



CONNECT AND PROTECT

Erdung, Verbindung und nVent ERICO Cadweld (exothermes Verschweißen)

Leitfaden mit Lösungen

nvent

ERICO

ÜBERLEGENE LÖSUNGEN

Über 100 Jahre Branchenerfahrung

Weltweites Vertriebsnetzwerk

Umfassende Entwicklungs- und
Ingenieurleistungen

Umfangreiches Sortiment mit
Lösungen für den elektrischen Schutz



nVent ERICO

MASSGESCHNEIDERTE LÖSUNGEN FÜR DIE MODERNE WELT

Seit 1903 ist nVent ERICO ein führender Entwickler, Hersteller und Vermarkter von präzisionsgefertigten Lösungen für globale Nischenprodukte in einer Vielzahl von Telekommunikations-, Gewerbe-, Versorgungs- und Bahnanwendungen.

Als vertrauenswürdiger Branchenführer sind unsere Produkte und Dienstleistungen als arbeits- und kostensparende Lösungen für Kunden auf der ganzen Welt anerkannt und bieten gleichzeitig den beispiellosen Service, den unsere Kunden erwarten.

Besuchen Sie nVent.com/ERICO, um aktuelle und mehrsprachige Produktinformationen zu erhalten und von unserer Filterfunktion zu profitieren, in dem Sie mit nur einem Klick die richtige Auswahl finden.



ERICO

Verzeichnis

ÜBERLEGENE LÖSUNGEN

Elektrischer Gebäudeschutz für das 21. Jahrhundert	5
Erdungsgrundsätze.....	7

ERDUNGSSTÄBE UND ZUBEHÖR

Erdungsstäbe Kupfergebundene Erdungsstäbe	16
Erdungsstäbe Massivkupfer-Erdungsstäbe	22
Erdungsstäbe Chemische Erdungselektroden	23
Tiefenerdverbinder Tiefenerder zu Leiter	25

STECKVERBINDER UND STELLUNGSREGLER

Erdungsstromschienenverbinder	32
Strukturverbinder Klebplatten	32
Strukturverbinder Träger / Flansch Verbindungskammern	33
Strukturverbinder	34
Kabel zu Kabel Verbinder Rund- zu Rundverbinder	35
Rohr-, Zaun- und Torverbinder	40
Bewehrungsverbinder	44
Sockel-Steckverbinder	46
Laschen	47

LEITER

nVent ERICO Cu-Bond Runde Leiter	50
Isolierter Rund-Leiter	56
Nicht-isolierter Rund-Leiter	56
Band	57

ERDUNG UND VERBINDUNG

GEM Erdungsverbesserungsmaterial.....	60
nVENT ERICO Quickfill No-Mix zur Verbesserung der Bodenleitfähigkeit	62
Prüfgehäuse	63
Erdungsmatten und -netze	66
Erdungsplatten	67
Erdungspunkte für Beton	68
Flugzeug- und statische Erdung	70

SAMMELSCHIENEN

Potentialausgleichsschienen	74
Potentialausgleichsschienen und Stützen für Schienenstromstoßflächen	82

ERDUNGS-WERKZEUGE

Erdungsstab-Eintreibwerkzeuge	84
Erdungswiderstandstester	86

NVENT ERICO CADWELD SCHWEISSTIEGEL

Weitere infodermationen	92
Kabel zu Kabel	99
Tiefenerderspleiß / Erdungsanschluß	105
Kabel zu Tiefenerder oder anderen Rundrohren	106
Kabel zu Stahl	108
Kabel zu Kabelschuh oder Stromschiene	112
Stromschiene zu Stromschiene	115

NVENT ERICO CADWELD WERKZEUGE UND ZUBEHÖR

Schweißmaterial	122
nVent ERICO Cadweld One Shot	124
nVent ERICO Cadweld Multi	128
Laschen	132
Werkzeuge und Zubehör	134

TECHNISCHE DIAGRAMME 149**INDEX** 153

Elektrischer Gebäudeschutz für das 21. Jahrhundert

Blitzschläge und gefährliche Spannungsspitzen aufgrund von Blitzen oder vom System generierten Ereignissen stellen eine direkte Bedrohung für Personen, Gebäude und elektronische Ausrüstung dar.

Heute können die Konsequenzen unerwarteter Blitzschläge oder Stromstöße katastrophale Folgen für ein Unternehmen haben. Ein angemessener Schutz kann Tausende Euro für Beschädigungen, Betriebsausfallzeiten und verlorene Geschäfte sparen.

VOLLSTÄNDIGER GEBÄUDE- UND ANLAGENSCHUTZ

Die Konsequenzen unerwarteter Blitzschläge oder Stromstöße können katastrophale Folgen für Anlagen haben.

- Risiko für Personal.
- Kritische Ausrüstung könnte beschädigt oder zerstört werden.
- Daten könnten unlesbar gemacht werden.
- Die Kosten von Betriebsausfallzeiten und entgangenem Gewinn könnten erheblich sein.

Branchen haben eine zunehmende Abhängigkeit von immer sensiblerer Ausrüstung, sodass ein angemessener Schutz vor Blitzschlägen und gefährlichen Spannungsspitzen erforderlich ist.

Mit mehr als 60 Jahren Forschung, Prüfung und Produktentwicklung hat nVent ERICO verstanden, dass eine einzelne Technologie nicht ausreicht, um die Schwachstellen aufgrund von Blitzen und Überspannungen zu eliminieren.

Der Sechs-Punkte-Schutzplan von nVent ERICO wurde entwickelt, um einen vollständigen Gebäude- und Anlagenschutz durch die Integration verschiedener Konzepte zu erzielen.

Der Sechs-Punkte-Plan minimiert die Gefahr von Beschädigungen an Gebäuden und Anlagen durch:

- Schutz vor direktem Einschlag
- Erdung und Verbindung
- Schutz vor Überspannungen und Stromspitzen

DER SECHS-PUNKTE-SCHUTZPLAN VON NVENT ERICO

- 1 Auffangen von Blitzschlägen.**
Auffangen von Blitzschlägen an einem bekannten und bevorzugten Befestigungspunkt mit Hilfe von speziell entwickelten Fangeinrichtungssystemen.
- 2 Weiterleitung dieser Energie an den Boden..**
Weiterleitung der Energie an den Boden über einen speziell entwickelten Ableiter.
- 3 Abführen von Energie an das Erdungssystem..**
Abführen von Energie an das niederohmige Erdungssystem.
- 4 Verbinden aller Erdungspunkte.**
Verbinden aller Erdungspunkte zum Eliminieren von Erdschleifen und der Schaffung einer äquipotentiellen Fläche.
- 5 Schutz eingehender Wechselstromeinspeiser.**
Schutz von Ausrüstung vor Stromstößen und Stromschwankungen an eingehenden Stromleitungen, um Ausrüstungsschäden und kostspielige Betriebsausfallzeiten zu vermeiden.
- 6 Schutz von Daten-/Telekommunikationsleitungen mit geringeren Spannungen.**
Schutz von Ausrüstung vor Stromstößen und Stromschwankungen an eingehenden Telekommunikations- und Signalleitungen, um Ausrüstungsschäden und kostspielige Betriebsausfallzeiten zu vermeiden.

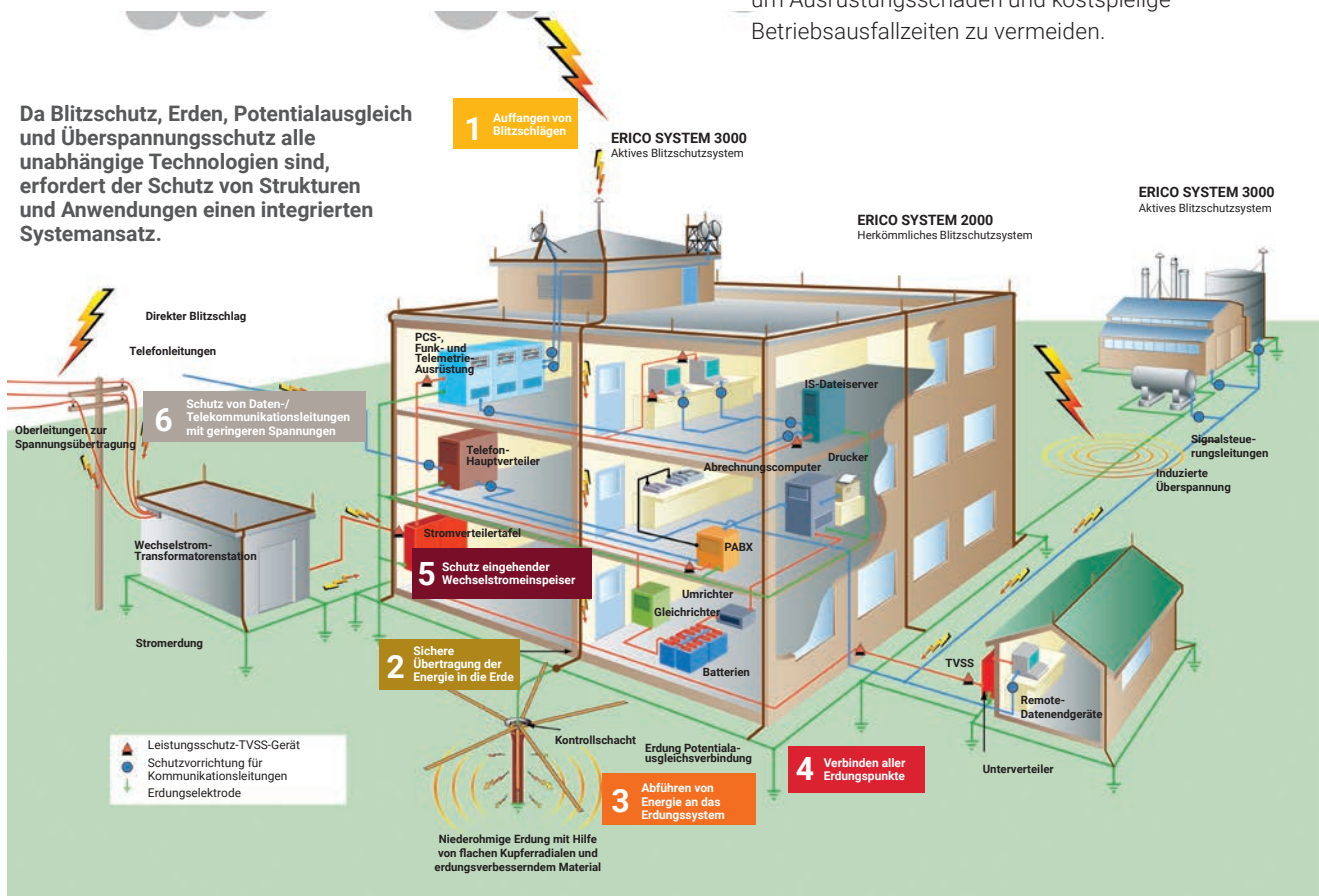

Elektrischer Gebäudeschutz für das 21. Jahrhundert

SCHUTZ VOR DIREKTEM BLITZSCHLAG

Die innovative Technologie von ERICO bietet zwei Systeme zum Einfangen von Blitzenergie: nVent ERICO System 2000 und nVent ERICO System 3000.

Das System 2000 bietet eine herkömmliche Fangeinrichtungstechnologie, um traditionelle Anforderungen zu erfüllen.

Ein alternativer Ansatz zum Blitzschutz ist das System 3000, das die Fangvolumenmethode zur Ermittlung der effektiven Platzierung des Blitzschutzes verwendet, um für eine sichere Übertragung und Ableitung der Blitzenergie in den Boden zu sorgen.

Mehr als 7000 Anlagen weltweit, darunter auch einige der höchsten und anfälligsten Gebäude, sind durch das System 3000 geschützt.

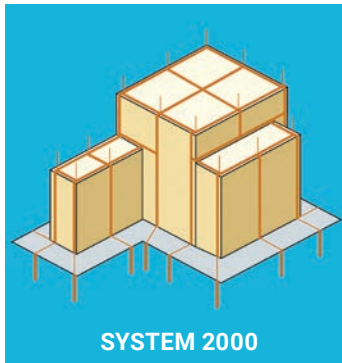

SYSTEM 2000

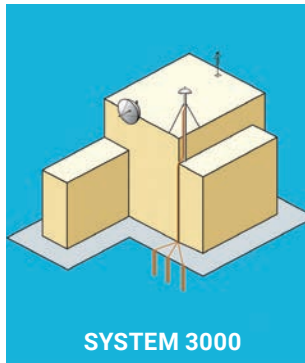

SYSTEM 3000

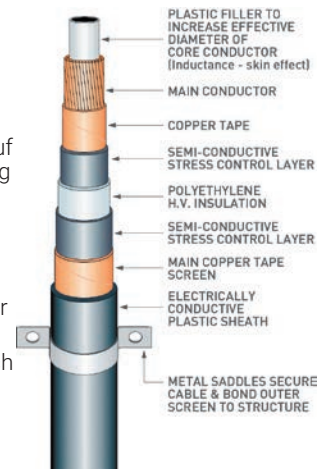

- Bewährte Technologie mit passiven Ableiter oder Fangeinrichtungen, mit denen sich Installateure bereits auskennen
- Fangeinrichtungen in Aluminium, Kupfer und Edelstahl verfügbar
- Konform mit IEC®, BS- und dem US-Standard
- Präzisionsfertigung sorgt für eine einfache Montage und Installation
- Computer-unterstütztes Design gemäß IEC62305, NFPA®-780, AS/NZS1768

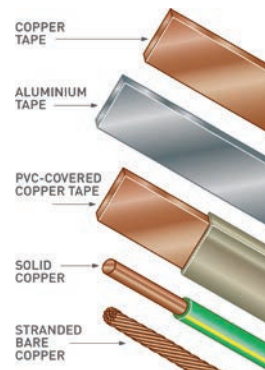

- Hochmodernes Blitzschutzsystem basierend auf aktuellster Blitzschutzforschung und -technologie
- Vergößerter Schutzbereich, weniger Fangeinrichtungen erforderlich
- Wirtschaftlich und mit einfacher Installation
- Weniger Blitzableiter erforderlich
- Zum Schutz aller Arten an Strukturen und „offenen Bereiche“
- Computer-unterstütztes DesignComputer-aided design using Collection Volume method

ERDUNG UND VERBINDUNG

Für die effektive Leistung eines Blitzschutzsystems ist es wesentlich, eine niederohmige Erdung für eine Ableitung der Blitzenergie an die Erdmasse bereitzustellen.

Da sich die Bodenbegebenheiten und Jahreszeitenkonditionen zwischen den Standorten unterscheiden, muss das Erdungsverfahren auf jeden individuellen Standort angepasst werden.

Als Erdungsspezialist bietet nVent ERICO eine Reihe an Erdungssystemen für die verschiedensten Anwendungen.

Die Verbindungen sind häufig die kritischsten Elemente der Erdungssysteme, sodass



nVent ERICO Cadweld Plus

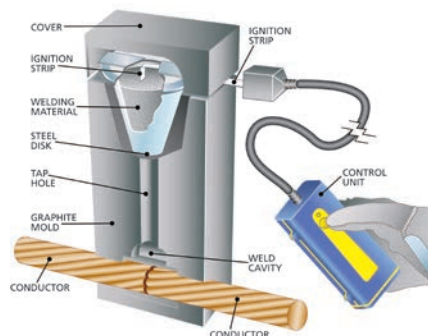

die bevorzugte Verbindungsmethode das exotherme Schweißen mit nVent ERICO Cadweld ist.

nVent ERICO bietet eine Reihe an Produkten, wie Erdungsschienen, Signalreferenznetze,

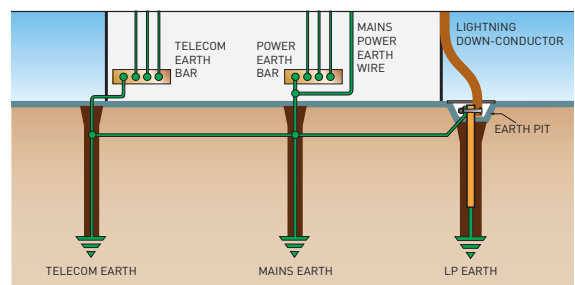

Erdungsplatten und Potentialausgleichsklemmen, die eine äquipotentielle Fläche schaffen und beim Schutz von Personal und wertvoller Ausrüstung helfen. Die kupferummantelten oder Edelstahl-Erdungsstangen und das GEM (Material zur Verbesserung der Bodenleitfähigkeit) ermöglichen die Übertragung von Überspannungen und Fehlerströmen an die Erdung und sorgen für eine lange Lebensdauer dank überragender Konstruktion und hoher Qualität.

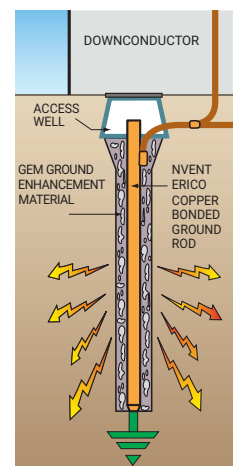

Erdungsgrundsätze



EINFÜHRUNG

Erdung und Verbindung sind integrale Bestandteile jedes modernen elektrischen Schutzsystemdesigns. Ein effektives niederohmiges Erdungssystem gehört dabei zu den wichtigsten Elementen des Systems.

Das ist wichtig, um Sicherheit für das Personal zu schaffen, sowie für einen zuverlässigen Schutz für wesentliche Ausrüstung und zur Minimierung von Betriebsunterbrechungen und kostspieligen Ausfällen.

Mit mehr als einem Jahrhundert an Erfahrung im Design und der Produktion von Verbindungs- und Erdungsprodukten bietet ERICO als Komplettanbieter die unserer Meinung nach beste Reihe an langlebigen und kostengünstigen Erdungsprodukten auf dem Markt an.

GRUNDLEGENDE DEFINITIONEN

Erdung: Eine leitende Verbindung, ob bewusst oder versehentlich, zwischen einem Stromkreis oder einer Ausrüstung und der Erde oder zu einem leitenden Körper, der als Erde agiert.

Verbindung: Die permanente Verbindung metallischer Teile zur Schaffung eines elektrisch leitenden Pfads, der eine elektrische Durchgängigkeit und die Leitfähigkeit aller möglicherweise auftretenden Stromstärken sicherstellt.

DIE NOTWENDIGKEIT EINER ERDUNG!

Es gibt wichtige Gründe, warum ein Erdungssystem installiert werden sollte.

1. Der wichtigste Grund ist der Schutz von Personen!
2. Für den Schutz und die Sicherheit im Falle von versehentlichem Kontakt mit stromführenden Leitern.
3. Für maximale Sicherheit vor elektrischen Systemfehlern und Blitzschlägen.

Es ist eine grundlegende Tatsache, dass Strom immer zum Punkt des geringsten Potentials strömt. Das Ziel aller korrekt entworfenen Erdungssysteme ist die Sicherstellung, dass der durch elektrische Fehler oder Blitzschläge generierte Strom an den richtigen Punkt strömt. Ein gutes Erdungssystem führt zu einem minimalen Spannungsabfall für maximale Sicherheit für die Personen bei gleichzeitigem Erhalt der Anlagenverlässlichkeit.

VORSCHRIFTEN UND STANDARDS FÜR DIE ERDUNG

Erdungssysteme unterscheiden sich je nach Anwendung. Beispielsweise unterscheiden sich die Erdungsanforderungen für Stromnetze von denen für Blitzschutzsysteme oder Telekommunikationssysteme.

Eine ordnungsgemäße Installation des angemessenen Erdungssystems erfordert Wissen über die Erfordernisse und das Layout der Anlage. Bodenbegebenheiten, Erdungsleitermaterialien, Erdungsverbindungen und Erdungsanschlüsse sind wesentliche Faktoren zur Bestimmung des Designs eines Erdungssystems. Alle anwendbaren Standards und Vorschriften müssen befolgt werden.

Während viele Vorschriften und Standards Mindestanforderungen für Erdungen und Verbindungen umfassen, ist das Design und die Installation von elektrischen Erdungssystemen einer der wichtigsten Aspekte aller elektrischen Verteilersysteme. Erdungssysteme können jedoch missverstanden und somit unsachgemäß entworfen und installiert werden.

Erdungsgrundsätze

WARUM IST ERDUNG WICHTIG?

Die flüchtige Natur von Blitzen mit deren schneller Anstiegszeit und hoher Stromstärke erfordert eine spezielle Berücksichtigung für die Erdung, damit der Blitzschutz effektiv sein kann. Viele Faktoren, wie Bodenwiderstandsunterschiede, Installationszugänglichkeit, Layout und bestehende physikalische Merkmale sind standortspezifisch und können sich auf die Entscheidung zum Erdungsverfahren auswirken. Das primäre Ziel eines Erdungssystems für den Blitzschutz bei Direkteinschlag besteht in Folgendem:

- Effektive Ableitung der Blitzenergie an den Boden
- Hilfe beim Schutz von Ausrüstung und Personal
- Bereitstellung eines Potentialausgleichs

ERDUNGSGRUNDSÄTZE

Eine niedrige Impedanz ist der Schlüssel im Blitzschutz. Alle Erdungsleiter sollten so kurz und so direkt wie möglich sein, um die Induktivität zu minimieren und in das System eingeführte Spitzenspannungen zu reduzieren. Das Masseelektrodensystem muss Blitzschläge effektiv an den Boden ableiten, indem die Impedanz der Elektrode an die Erde minimiert wird.

BODENWIDERSTAND

Der Bodenwiderstand ist eine wichtige Planungskomponente. Dieser Widerstand unterscheidet sich erheblich zwischen verschiedenen Bodenarten, Feuchtigkeitsgehalten und Temperaturen und führt zu Unterschieden in den Bodenimpedanzen.

KURZE, DIREKTE ERDUNGSVERBINDUNGEN

Die durch eine Blitzentladung generierte Spannung hängt vor allem von der Anstiegszeit des Stroms und der Impedanz (primär Induktivität) des Pfads zur Erdung ab. Extrem schnelle Anstiegszeiten führen zu erheblichen Spannungsanstiegen aufgrund jeglicher Serieninduktivitäten, die aus langen, indirekten Pfaden oder scharfen Kanten in der Führung der Erdungsleiter resultieren. Aus diesem Grund sind kurze, direkte Erdungsverbindungen wichtig.

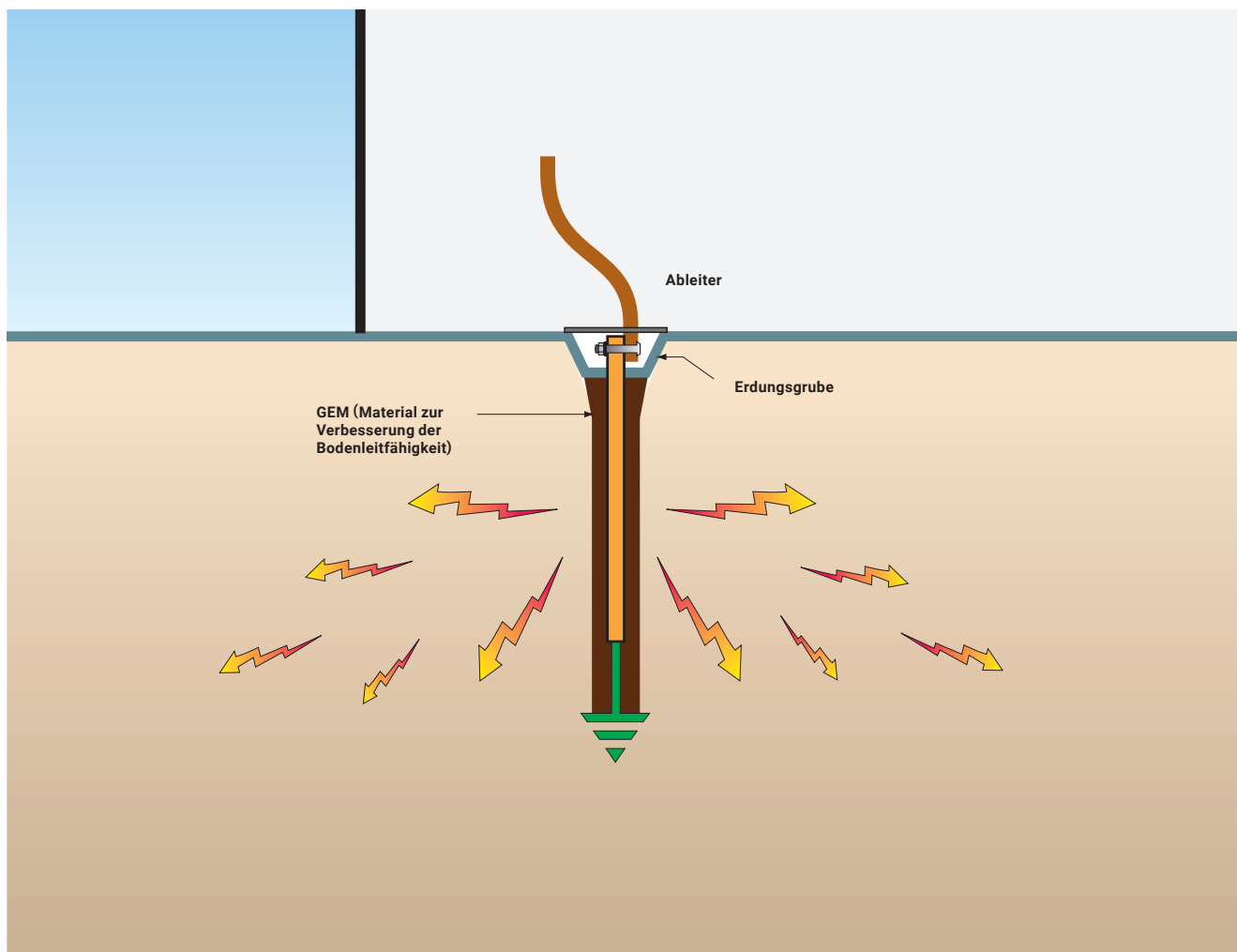



Abbildung 1: zeigt den Stromfluss von einer einzelnen Masselektrode. Die Strompfade sind in Abbildung 1-B gezeigt. Abbildung 1-A zeigt die Spannungskurve als Ergebnis dieses Stromflusses. Diese Kurve gleicht sich in gewissem Abstand zur Masselektrode aus. Die Spannungskurven werden durch die Impedanz und den Bodenwiderstand sowie die Masselektrode bestimmt.

Eigenschaften guter Erdungssysteme umfassen:

- **Hohe elektrische Leitfähigkeit**
- **Lange Lebensdauer – robust und beständig gegenüber Überspannungen durch Fehler und Blitzschläge**
- **Geringer Erdungswiderstand und geringe Impedanz**

Hohe elektrische Leitfähigkeit hilft bei der Minimierung der Systemimpedanz und reduziert potentielle Unterschiede zwischen verbundenen metallischen Wassersystemen, Stromsystemen, Telekommunikationssystemen und dem Massebezugspunkt. Hohe elektrische Leitfähigkeit minimiert aber auch das Schritt- und Berührungspotential in Erdungsanwendungen von Umspannwerken.

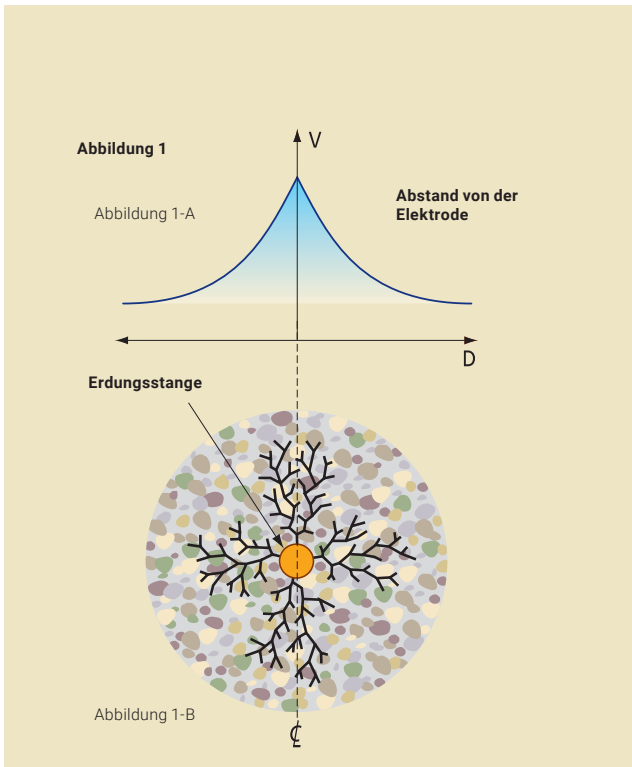
LANGE LEBENSDAUER

Das Masseelektrodensystem sollte korrosionsbeständig und mit anderen Leitern kompatibel sein, die in dem Erdungssystem verlegt oder damit verbunden sind. Kupfer wird in der Regel für Erdungsleiter verwendet. Sofern zugänglich, sollte eine Form der Wartung oder Inspektion vorgesehen werden, um die langfristige Effizienz eines Erdungssystems sicherzustellen.

Mechanische Verbinder werden in einigen Fällen zur Verbindung von Erdungsleitern verwendet, sind aber anfälliger für Korrosion, vor allem, wenn unterschiedliche Metalle verwendet wurden. Neben mechanischer Festigkeit bieten die ERICO CADWELD Verbindungen eine ausgezeichnete niedrige Impedanz sowie langlebige elektrische Verbindungen mit hoher Korrosionsbeständigkeit.

BODENWIDERSTAND

Wenn der Strom von einer Masselektrode an den umliegenden Boden strömt, kann dies als ein Strom durch eine Reihe konzentrischer Hüllen mit zunehmendem Durchmesser beschrieben werden.

Jede aufeinanderfolgende Hülle hat einen größeren Bereich für den Stromfluss und somit eine geringere Impedanz. An einem Punkt abgelegen vom Erdungsleiter wird die Stromableitung derart groß und die Stromdichte derart gering, dass der Widerstand unerheblich wird.

Die Gleichungen für Systeme an Elektroden sind extrem komplex und häufig nur als Schätzungen ausgedrückt. Beispielsweise wird von einem einheitlichen Widerstand der Erde (oder des Bodens) ausgegangen, obwohl dies nur selten der Fall ist. Die am häufigsten verwendete Formel für einzelne Erdungselektrodensysteme, die von Professor H.R. Dwight des Massachusetts Institute of Technology entwickelt wurde, ist die Folgende:

$$R = P \frac{\rho}{2\pi L} \frac{\{(\ln 4L) - 1\}}{r}$$

R = widerstand in Ohm der Erdungsstange zur Erde (oder dem Boden)

L = länge der Erdungselektrode

r = radius der Erdungselektrode

ρ = durchschnittlicher Widerstand in Ohm-cm.

Erdungsgrundsätze

KONDITIONEN, DIE SICH AUF DEN BODENWIDERSTAND AUSWIRKEN

Der Widerstand des Bodens selbst (Bodenwiderstand) kann sich erheblich auf die allgemeine Impedanz des Erdungssystems auswirken. Mehrere Faktoren, wie die Bodenzusammensetzung, der Feuchtigkeitsgehalt, der Mineralgehalt, Verunreinigungen etc., wirken sich auf den allgemeinen Widerstand des Bodens aus.

BODENART	Widerstand ohm-cm		
	Durchschnitt	Min.	Max.
Aufschüttungen – Asche, Schlacke, Solen	2,370	590	7,000
Ton, Schiefer, Lehm	4,060	340	16,300
Ton, Schiefer, Lehm mit variierenden Anteilen an Sand und Kies	15,800	1,020	135,000
Kies, Sand, Steine mit geringem Ton- oder Lehmgehalt	94,000	59,000	458,000

Technischer Bericht des US Bureau of Standards 108

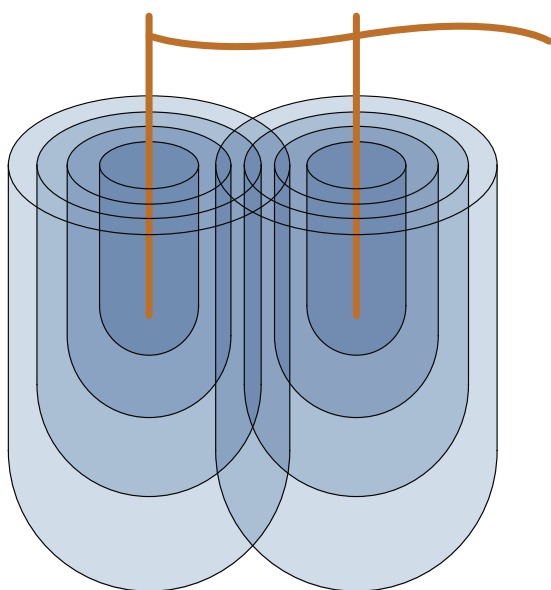

Einflussbereich – parallele Masselektroden müssen entsprechend positioniert werden, um den Bodenwiderstand aufgrund des Einflussbereiches zu minimieren. Der Abstand zwischen den Masselektroden muss größer oder gleich der Länge der Elektroden sein.

BODENWIDERSTANDSMESSUNG

Für die korrekte Auslegung eines Erdungssystems ist es wesentlich, den Bodenwiderstand zu messen. Es gibt mehrere Methoden, die zur Messung des Bodenwiderstands verwendet werden können. Das Vier-Punkte-Verfahren ist die häufigste und präziseste sowie die von Pentair empfohlene Methode.

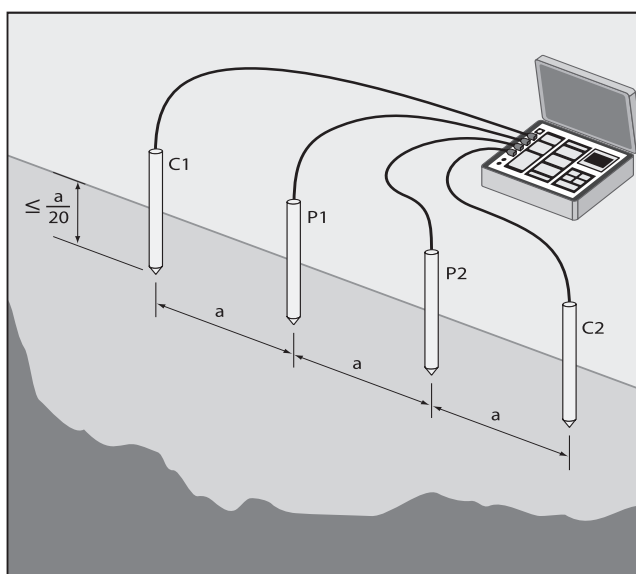

DAS VIER-PUNKTE-VERFAHREN (IN GLEICHEM ABSTAND ODER WENNER-METHODE)

- Vier Testeinsätze werden in gerader Linie in gleichmäßigem Abstand zueinander platziert und wie in Abbildung 2 gezeigt im Boden installiert.
- Ein Widerstandsprüfer wird wie in Abbildung 2 gezeigt verbunden. Ein Teststrom wird durch die äußeren Sonden (C1 und C2) geschickt und die Spannung wird zwischen den beiden inneren Sonden (P1 und P2) gemessen.
- Mit dieser Anordnung wird der offensichtliche Widerstand mithilfe der folgenden Gleichung ermittelt:

R = Der Widerstand in Ohm, gemessen mit dem Prüfgerät

$$\rho = \frac{4\pi aR}{\frac{1+2a}{\sqrt{a^2+4b^2}} - \frac{2a}{\sqrt{a^2+4b^2}}}$$

Wobei:

a = Abstand zwischen den Elektroden in Zentimetern

b = Elektrodentiefe in Zentimetern

Wenn $a > 20b$, kann die Formel vereinfacht werden auf:

$$\rho = 2\pi aR \text{ (mit } a \text{ in cm)}$$

ρ = Bodenwiderstand (Ohm-cm)

Dieser Wert ist der durchschnittliche Widerstand des Bodens in einer Tiefe entsprechend dem Abstand „a“ zwischen den Elektroden.



Vermeiden Sie gefährliche Schritt- und Berührungspotentiale (Schock) oder sogar Todesfälle durch eine niederohmige Erdung und Verbindung zwischen metallischer Ausrüstung, Gehäusen, Rohren und anderen leitenden Objekten, sodass Stromstöße aufgrund von Fehlern nicht zu gefährlichen Spannungsanstiegen führen.

SCHRITT- UND BERÜHRUNGSPOTENTIAL

SCHRITTPOTENTIAL

Schrittpotential ist der Spannungsunterschied zwischen den Füßen einer Person aufgrund einer Ableitungskurve durch einen Fehler, der in die Erde eindringt..

BERÜHRUNGSPOTENTIAL

Das Berührungspotential ähnelt dem „Schrittpotential“, nur dass der Fehlerstrom auf dem Weg zur Erde durch den Arm und Oberkörper einer Person fließt.

Mit einer ordnungsgemäßen Installation der Erdungssysteme können diese Schritt- und Berührungspotentiale auf einen sicheren Wert minimiert werden. Siehe IEEE Std 80, IEEE-Leitfaden für die Sicherheit in der Erdung von Wechselstrom-Umspannwerken.

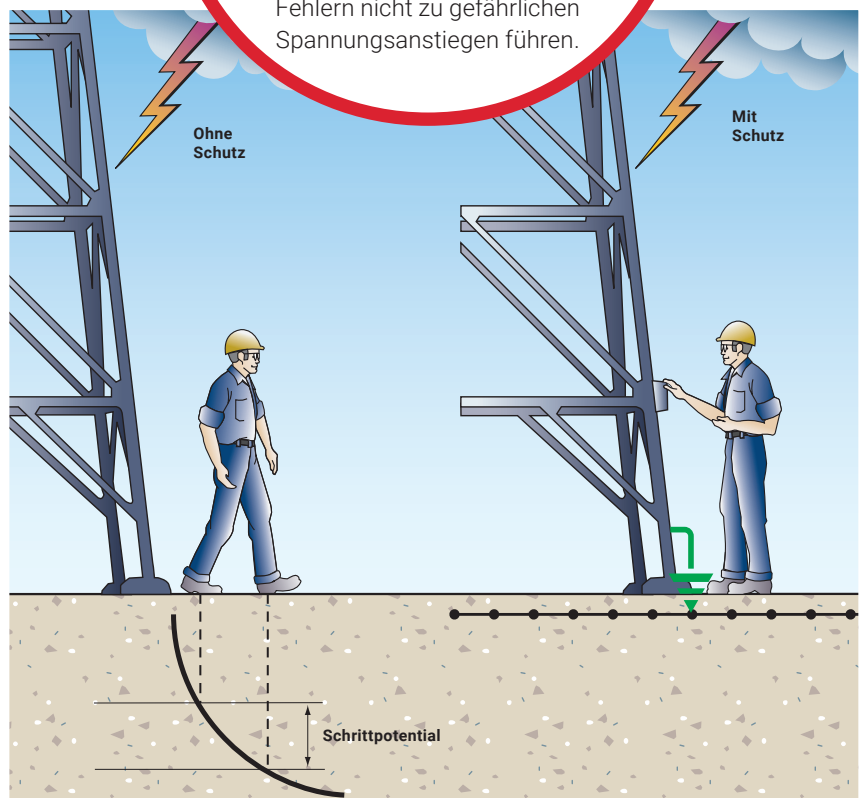

Erdungsgrundsätze

ERDUNGS-/ERDUNGSSYSTEMDESIGN

Erdungssysteme sind wichtig. Es ist deutlich wirtschaftlicher, während der anfänglichen Konstruktion ein angemessenes Erdungssystem zu entwerfen und zu installieren, als dieses nach der Inbetriebnahme der Anlage zu erweitern, auszubauen oder zu ersetzen. Achten Sie vor allem darauf, ein System zu entwerfen, das sowohl für den Umgang mit Erdungsfehlern als auch für die Ableitung von Blitzenergie geeignet ist. Das System muss eine lange Lebensdauer haben, alle anwendbaren Sicherheitsvorschriften/-standards erfüllen und ausreichend Verbindungspunkte umfassen, um eine zukünftige Erweiterung des Erdungssystems zu vereinfachen.

DESIGNÜBERLEGUNGEN UMFASSEN:

- Bestimmungszweck der Anlage
- Vorgesehene Lebensdauer der Anlage
- Bodenwiderstand
- Korrosivität des Bodens
- Form und verfügbarer Bereich am Anlagenstandort
- Bestehende Strukturen und deren Erdungssysteme
- Saisonale Unterschiede in Feuchtigkeit und Temperatur am Anlagenstandort
- Öffentlicher Zugang und Nutzung durch Personal
- Angrenzende Anlagen und elektrische Systeme
- Zukünftige Verwendungen, Ergänzungen und Ausrüstung für die Anlage

Für einen ordnungsgemäßen Betrieb der Überspannungsvorrichtungen ist es wichtig, einen niederohmigen Pfad für den Rückstrom zu haben.

Für die Ableitung von direkten oder indirekten Blitzströmen ist es besser, horizontale Erdungsleiter im Boden zu haben, bevorzugt in radialer Anordnung. Das bietet einen niederohmigen Ableitungspfad für die Hochfrequenzkomponente der Blitzenergie.

Für das Personal, insbesondere dort, wo sich Ausrüstungsbetreiber befinden, oder in öffentlich zugänglichen Bereichen, ist es wichtig, ein Netzsystem oder eine andere äquipotentielle Fläche zu haben, um das mögliche „Schrittpotential“ zu reduzieren und Ausrüstung sowie Metallstrukturen mit dem Erdungssystem zu verbinden, um das „Berührungspotential“ zu senken.

Ein angemessenes Erdungssystem für Anlagen integriert diese Anforderungen auf eine möglichst kosteneffektive Weise, die für die geplante Lebensdauer der Anlage ausreichen wird.

nVent ist ein Hersteller und Vertreiber von Erdungs-, Verbindungs-, Blitzschutz- und Überspannungsschutzprodukten und -systemen unter der Marke nVent ERICO. nVent beschäftigt viele hoch qualifizierte und erfahrene Techniker mit der erforderlichen Schulung und dem Werkzeug (einschließlich einiger der neuesten Design-Software), um die angemessenen Erdungssysteme zu entwerfen. Diese Techniker stehen Anlagenbetreibern, Technikern und Auftragnehmern beim Design des angemessenen Systems für die betroffene Anlage zur Seite.

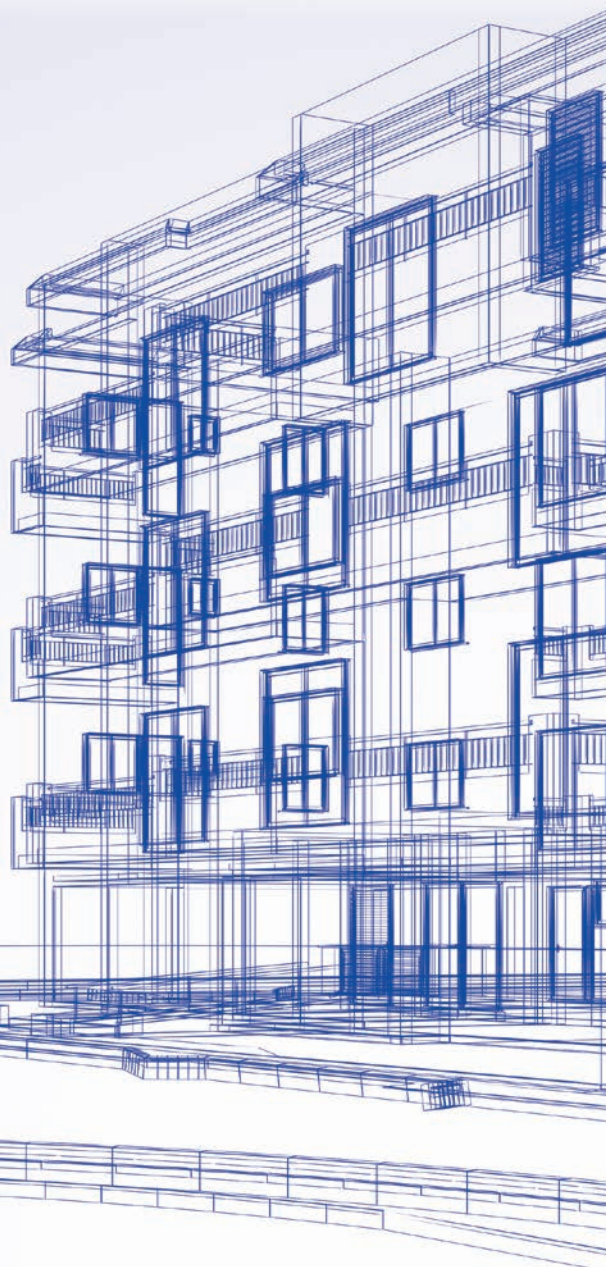

DIE ERDUNGSKETTE

Die Leistung des Erdungssystems wird durch die Qualität der folgenden fünf Komponenten bestimmt, von denen alle gleich wichtig sind.

1. Der Leiter der Erdungselektrode. In der Regel aus Kupfer oder kupferummanteltem Stahl muss der Leiter der Erdungselektrode groß genug sein, um dem maximal möglichen Fehlerstrom über die maximale Klärzeit standhalten zu können.
2. Die Erdungsverbindungen. Oft unbeachtet, die Erdungsverbindungen werden zur Verbindung der Elemente des Elektrodensystems benötigt. Exothermisch geschweißte Verbindungen bieten eine molekulare Verbindung, die sich nicht lösen oder korrodieren kann. Mechanische Verbinder, wie verpresste Kabelschuhe oder Hülsen, Stecker, Schrauben und Keile basieren auf physischem Punkt-zu-Punkt-Oberflächenkontakt, um die Integrität der elektrischen Verbindung aufrecht zu erhalten. Der IEEE® Standard 837-2014 bietet detaillierte Informationen über die Anwendung und Prüfung von permanenten Erdungsverbindungen. ERICO kann einen unabhängigen Dritt-Prüfungsbericht bereitstellen, der die Leistung dieser Verbinder in Übereinstimmung mit den Prüfverfahren des IEEE Standards 837-2014 beurteilt, dem Standard für die Auswertung permanenter Erdungsverbindungen in Umspannwerken.
3. Die Erdungselektrode. Die Erdungselektrode bietet die physische Verbindung zur Erdung und wird zur Ableitung des Stroms verwendet. Es gibt zwei Hauptarten an Elektroden. „Natürliche“ Elektroden sind fester Bestandteil der Anlage und umfassen ein unterirdisches Wasserrohr aus Metall, einen Metallrahmen des Gebäudes sowie stahlverstärkte Betonfundamente. „Künstliche“ Elektroden werden speziell installiert, um die Leistung des Erdungssystems zu verbessern, und umfassen Drahtgitter, Metallplatten, unterirdische Leiter sowie Stangen oder Rohre, die in den Boden eingelassen sind. Die Erdungsstange ist die am häufigsten verwendete Elektrode.
4. Widerstand von Elektrode zu Boden. Oberflächenbereich, Tiefe und Position der Stange sind maßgebende Faktoren. Eine Verdopplung des Durchmessers senkt den Widerstand nur um 10 % und ist nicht wirtschaftlich. Eine Verdopplung der Stangenlänge senkt den Widerstand jedoch theoretisch um bis zu 40 %. Die häufigste Lösung ist die korrekte Positionierung mehrerer Stangen, die in die erforderliche Tiefe eingeführt werden.
5. Der Boden. Der Bodenwiderstand, gemessen in Ohm-Zentimetern oder Ohm-Metern, spielt die wichtigste Rolle bei der Ermittlung der allgemeinen Leistung des Erdungssystems und muss bekannt sein, bevor ein angemessenes Erdungssystem entworfen werden kann.



Das Erdungssystem wird für lange Zeiträume keinen oder kaum Strom übertragen, bis es zu einem Fehler oder einem Blitzschlag kommt. In diesem Fall werden die Komponenten eine hohe Strommenge leiten und sollten immer wie neu funktionieren. Die meisten Erdungssysteme verlaufen unterirdisch, was eine Inspektion der Erdungskomponenten schwierig oder unmöglich macht. Die unterirdischen Konditionen sind anspruchsvoll. Die anfängliche Auswahl der Komponenten, die im Erdungssystem zum Einsatz kommen, ist von entscheidender Bedeutung für die langfristige Effizienz.

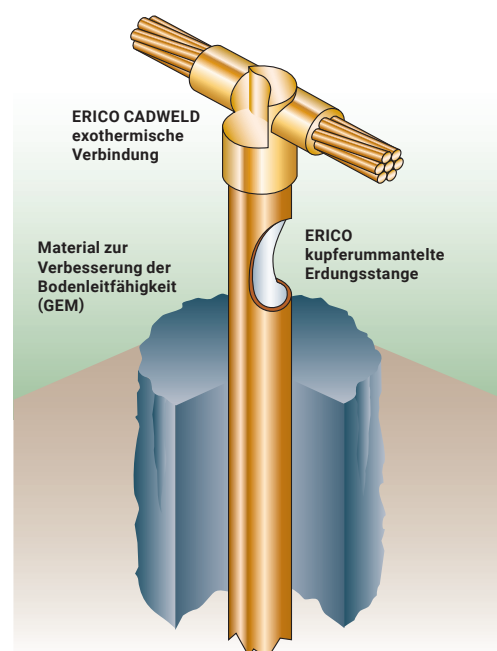

Tiefenerder und Zubehör

ERDUNGSTIFT MIT KUPFERANSCHLUSS, SPITZ

EIGENSCHAFTEN

- 99,9 % reine Elektrolytkupferbeschichtung
- Molekulare Verbindung an Nickel-versiegelten, hochfesten Stahlkern
- Stäbe haben einen Kern und eine Spitze aus Stahl mit hohem Kohlenstoffanteil – für eine überlegene Stärke beim Eintreiben
- Kupferbeschichtung bricht nicht beim Biegen und reißt nicht beim Eintreiben
- Mindest-Kupferschichtdicke von 10 Mils an Stäben mit UL® 467-Kennzeichnung
- nVent ERICO Bezeichnung, Länge, Durchmesser und Teilenummer sind in höchstens 12" (304,8 mm) Abstand des abgeschrägten Endes eingestempelt
- Gegebenenfalls Prägung von UL Logo und Kontrollnummer für eine einfache Prüfung nach der Installation

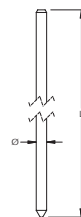

Werkstoff: Kupfergebundener Stahl
Zugfestigkeit: 552 MPa Min.



Teilenummer	Tiefenerder Durchmesser, nominal	Tiefenerder Durchmesser, tatsächlich	Länge	Schichtdicke	Stückgewicht	UPC-Etikett	Konform mit	Zertifizierungen
613840	3/8"	9,0 mm	1,2 m	254 µm	0,570 kg	Nein		
613850	3/8"	9,0 mm	1,5 m	254 µm	0,730 kg	Nein		
613860	3/8"	9,0 mm	1,8 m	254 µm	0,900 kg	Nein		
613870	3/8"	9,0 mm	2,1 m	254 µm	1,076 kg	Nein		
613880	3/8"	9,0 mm	2,4 m	254 µm	1,230 kg	Nein		
611330	1/2"	12,7 mm	0,9 m	254 µm	0,980 kg	Nein		
6113330	1/2"	12,7 mm	1,0 m	254 µm	1,003 kg	Nein	IEC® EN 62561-2	
611340	1/2"	12,7 mm	1,2 m	254 µm	1,260 kg	Nein		
611350	1/2"	12,7 mm	1,5 m	254 µm	1,570 kg	Nein		
611353	1/2"	12,7 mm	1,5 m	330 µm	1,670 kg	Nein		
611360	1/2"	12,7 mm	1,8 m	254 µm	2,010 kg	Nein		
611370	1/2"	12,7 mm	2,1 m	254 µm	2,108 kg	Nein	IEC® EN 62561-2	
611380	1/2"	12,7 mm	2,4 m	254 µm	2,510 kg	Nein	ANSI®/NEMA® GR1	UL
611300	1/2"	12,7 mm	3,0 m	254 µm	3,110 kg	Nein	ANSI®/NEMA® GR1	CSA, cULus
611303	1/2"	12,7 mm	3,0 m	330 µm	3,350 kg	Nein	ANSI®/NEMA® GR1	cULus
615830	5/8"	14,2 mm	0,9 m	254 µm	1,130 kg	Nein	IEC® EN 62561-2	
6158330	5/8"	14,2 mm	1,0 m	254 µm	1,237 kg	Nein	IEC® EN 62561-2	
615840	5/8"	14,2 mm	1,2 m	254 µm	1,540 kg	Nein	IEC® EN 62561-2	
615843	5/8"	14,2 mm	1,2 m	330 µm	1,540 kg	Nein	IEC® EN 62561-2	
615850	5/8"	14,2 mm	1,5 m	254 µm	1,920 kg	Nein	IEC® EN 62561-2	
615853	5/8"	14,2 mm	1,5 m	330 µm	2,040 kg	Nein	IEC® EN 62561-2	
615860	5/8"	14,2 mm	1,8 m	254 µm	2,300 kg	Nein	IEC® EN 62561-2	
615863	5/8"	14,2 mm	1,8 m	330 µm	2,450 kg	Nein	IEC® EN 62561-2	
6158660	5/8"	14,2 mm	2,0 m	254 µm	2,477 kg	Nein	IEC® EN 62561-2	
615870	5/8"	14,2 mm	2,1 m	254 µm	2,600 kg	Nein		
615880	5/8"	14,2 mm	2,4 m	254 µm	3,070 kg	Nein	IEC® EN 62561-2, ANSI®/NEMA® GR1	UL
615883	5/8"	14,2 mm	2,4 m	330 µm	3,080 kg	Nein	IEC® EN 62561-2, ANSI®/NEMA® GR1	UL
615800	5/8"	14,2 mm	3,0 m	254 µm	3,850 kg	Nein	IEC® EN 62561-2, ANSI®/NEMA® GR1	CSA, cULus

Teilenummer	Tiefenerder Durchmesser, nominal	Tiefenerder Durchmesser, tatsächlich	Länge	Schichtdicke	Stückgewicht	UPC-Etikett	Konform mit	Zertifizierungen
615803	5/8"	14,2 mm	3,0 m	330 µm	3,830 kg	Nein	IEC® EN 62561-2, ANSI®/NEMA® GR1	cULus
615812	5/8"	14,2 mm	3,7 m	254 µm	4,540 kg	Nein	IEC® EN 62561-2, ANSI®/NEMA® GR1	cULus
615815	5/8"	14,2 mm	4,6 m	254 µm	5,780 kg	Nein	IEC® EN 62561-2, ANSI®/NEMA® GR1	cULus
613440	3/4"	17,3 mm	1,2 m	254 µm	2,550 kg	Nein	IEC® EN 62561-2	
613450	3/4"	17,3 mm	1,5 m	254 µm	2,810 kg	Nein	IEC® EN 62561-2	
613460	3/4"	17,3 mm	1,8 m	254 µm	3,400 kg	Nein	IEC® EN 62561-2	
613470	3/4"	17,3 mm	2,1 m	254 µm	3,835 kg	Nein	IEC® EN 62561-2	
613480	3/4"	17,3 mm	2,4 m	254 µm	4,560 kg	Nein	IEC® EN 62561-2, ANSI®/NEMA® GR1	UL
613483	3/4"	17,3 mm	2,4 m	330 µm	4,540 kg	Nein	IEC® EN 62561-2, ANSI®/NEMA® GR1	UL
613400	3/4"	17,3 mm	3,0 m	254 µm	5,720 kg	Nein	IEC® EN 62561-2, ANSI®/NEMA® GR1	CSA, cULus
613403	3/4"	17,3 mm	3,0 m	330 µm	5,630 kg	Nein	IEC® EN 62561-2, ANSI®/NEMA® GR1	cULus
613412	3/4"	17,3 mm	3,7 m	254 µm	6,770 kg	Nein	IEC® EN 62561-2, ANSI®/NEMA® GR1	cULus
613415	3/4"	17,3 mm	4,6 m	254 µm	8,390 kg	Nein	IEC® EN 62561-2, ANSI®/NEMA® GR1	cULus
614400	1"	23,2 mm	3,0 m	254 µm	10,000 kg	Nein	ANSI®/NEMA® GR1	CSA, cULus

Für eine UL® 467-Kennzeichnung müssen Erdungsstäbe mindestens 8' (2,43 m) lang sein. IEC® EN 62561-2 ersetzt EN 50164-2. Zusätzliche Längen verfügbar.

DRUCKKUPPLUNG FÜR VERKUPFERTE TIEFENERDER, SPITZ

EIGENSCHAFTEN

- Gewindelose Kompressionskupplung zur Verwendung mit verkupfernten, spitzen Tiefenerder
- Das Innere der Kupplung ist verjüngt, sodass der Tiefenerder bei der Montage zu einer irreversiblen leitfähigen Verbindung verdichtet wird

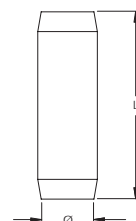

Teilenummer	Artikel nummer	Tiefenerder Durchmesser, nominal	Länge	Stückgewicht	Konform mit	Zertifizierungen
Werkstoff: Messing						
156650	156650	1/2"	70,0 mm	0,13 kg		
Werkstoff: Siliziumbronze						
CC12F	158000	1/2"	69,8 mm	0,13 kg		CSA, cULus
CC58	158010	5/8"	69,8 mm	0,15 kg	IEC® EN 62561-2	CSA, cULus
CC34	158020	3/4"	69,8 mm	0,20 kg	IEC® EN 62561-2	CSA, cULus

IEC® EN 62561-2 ersetzt EN 50164-2.

ERDUNGSTIFT MIT KUPFERANSCHLUSS, ABSCHNITT

EIGENSCHAFTEN

- Kaltgewalzte Gewinde mit ununterbrochenem Materialfluss erhalten Kupferbeschichtung und sind robuster als geschnittene Gewinde
- 99,9 % reine Elektrolytkupferbeschichtung
- Molekulare Verbindung an Nickelversiegelten, hochfesten Stahlkern
- Stäbe haben einen Kern und eine Spitze aus Stahl mit hohem Kohlenstoffanteil – für eine überlegene Stärke beim Eintreiben
- Kupferbeschichtung bricht nicht beim Biegen und reißt nicht beim Eintreiben
- Mindest-Kupferschichtdicke von 10 Mils an Stäben mit UL® 467-Kennzeichnung
- nVent ERICO Bezeichnung, Länge, Durchmesser und Teilenummer sind in höchstens 12" (304,8 mm) Abstand des abgeschragten Endes eingestempelt
- Gegebenenfalls Prägung von UL Logo und Kontrollnummer für eine einfache Prüfung nach der Installation



Werkstoff: Kupfergebundener Stahl
Zugfestigkeit: 552 MPa Min.
Gewindeposition: Spitze oder abgeschragte Enden



Teilenummer	Tiefenerder Durchmesser, nominal	Tiefenerder Durchmesser, tatsächlich	Gewindegröße	Länge	Schichtdicke	Stückgewicht	Konform mit	Zertifizierungen
631340	1/2"	12,8 mm	9/16 UNC	1,2 m	254 µm	1,200 kg		
631350	1/2"	12,8 mm	9/16 UNC	1,5 m	254 µm	1,600 kg		
631360	1/2"	12,8 mm	9/16 UNC	1,8 m	254 µm	1,900 kg		
631380	1/2"	12,8 mm	9/16 UNC	2,4 m	254 µm	2,400 kg	ANSI®/NEMA® GR1	UL
631300	1/2"	12,8 mm	9/16 UNC	3,0 m	254 µm	3,100 kg	ANSI®/NEMA® GR1	CSA, cULus
631303	1/2"	12,8 mm	9/16 UNC	3,0 m	330 µm	3,200 kg	ANSI®/NEMA® GR1	cULus
635830	5/8"	14,2 mm	5/8 UNC	0,9 m	254 µm	1,200 kg	IEC® EN 62561-2	
635840	5/8"	14,2 mm	5/8 UNC	1,2 m	254 µm	1,500 kg	IEC® EN 62561-2	
635843	5/8"	14,2 mm	5/8 UNC	1,2 m	330 µm	1,500 kg	IEC® EN 62561-2	
635850	5/8"	14,2 mm	5/8 UNC	1,5 m	254 µm	1,900 kg	IEC® EN 62561-2	
635860	5/8"	14,2 mm	5/8 UNC	1,8 m	254 µm	2,300 kg	IEC® EN 62561-2	
6358660	5/8"	14,2 mm	5/8 UNC	2,0 m	254 µm	2,484 kg	IEC® EN 62561-2	
635870	5/8"	14,2 mm	5/8 UNC	2,1 m	254 µm	2,900 kg	IEC® EN 62561-2	
635880	5/8"	14,2 mm	5/8 UNC	2,4 m	254 µm	3,000 kg	ANSI®/NEMA® GR1, IEC® EN 62561-2	UL
635883	5/8"	14,2 mm	5/8 UNC	2,4 m	330 µm	3,000 kg	ANSI®/NEMA® GR1, IEC® EN 62561-2	UL
635800	5/8"	14,2 mm	5/8 UNC	3,0 m	254 µm	3,800 kg	ANSI®/NEMA® GR1, IEC® EN 62561-2	CSA, cULus
635803	5/8"	14,2 mm	5/8 UNC	3,0 m	330 µm	3,900 kg	ANSI®/NEMA® GR1, IEC® EN 62561-2	cULus

Teilenummer	Tiefenerder Durchmesser, nominal	Tiefenerder Durchmesser, tatsächlich	Gewindegröße	Länge	Schichtdicke	Stückgewicht	Konform mit	Zertifizierungen
633430	3/4"	17,3 mm	3/4 UNC	0,9 m	254 µm	1,700 kg	IEC® EN 62561-2	
6334330	3/4"	17,3 mm	3/4 UNC	1,0 m	254 µm	2,793 kg	IEC® EN 62561-2	
633440	3/4"	17,3 mm	3/4 UNC	1,2 m	254 µm	2,200 kg	IEC® EN 62561-2	
633450	3/4"	17,3 mm	3/4 UNC	1,5 m	254 µm	2,800 kg	IEC® EN 62561-2	
633460	3/4"	17,3 mm	3/4 UNC	1,8 m	254 µm	3,200 kg	IEC® EN 62561-2	
633463	3/4"	17,3 mm	3/4 UNC	1,8 m	330 µm	3,200 kg	IEC® EN 62561-2	
633470	3/4"	17,3 mm	3/4 UNC	2,1 m	254 µm	3,900 kg	IEC® EN 62561-2	
633480	3/4"	17,3 mm	3/4 UNC	2,4 m	254 µm	4,400 kg	ANSI®/NEMA® GR1, IEC® EN 62561-2	UL
633400	3/4"	17,3 mm	3/4 UNC	3,0 m	254 µm	5,700 kg	ANSI®/NEMA® GR1, IEC® EN 62561-2	CSA, cULus
633403	3/4"	17,3 mm	3/4 UNC	3,0 m	330 µm	5,700 kg	ANSI®/NEMA® GR1, IEC® EN 62561-2	cULus
633415	3/4"	17,3 mm	3/4 UNC	4,6 m	254 µm	8,500 kg	ANSI®/NEMA® GR1, IEC® EN 62561-2	cULus
634400	1"	23,2 mm	1 UNC	3,0 m	254 µm	10,000 kg	ANSI®/NEMA® GR1	CSA, cULus

Für eine UL® 467-Kennzeichnung müssen Erdungsstäbe mindestens 8' (2,43 m) lang sein. IEC® EN 62561-2 ersetzt EN 50164-2.

GEWINDEMUFFE FÜR VERKUPFERTE TIEFENERDER, GESCHRAUBT

EIGENSCHAFTEN

- Hochfeste Kupplungen sind beidseitig mit Gewinde und Fase versehen, um ein leichtes Fahren zu ermöglichen
- Korrosionsbeständige Kupplungen sorgen für dauerhafte, niederohmige Kupfer-Kupfer-Verbindungen

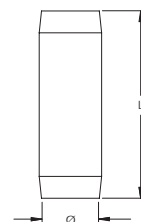

Teilenummer	Artikelnummer	Tiefenerder Durchmesser, nominal	Länge	Gewindegröße	Stückgewicht	Konform mit	Zertifizierungen
Werkstoff: Bronze							
CR58	158040	5/8"	61,0 mm	5/8 UNC	0,10 kg	IEC® EN 62561-2	CSA, cULus
SC34	158050	3/4"	71,0 mm	3/4 UNC	0,17 kg	IEC® EN 62561-2	
CR34	-	3/4"	76,2 mm	3/4 UNC	0,15 kg		CSA, cULus
Werkstoff: Siliziumbronze							
CR100	-	1"	99,1 mm	1 UNC	0,35 kg		cULus

ERDUNGSSTAB-EINTRIEBSBOLZEN FÜR ERDUNGSSTABABSCHNITTE

EIGENSCHAFTEN

- Verwendet in Verbindung mit Gewindekupplungen beim Eintreiben von Erdungsstababschnitten

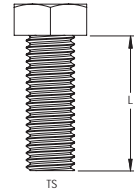

Werkstoff: Stahl

Teilenummer	Tiefenerder Durchmesser, nominal	Gewindegröße	Länge
710090	3/8"	M10	18,0 mm
710100	3/8"	M10	21,0 mm
DS12	1/2"	1/2 UNC	38,1 mm
158100	5/8"	5/8 UNC	31,8 mm
DS58	5/8"	5/8 UNC	44,5 mm
158110	3/4"	3/4 UNC	38,1 mm
DS34	3/4"	3/4 UNC	50,8 mm

ERDUNGSSTAB-EINTRIEBSPUNKT FÜR ERDUNGSSTABABSCHNITTE

EIGENSCHAFTEN

- Erdungsstab-Eintriebsspitze mit Gewinde zur Unterstützung eines Eintriebs von Erdungsstababschnitten in die Erde

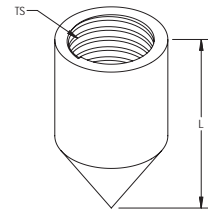

Werkstoff: Stahl

Teilenummer	Tiefenerder Durchmesser, nominal	Gewindegröße	Länge
SDT34	3/4"	3/4 UNC	42 mm
SDT58	5/8"	5/8 UNC	42 mm

VERZINKTER ERDUNGSSTAB, SPITZ

EIGENSCHAFTEN

- Erfüllt ANSI®/NEMA® GR1
- Außenhaut ist feuerverzinkt für soliden Schutz vor Korrosion gemäß ASTM® Spezifizierung A123
- Oberflächen werden gründlich geprüft, um Nähte, Späne und andere Fehlstellen zu beseitigen

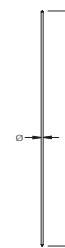

Werkstoff: Stahl
Oberfläche: Feuerverzinkt
Zugfestigkeit: 552 MPa Min.



Teilenummer	Tiefenerder Durchmesser, nominal	Tiefenerder Durchmesser, tatsächlich	Länge	Stückgewicht	UPC-Etikett
815800	5/8"	16 mm	3,05 m	4,8 kg	Nein

EDELSTAHL-ERDUNGSSTAB, INTERNER GEWINDEABSCHNITT

EIGENSCHAFTEN

- Edelstahl-Erdungsstababschnitt mit internem Gewinde

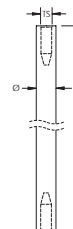

Werkstoff: Edelstahl 316 (EN 1.4401)
Zugfestigkeit: 483 MPa Min.

Teilenummer	Artikel nummer	Tiefenerder Durchmesser, tatsächlich	Gewindegröße	Länge	Stückgewicht
SSR16	710010	16 mm	M10	1,2 m	1,8 kg

GEWINDEMUFFE FÜR EDELSTAHL-TIEFENERDER, INNENGEWINDE

EIGENSCHAFTEN

- Zur Verwendung mit Edelstahltiefenerder SSR16, Teil-Innengewinde

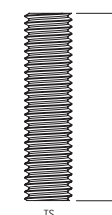
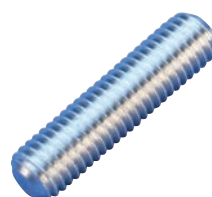

Werkstoff: Edelstahl 304 (EN 1.4301)

Teilenummer	Artikel nummer	Länge	Gewindegröße	Stückgewicht
SSD10	710115	40 mm	M10	0,02 kg

MASSIVKUPFER-ERDUNGSSTAB, SPITZ

EIGENSCHAFTEN

- Massivkupfer-Erdungsstäbe aus hartgezogenem Reinkupfer mit hoher Leitfähigkeit

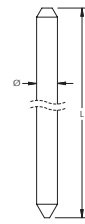

Werkstoff: Kupfer
Zugfestigkeit: 290 MPa Min.



Teilenummer	Tiefenerder Durchmesser, nominal	Tiefenerder Durchmesser, tatsächlich	Länge	Stückge wicht
LPC706	5/8"	15,9 mm	3,05 m	5,35 kg
LPC711	3/4"	19,1 mm	3,05 m	7,70 kg

Aufgrund der inhärenten Weichheit des Kupfermaterials sollte das Produkt mit der gebotenen Vorsicht in den Boden getrieben werden.

MASSIVKUPFER-ERDUNGSSTAB, INTERNER GEWINDEABSCHNITT

EIGENSCHAFTEN

- Massivkupfer-Erdungsstababschnitt mit internem Gewinde

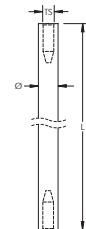

Werkstoff: Kupfer
Zugfestigkeit: 50 MPa

Teilenummer	Artikel nummer	Tiefenerder Durchmesser, tatsächlich	Gewindegröße	Länge	Stückge wicht
SCR15	710070	15 mm	M10	1,2 m	1,64 kg
SCR20	710080	20 mm	M10	1,2 m	3,34 kg

Aufgrund der inhärenten Weichheit des Kupfermaterials sollte das Produkt mit der gebotenen Vorsicht in den Boden getrieben werden.

GEWINDEMUFFE FÜR VOLL-KUPFER-TIEFENERDER, INNENGEWINDE

EIGENSCHAFTEN

- Interne Kupplung für SCR15 und SCR20 Kupfer-Tiefenerder

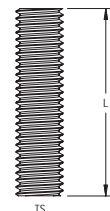

Werkstoff: Phosphorbronze

Teilenummer	Artikel nummer	Länge	Gewindegröße	Stückge wicht
PBD10	710110	40 mm	M10	0,02 kg

CHEMISCHE ERDUNGSELEKTRODE

EIGENSCHAFTEN

- Enthält natürliche Elektrolytsalze, die den umgebenden Boden durchdringen, um diesen aufzubereiten und seine Leitfähigkeit zu erhöhen
- Einfache Verbindung mit Erdungselektrodenleiter mit dem werksseitig mitgelieferten Anschluss (Orientierung nach oben oder unten)
- Weist aufgrund seiner robusten Konstruktion und der Verwendung von qualitativ hochwertigen Metallen eine jahrzehntelange Lebensdauer mit einer Mindesteinsatzdauer von 30 Jahren auf
- Kupferrohr mit 2-1/8" (54 mm) Außendurchmesser und 0,083" (2,1 mm) Wandstärke
- Verfügbar in durchgehenden Abschnitten mit bis zu 10' (3,05 m) Länge; längere Stäbe lassen sich mit 5' (1,52 m) oder 10' (3,05 m) Erweiterungen vor Ort zusammensetzen
- Optionale werksseitig montierte Radialstreifen sind verfügbar, um die Impedanz zur hochfrequenten Blitzenergie zu reduzieren und die Ableitungsrichtung zu kontrollieren
- Stäbe in L-Form sind für horizontale Installationen erhältlich, bei denen eine Bohrung tiefer vertikaler Löcher ungünstig ist
- Zugangssegment bei horizontalen chemischen Erdungselektroden (in L-Form) ist 32" (813 mm) tief



Chemische Erdungselektroden bieten eine Erdung mit niedriger Impedanz an Standorten mit hohem Bodenwiderstand und trockenem Boden. In Verbindung mit einer Bentonite-Füllung und dem einzigartigen GEM-Material von nVent ERICO bieten chemische Erdungsstabelektrodensysteme von nVent ERICO eine Methode, um den Bodenwiderstand rund um die Elektrode zu verringern. Auf diese Weise lassen sich mehrere konventionelle Erdungsstäbe ersetzen. Das Ergebnis ist eine wartungsfreie Installation mit geringem Bodenwiderstand, die Blitzenergie und andere gefährliche elektrische Fehlerströme ableitet – selbst bei sandigen oder felsigen Böden. Die chemische Erdungselektrode ist hilfreich für die Bereitstellung einer effektiven Masse bei schlechten Bodenbedingungen und begrenztem Platz für Elektroden. Zu den Anwendungen zählen Telekommunikation, kommerzielle und industrielle Stromerzeugung und -verteilung, Fertigung, Transport (Schienen- und Luftweg), Blitzeinschlagschutz, Freizeiteinrichtungen und Verteidigung. Die chemischen Erdungsstabelektrodensysteme sind am effektivsten, wenn sie als Teil eines Gesamtsystems installiert werden, das Füllmaterial mit hoher Leitfähigkeit, Zugangs-/Prüfschächte und dauerhafte, zuverlässige nVent ERICO Cadweld Verbindungen umfasst. Die Systeme lassen sich vertikal und horizontal installieren.

ECR V 10 2Q 4 U B

ECR	ERICO Chemisches Erdungselektrodensystem	
V	Installation	H: Horizontal HE: Horizontal, erweitert V: Vertikal E: Vertikal, erweitert
10	Elektrodenlänge (')	
2Q	Kabelgröße	1G: #6 Voll., 1L: #4 Litze, 1T: #2 Voll., 1V: #2 Litze 2C: 1/0 Litze, 2G: 2/0 Litze, 2K: 3/0 Voll., 2L: 3/0 Litze, 2Q: 4/0 Litze 2V: 250 kcmil Litze, 3D: 350 kcmil Litze, 3Q: 500 kcmil Litze, 4L: 750 kcmil Litze
4	Länge der beweglichen Kabelverbindung (')	
U	Pigtail Orientation	U : Haut, D : Bas
B*	Nur Stabmontage	„B“ hinzufügen für reine Stabmontage. Leer lassen für Kit.

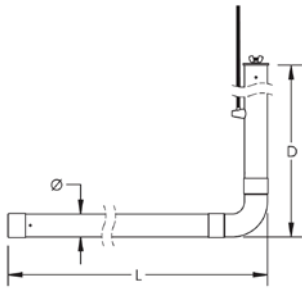

Horizontal mit beweglicher Anschlussleitung nach oben

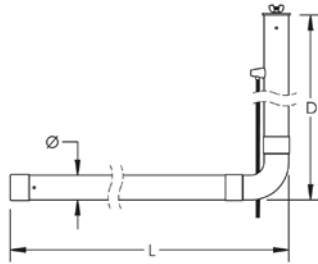

Horizontal mit beweglicher Anschlussleitung nach unten

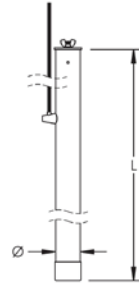

Vertikal mit beweglicher Anschlussleitung nach oben

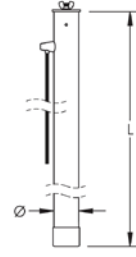

Vertikal mit beweglicher Anschlussleitung nach unten

Werkstoff: Kupfer



Teilenummer	Elektrodenlänge	Länge der beweglichen Kabelverbindung	Tiefe	Schutzleitergröße	Set
Installation: Horizontal mit beweglicher Anschlussleitung nach oben					
ECRH082C4U	2,4 m	1,2 m	813 mm	1/0 Litzendraht	Ja
ECRH101T4U	3,1 m	1,2 m	813 mm	#2 Massivleiter	Ja
ECRH102C4U	3,1 m	1,2 m	813 mm	1/0 Litzendraht	Ja
ECRH102G4U	3,1 m	1,2 m	813 mm	2/0 Litzendraht	Ja
ECRH101T5U	3,1 m	1,5 m	813 mm	#2 Massivleiter	Ja
Installation: Horizontal mit beweglicher Anschlussleitung nach unten					
ECRH101T4DB	3,1 m	1,2 m	813 mm	#2 Massivleiter	Nein
ECRH101T4D	3,1 m	1,2 m	813 mm	#2 Massivleiter	Ja
ECRH102C4D	3,1 m	1,2 m	813 mm	1/0 Litzendraht	Ja
ECRH102G4D	3,1 m	1,2 m	813 mm	2/0 Litzendraht	Ja
Installation: Vertikal mit beweglicher Anschlussleitung nach oben					
ECRV101T2U	3,1 m	0,6 m		#2 Massivleiter	Ja
ECRV101T4U	3,1 m	1,2 m		#2 Massivleiter	Ja
ECRV102C4U	3,1 m	1,2 m		1/0 Litzendraht	Ja
ECRV102V4U	3,1 m	1,2 m		250 kcmil Litzendraht	Ja
ECRV102Q5U	3,1 m	1,5 m		4/0 Litzendraht	Ja
ECRV122Q4U	3,7 m	1,2 m		4/0 Litzendraht	Ja
ECRE152Q4U	4,6 m	1,2 m		4/0 Litzendraht	Ja
ECRE201T4U	6,1 m	1,2 m		#2 Massivleiter	Ja
ECRE202G4U	6,1 m	1,2 m		2/0 Litzendraht	Ja
ECRE352L1UB	10,7 m	0,3 m		3/0 Litzendraht	Nein
Installation: Vertikal mit beweglicher Anschlussleitung nach unten					
ECRV102Q4DB	3,1 m	1,2 m		4/0 Litzendraht	Nein
ECRE102Q4D	3,1 m	1,2 m		4/0 Litzendraht	Ja
ECRE202C4DB	6,1 m	1,2 m		1/0 Litzendraht	Nein
ECRE202C4D	6,1 m	1,2 m		1/0 Litzendraht	Ja

Chemische Erdungsstäbe lassen sich als individuelle Komponenten oder als vollständiges Kit bestellen. Kits enthalten die chemische Elektrode (vor-gefüllt mit Elektrolytsalzen), GEM, Bentonite und einen hochdichten Polyethylen-Kontrollschacht.

CHEMISCHE ERDUNGSELEKTRODE SALZMISCHUNG

EIGENSCHAFTEN

- Salzmischungspakete stehen auch einzeln unabhängig von der chemischen Erdungsstab-Baugruppe zum Verkauf zur Verfügung



Teilenummer	Stücke wicht
ECRCHM15LB	6,8 kg

NVENT ERICO HAMMERLOCK ERDUNGSKLEMME

EIGENSCHAFTEN

- Irreversible Verbindung mit exzellenter mechanischer Festigkeit
- Schnelle und einfache Montage mit nur einem Hammer
- Keine spezielle Schulung erforderlich
- Anschluss mit niedrigem Widerstand
- Bietet eine visuelle Anzeige der abgeschlossenen Verbindung
- Ermöglicht T- oder Durchsteckverbindungen

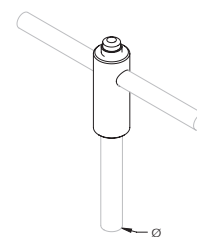

Tiefenerder Typ: Kupferummantelt
Werkstoff: Kupfer



Teilenummer	Artikel nummer	Tiefenerder Durchmesser, nominal	Tiefenerder Durchmesser, tatsächlich	Schutzleitergröße	Anzahl elektrischer Leiter	Zertifizierungen
EHL12FC1K	166958	1/2"	12,7 mm	#6 Massivleiter – #4 Massivleiter, 16 mm ² Litzendraht	1	cULus
EHL12FC1K1K	166959	1/2"	12,7 mm	#6 Massivleiter – #4 Massivleiter, 16 mm ² Litzendraht	2	
EHL12FC1V	166962	1/2"	12,7 mm	#4 Litzendraht – #2 Litzendraht, 25 mm ² Litzendraht	1	cULus
EHL12FC2G	–	1/2"	12,7 mm	1/0 Litzendraht – 2/0 Litzendraht	1	cULus
EHL58C1K	166973	5/8"	14,2 mm	#6 Massivleiter – #4 Massivleiter, 16 mm ² Litzendraht	1	cULus
EHL58C1K1K	166974	5/8"	14,2 mm	#6 Massivleiter – #4 Massivleiter, 16 mm ² Litzendraht	2	
EHL58C1V	166977	5/8"	14,2 mm	#4 Litzendraht – #2 Litzendraht, 25 mm ² Litzendraht	1	cULus
EHL58C2G	166978	5/8"	14,2 mm	1/0 Litzendraht – 2/0 Litzendraht	1	cULus
EHL34C1K	166988	3/4"	17,3 mm	#6 Massivleiter – #4 Massivleiter, 16 mm ² Litzendraht	1	cULus
EHL34C1V	166991	3/4"	17,3 mm	#4 Litzendraht – #2 Litzendraht, 25 mm ² Litzendraht	1	cULus
EHL34C2G	166992	3/4"	17,3 mm	1/0 Litzendraht – 2/0 Litzendraht	1	cULus

KABELKLEMME FÜR ERDUNGSSTAB, GEWINDESTANGE ZU LEITER, BRONZE

EIGENSCHAFTEN

- Zur Verwendung mit verkupferte Tiefenerdern
- Teile mit UL 467-Zulassung sind für die direkte Einbringung in Erde oder Beton geeignet

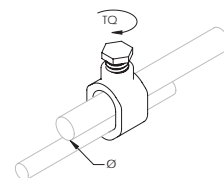

Teilenummer	Artikelnummer	Tiefenerder Durchmesser, nominal	Tiefenerder Durchmesser, tatsächlich	Schutzleitergröße	Schlüsselweite	Konform mit	Drehmoment	Zertifizierungen
Werkstoff: Rotguss								
C12	158260	1/2" – 1/2"	12,5 – 12,7 mm	Max. 50 mm ² Litzen draht	14 mm		16,9 N-m	
C58	158160	1/2" – 5/8"	12,5 – 15,0 mm	70 mm ² Litzen draht Max.	14 mm	IEC® EN 62561-1	16,9 N-m	
C34	158170	5/8" – 3/4"	14,2 – 17,2 mm	70 mm ² Litzen draht Max.	14 mm	IEC® EN 62561-1	16,9 N-m	
C19	156900	5/8" – 3/4"	14,2 – 19,0 mm	70 mm ² Litzen draht Max.	14 mm		16,9 N-m	
C200	156910	5/8" – 3/4"	14,2 – 20,0 mm	70 mm ² Litzen draht Max.	24 mm		16,9 N-m	
Werkstoff: Siliziumbronze								
CP38	158155	3/8"	9,7 mm	#10 Massivleiter – #2 Litzen draht, 6 mm ² Massivleiter – 25 mm ² Litzen draht	3/8"		16,9 N-m	UL
CP58	158165	1/2" – 5/8"	12,5 – 14,2 mm	#10 Massivleiter – #2 Litzen draht, 6 mm ² Massivleiter – 25 mm ² Litzen draht	1/2"	IEC® EN 62561-1	16,9 N-m	CSA, cULus
CP34	158175	1/2" – 3/4"	12,5 – 17,3 mm	#10 Massivleiter – 1/0 Litzen draht, 6 mm ² Massivleiter – 50 mm ² Litzen draht	1/2"	IEC® EN 62561-1	16,9 N-m	CSA, cULus
HDC1	158250	1"	25,4 mm	#8 Massivleiter – 4/0 Litzen draht, 10 mm ² Massivleiter – 95 mm ² Litzen draht	9/16"		200,0 N-m	cULus

KABELKLEMME FÜR ERDUNGSSTAB, GEWINDESTANGE ZU LEITER, EDELSTAHL

EIGENSCHAFTEN

- Einzigartiges Design des Stanzkörpers bricht nicht durch übermäßiges Drehmoment
- Bietet einen größeren Oberflächenkontakt, um eine bessere Leistung des Steckverbinders zu ermöglichen
- Kompakte, Inline-Installation Kompatibel mit Kupfer, kupferverzinkt, galvanisch verzinkt, Edelstahl, Bewehrungsstahl und blankem Stahl Tiefenerder und Erdungselektroden

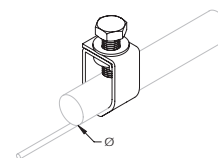

Werkstoff: Edelstahl 304 (EN 1.4301)
Drehmoment: 16,9 bis 33,9 N-m



Teilenummer	Artikelnummer	Tiefenerder Durchmesser, nominal	Tiefenerder Durchmesser, tatsächlich	Schutzleitergröße	Schlüsselweite
SP58	158185	1/2" – 5/8"	12,7 – 15,9 mm	#10 Litzen draht – #2 Litzen draht, 6 mm ² Litzen draht – 25 mm ² Litzen draht	1/2"

KABELKLEMME FÜR ERDUNGSSTAB, RUNDSTAHLSCHELLE, VERZINNT, EIN LEITER

EIGENSCHAFTEN

- Verzinnete Oberfläche sorgt für diebstahlsicheres Erscheinungsbild
- Aufnahme von elektrischen Leitern in paralleler und senkrechter Richtung

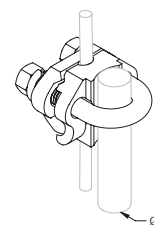
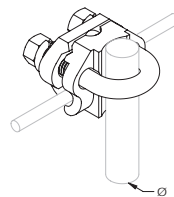

Werkstoff: Bronze, Edelstahl 304 (EN 1.4301)
Oberfläche: Verzinkt



Teilenummer	Tiefenerder Durchmesser, nominal	Querschnitt Elektrischer Leiter, UL
GC064	5/8" – 3/4"	#4 Voll. – 2/0 Litze, 16 mm ² Litze – 50 mm ² Litze
GC065	5/8" – 3/4"	2/0 Voll – 250 kcmil Litze, 70 mm ² Litze – 120 mm ² Litze

KABELKLEMME FÜR ERDUNGSSTAB, RUNDSTAHLSCHELLE, DREI LEITER

EIGENSCHAFTEN

- Erdungsklammer, die den Anschluss von bis zu drei getrennten elektrischen Leitern an einem Tiefenerder ermöglicht
- Bronzewerkstoff ist eine Kupferlegierung mit hohem Kupfergehalt
- Verzinnete Bronze wirkt diebstahlsicher

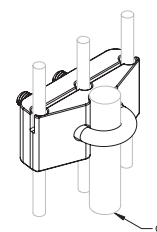

Werkstoff: Bronze
Oberfläche: Verzinkt

Teilenummer	Tiefenerder Durchmesser, nominal	Tiefenerder Durchmesser, tatsächlich	Schutzleitergröße
GC065TH	5/8" – 3/4"	15,9 – 19,1 mm	2/0 Massivleiter – 250 kcmil Litzendraht, 70 mm ² Litzendraht – 120 mm ² Litzendraht

KABELKLEMME FÜR ERDUNGSSTAB, RUNDSTAHLSCHELLE, TYP E

EIGENSCHAFTEN

- Entwickelt zur Aufnahme von Band oder Stangen in horizontaler oder vertikaler Position
- Auch mit Laschenanschluss aus Rundleiter verwendbar
- Kann zum Anschluss an Tiefenerder oder Bewehrungsstäbe verwendet werden

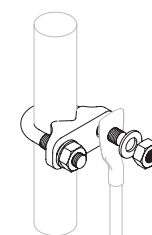
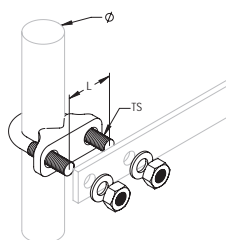

Werkstoff: Rotguss, Messing

Teile-nummer	Artikel nummer	Tiefenerder Durchmesser, nominal	Tiefenerder Durchmesser, tatsächlich	Bewehrungsstahlgröße, metric	Bewehrungsstahlgröße, US	Bewehrungsstahlgröße, Kanada	Länge	Gewindegröße	Konform mit
UB16	710370	5/8"	14,2 mm	12 mm	#4	10M	38 mm	M10	IEC® EN 62561-1
UB20	710380	3/4"	17,3 mm	16 mm	#5	15M	38 mm	M10	IEC® EN 62561-1
UB25	710390	1"	25,0 mm	25 mm	#8	25M	38 mm	M10	

KABELKLEMME FÜR ERDUNGSSTAB, RUNDSTAHLSCHELLE, OFFEN, EIN LEITER

EIGENSCHAFTEN

- Aufnahme von elektrischen Leitern in paralleler und senkrechter Richtung
- Zur Verwendung mit verkupferte Tiefenerdern

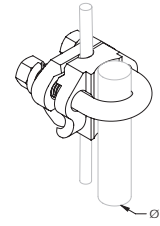
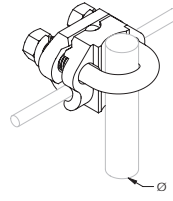

Werkstoff: Kupfer, Bronze, Messing

Teilenummer	Artikel nummer	Tiefenerder Durchmesser, nominal	Tiefenerder Durchmesser, tatsächlich	Schutzleitergröße	Konform mit
GUV16070	710400	5/8" – 1"	14,2 – 23,2 mm	#4 Massivleiter – 2/0 Litzendraht, 16 mm ² Litzendraht – 70 mm ² Litzendraht	IEC® EN 62561-1
GUV70185	710410	5/8" – 1"	14,2 – 23,2 mm	#4 Massivleiter – 300 kcmil Litzendraht, 16 mm ² Litzendraht – 185 mm ² Litzendraht	IEC® EN 62561-1

KABELKLEMME FÜR ERDUNGSSTAB MIT VORKONFEKTIONIERTEM ANSCHLUSSDRAHT

EIGENSCHAFTEN

- Vorgefertigte Baugruppe bestehend aus Erdungsklemme mit Anschlussdraht
- Schnelle und einfache Montage mit nur einem Hammer

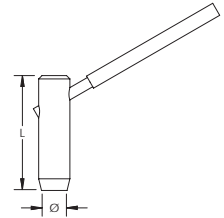

Werkstoff: Kupfer
Isolierung: Grünes und gelbes isoliertes Kabel

Teilenummer	Artikel nummer	Tiefenerder Durchmesser, nominal	Länge	Länge der beweglichen Kabelverbindung	Schutzleitergröße	Stückgewicht
EPT1225300	158610	1/2"	70 mm	300 mm	25 mm ² Litzendraht	0,5 kg
EPT1425350	158675	5/8"	75 mm	350 mm	25 mm ² Litzendraht	0,5 kg
EPT1450350	158290	5/8"	75 mm	350 mm	50 mm ² Litzendraht	0,5 kg

TIEFENERDER-SPLEISSERKLAMMER, GEWINDESTANGE ZUM BAND

EIGENSCHAFTEN

- Dient zur Verbindung eines Tiefenerders mit einer Lasche oder einem Band mit Loch

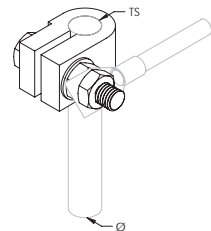

Werkstoff: Rotguss

Teilenummer	Artikel nummer	Tiefenerder Durchmesser, tatsächlich	Gewindegröße
RCC10	710420	9,2 mm Max.	M8
RCC16	710430	14,2 mm Max.	M10
SRC15	710440	14,8 mm Max.	M10
SRC20	710450	19,0 mm Max.	M12

KABELKLEMME FÜR ERDUNGSSTAB

EIGENSCHAFTEN

- Einzigartiges Design des Stanzkörpers bricht nicht, da die mechanischen Kräfte erhöht werden
- Edelstahlgewinde werden bei Überspannung nicht abisoliert
- Einzigartiges Innenprofil bietet eine Auszugslast, die mehr als das Vierfache der UL® 96-Anforderung beträgt
- Kennzeichnung nach UL® 96

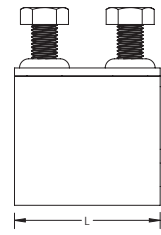
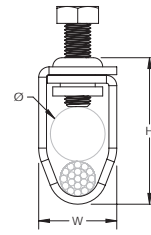

Werkstoff: Kupfer



Teilenummer	Querschnitt Elektrischer Leiter, UL	Tiefenerder Durchmesser, nominal	Tiefenerder Durchmesser, tatsächlich	Höhe	Länge	Breite	Stückgewicht
LPC790	Klasse 1 – Klasse 2 (4/0 Max)	1/2" – 3/4"	12,7 – 17,3 mm	42 mm	44,5 mm	23,8 mm	0,152 kg

Verbinder und Befestigungen

ERDUNGSTROMSCHIENENVERBINDER, SOLIDER RUNDLEITER

EIGENSCHAFTEN

- Zum Anschluss des nVent ERICO Cu-Bond Rundleiters an Erdungsstromschienen

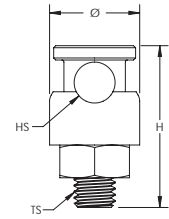

Werkstoff: Kupferlegierung, Edelstahl 18-8 (EN 1.4305)
Oberfläche: Verzinkt

Teilenummer	Höhe	Durchmesser	Lochgröße	Gewindegröße	nVent ERICO Cu-Bond Kupferleiter	Konform mit
BCR8T	50 mm	20 mm	9,5 mm	M10	CBSC8	IEC® 62561-1

Die IEC-Konformität gilt nur für die aufgeführten nVent ERICO Cu-Bond-Leitungen.

GESTANZTE VERBUNDPLATTE

EIGENSCHAFTEN

- Für Stahlkonstruktionen geeignete gestanzte Klebeplatte
- Kennzeichnung nach UL® 96

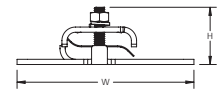
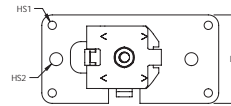

Querschnitt Elektrischer Leiter, UL: Klasse 1 – Klasse 2 (4/0 Max)



Teilenummer	Kontaktbereich	Tiefe	Höhe	Breite	Lochgröße 1	Lochgröße 2	Stückge wicht
Werkstoff: Aluminium – Oberfläche: Blank							
LPA540	51,6 cm² Min.	53,98 mm	31,75 mm	107,95 mm	5,1 mm	7,9 mm	0,088 kg
Werkstoff: Kupfer – Oberfläche: Verzinkt							
LPC540L	51,6 cm² Min.	53,98 mm	31,75 mm	107,95 mm	5,1 mm	7,9 mm	0,254 kg
Werkstoff: Kupfer, Aluminium, Edelstahl 304 (EN 1.4301) – Oberfläche: Blank							
LPC540A	51,6 cm² Min.	53,98 mm	31,75 mm	107,95 mm	5,1 mm	7,9 mm	0,104 kg

Edelstahl-Separator im Lieferumfang des LPC540A für Bimetallanwendungen enthalten.

KLEBEPLATTE

EIGENSCHAFTEN

- Gegossene Verbindungsplatte für Stahlkonstruktionen
- Kennzeichnung nach UL® 96

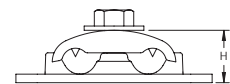
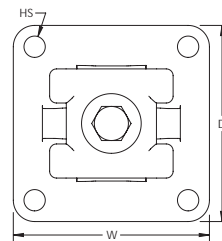

Querschnitt Elektrischer Leiter, UL: Klasse 1 – Klasse 2 (4/0 Max)
Werkstoff: Messing



Teilenummer	Kontaktbereich	Tiefe	Höhe	Breite	Lochgröße	Stückge wicht
LPC532	51,6 cm² Min.	73,03 mm	16,76 mm	73,025 mm	79,38 mm	0,29 kg

VERBUNDKLAMMER FÜR GUSSBALKEN

EIGENSCHAFTEN

- Klammer zum Verbinden von Kabeln mit flachen Metallgegenständen wie I-Träger, Winkelisen und Kanaleisen
- Kennzeichnung nach UL® 96

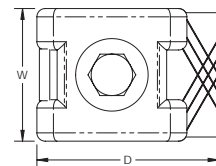
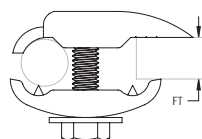

Querschnitt Elektrischer Leiter, UL: Klasse 1 – Klasse 2 (4/0 Max)



Teilenummer	Flanschstärke	Tiefe	Breite	Stückgewicht
Werkstoff: Aluminium – Oberfläche: Blank				
LPA559	6,4 mm Max.	57,15 mm	40,6 mm	0,061 kg
Werkstoff: Kupfer – Oberfläche: Blank				
LPC559	6,4 mm Max.	57,15 mm	40,6 mm	0,175 kg
Werkstoff: Kupfer – Oberfläche: Verzinkt				
LPC559L	6,4 mm Max.	57,15 mm	40,6 mm	0,175 kg

GEGOSSENE ZWEIBOLZEN-VERBUNDKLAMMER

EIGENSCHAFTEN

- Klammer zum Verbinden von Kabeln mit flachen Metallgegenständen wie I-Träger, Winkelisen und Kanaleisen
- Kennzeichnung nach UL® 96

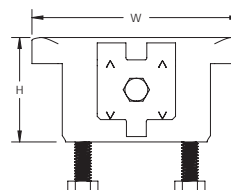
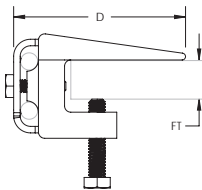

Querschnitt Elektrischer Leiter, UL: Klasse 1 – Klasse 2 (4/0 Max)



Teilenummer	Flanschstärke	Tiefe	Höhe	Breite	Kontaktbereich	Stückgewicht
Werkstoff: Aluminium						
LPA557	25,4 mm Max.	69,85 mm	50,8 mm	101,6 mm	51,613 mm ² Min.	0,315 kg
Werkstoff: Kupfer						
LPC557	25,4 mm Max.	69,85 mm	50,8 mm	101,6 mm	51,613 mm ² Min.	0,932 kg
Werkstoff: Kupfer – Oberfläche: Verzinkt						
LPC557L	25,4 mm Max.	69,85 mm	50,8 mm	101,6 mm	51,613 mm ² Min.	0,932 kg

TRÄGERKLAMMER FÜR SOLIDEN RUNDLEITER

EIGENSCHAFTEN

- Klammer zum Befestigen von solidem Rundleitern wie z. B. nVent ERICO Cu-Bond Rundleiter an flache Metallgegenstände wie I-Träger, Winkeleisen und Kanaleisen
- Zur Verwendung mit Verkupferten, Kupfer- oder Edelstahl-Festkörperleitern

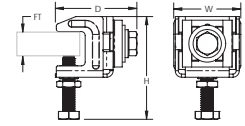

Werkstoff: Edelstahl 316 (EN 1.4401)

Teilenummer	Breite	Höhe	Tiefe	Flanschstärke	nVent ERICO Cu-Bond Kupferleiter	Stückgewicht	Konform mit
SBCS0810	55 mm	85 mm	70 mm	6 – 25 mm	CBSC8, CBSC10	0,277 kg	IEC® 62561-4
SBCS1314	55 mm	90 mm	70 mm	6 – 25 mm	CBSC13, CBSC14	0,277 kg	IEC® 62561-4

Die IEC-Konformität gilt nur für die aufgeführten nVent ERICO Cu-Bond-Leitungen.

EINLEGEÖSE

EIGENSCHAFTEN

- Häufig eingesetzt bei Anwendungen mit Solarverbindungsblaschen
- Einlegefunktionen für einfache Positionierung
- Stellschraubenbeschläge aus Edelstahl 304

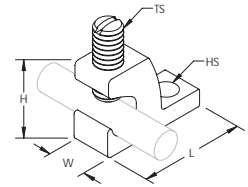

Werkstoff: Kupfer, Edelstahl 304 (EN 1.4301)
Oberfläche: Verzinkt



Teilenummer	Länge	Breite	Höhe	Lochgröße	Gewindegröße	Schutzleitergröße
EL6CADB	26,4 mm	9,9 mm	19,3 mm	5,58 mm	1/4 NF	#14 Massivleiter – #4 Litzendraht, 2,5 mm ² Litzendraht – 16 mm ² Litzendraht

SOLAR-VERBINDUNGLASCHEN

EIGENSCHAFTEN

- Verklebung von Rahmen und Montagestrukturen für Photovoltaikanlagen gemäß NEC®-Anforderungen
- Kupferlegierung korrosionsbeständig und galvanisch kompatibel mit Kupfererdungsleitern und Aluminiumrahmen für Photovoltaikmodule
- Einlegefunktion für einfache Positionierung entlang mehrerer Rollen

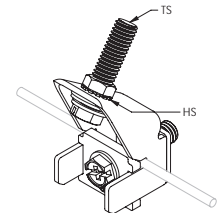

Werkstoff: Bronze, Edelstahl 18-8 (EN 1.4305)
Oberfläche: Verzinkt



Teilenummer	Direkte Erdverlegung	Schutzleitergröße	Lochgröße	Schraube inbegriffen
EL6CSNH	Nein	#14 Massivleiter – #6 Litzendraht	5,61 mm	Nein

ERDUNGSBUCKEL

EIGENSCHAFTEN

- Stellt einen bevorzugten Anschluss zum Potentialausgleich zur Verfügung
- Inklusive Edelstahlbeschläge

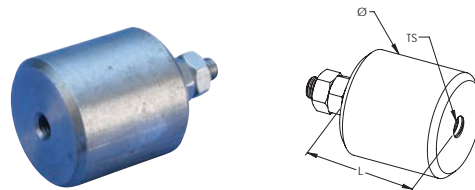

Werkstoff: Stahl

Teilenummer	Artikel nummer	Länge	Durchmesser	Gewindegröße
50010EBOSS	710160	50 mm	50 mm	M10

Apply dry-to-touch oil on earth boss to prevent rust. Welding procedures vary, depending on the type of steel used.

516 PARALLELKABELSTECKER

EIGENSCHAFTEN

- Kabelpleißer mit Zugentlastung durch eine einzelne Schraube am Kabel oder Draht
- Zur Verwendung mit allen vollwertigen Kabeln auf Bauwerken der Klasse I/II
- Kennzeichnung nach UL® 96

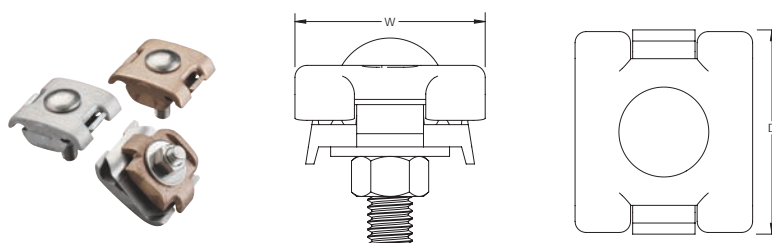

Querschnitt Elektrischer Leiter, UL: Klasse 1 – Klasse 2 (4/0 Max)



Teilenummer	Tiefe	Breite	Stückgewicht
Werkstoff: Aluminium – Oberfläche: Blank			
LPA516	46,74 mm	38,1 mm	0,064 kg
Werkstoff: Kupfer – Oberfläche: Blank			
LPC516	46,74 mm	38,1 mm	0,181 kg
Werkstoff: Kupfer – Oberfläche: Verzinkt			
LPC516L	46,74 mm	38,1 mm	0,181 kg
Werkstoff: Kupfer, Aluminium, Edelstahl 18-8 (EN 1.4305) – Oberfläche: Blank			
LPC516A	46,74 mm	38,1 mm	0,120 kg

517 PARALLELKABELSTECKER

EIGENSCHAFTEN

- Kabelpleißer mit positivem Zweibolzen-Spanngriff am Kabel oder Draht
- Zur Verwendung mit allen vollwertigen Kabeln auf Bauwerken der Klasse I/II
- Kennzeichnung nach UL® 96

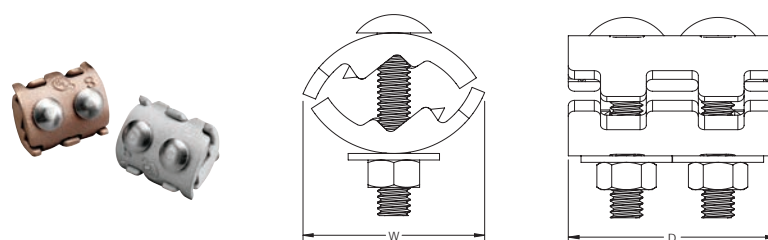

Querschnitt Elektrischer Leiter, UL: Klasse 1 – Klasse 2 (4/0 Max)
Werkstoff: Kupfer



Teilenummer	Tiefe	Breite	Stückgewicht
LPC517	48,51 mm	42,16 mm	0,233 kg

GESTANZTE GESCHRAUBTE PARALLELKABELSTECKER

EIGENSCHAFTEN

- Für eine kraftschlüssige Schraubenspannung-Kabelklemmung
- Kennzeichnung nach UL® 96

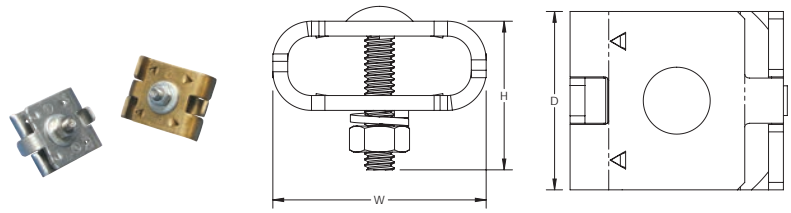

Querschnitt Elektrischer Leiter, UL: Klasse 1 – Klasse 2 (4/0 Max)



Teilenummer	Tiefe	Höhe	Breite	Stückgewicht
Werkstoff: Aluminium				
LPA502	38,1 mm	38,1 mm	45,2 mm	0,039 kg
Werkstoff: Kupfer				
LPC502	38,1 mm	38,1 mm	45,2 mm	0,087 kg
Werkstoff: Kupfer – Oberfläche: Verzinkt				
LPC502L	38,1 mm	38,1 mm	45,2 mm	0,087 kg
Werkstoff: Kupfer, Aluminium, Edelstahl 304 (EN 1.4301)				
LPC502A	38,1 mm	38,1 mm	45,2 mm	0,088 kg

Edelstahl-Separator im Lieferumfang des LPC502A für Bimetallanwendungen enthalten.

KREUZVERLEGTE KABELSTECKER, SOLIDER RUNDLEITER

EIGENSCHAFTEN

- Einsetzbar als Kreuzverlegekabelstecker
- Vier Schrauben für formschlüssigen Zugriff an Kabeln
- Zur Verwendung mit nVent ERICO Cu-Bond Rundleitern

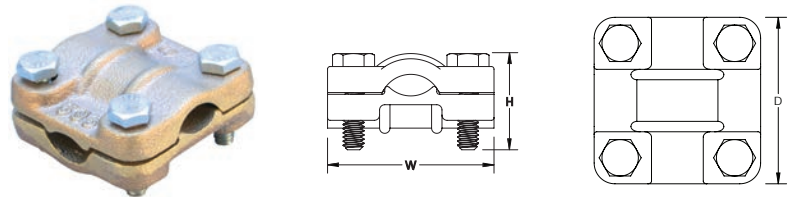

Werkstoff: Messing

Teilenummer	Tiefe	Höhe	Breite	nVent ERICO Cu-Bond Kupferleiter	Stückgewicht	Konform mit
LPC595NB	50,8 mm	25,40 mm	50,8 mm	CBSC8, CBSC10	0,281 kg	IEC® 62561-1
LPC595NB13	50,8 mm	31,75 mm	50,8 mm	CBSC13	0,281 kg	IEC® 62561-1

Die IEC-Konformität gilt nur für die aufgeführten nVent ERICO Cu-Bond-Leitungen.

T-VERBINDER

EIGENSCHAFTEN

- Für 90°-Leiteranschlüsse

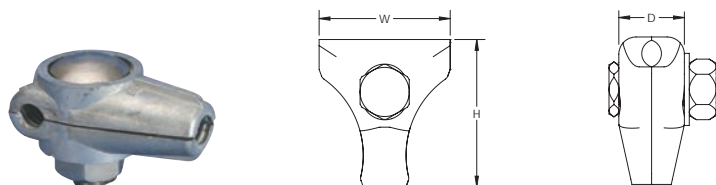

Werkstoff: Messing

Teilenummer	Artikelnummer	Schutzleitergröße	Tiefe	Höhe	Breite	nVent ERICO Cu-Bond Kupferleiter	Stückgewicht	Konform mit
CTR8CU	710030	8 mm Massivleiter, 10 mm Massivleiter	21 mm	46 mm	40 mm	CBSC10	0,168 kg	IEC® 62561-1

Die IEC-Konformität gilt nur für die aufgeführten nVent ERICO Cu-Bond-Leitungen.

KABELSTECKER FÜR INNENSEITE

EIGENSCHAFTEN

- Kabelspleißer mit vier Schrauben für Druck auf jedes Kabel
- LPC513 ist kompatibel mit nVent ERICO Cu-Bond Rundleitern

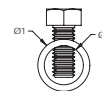
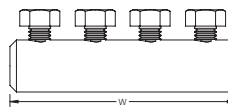

Querschnitt Elektrischer Leiter, UL: Klasse 1 – Klasse 2 (4/0 Max)



Teilenummer	Durchmesser 1	Durchmesser 2	Breite	nVent ERICO Cu-Bond Kupferleiter	Stückgewicht	Konform mit
Werkstoff: Aluminium						
LPA513	19,1 mm	14,3 mm	82,55 mm		0,086 kg	
Werkstoff: Kupfer						
LPC513	19,1 mm	14,3 mm	82,55 mm	CBSC8, CBSC10, CBSC13	0,168 kg	IEC® 62561-1

Die IEC-Konformität gilt nur für die aufgeführten nVent ERICO Cu-Bond-Leitungen.

NETZWERKVERBINDER FÜR ERDUNGSMATTEN, MBNC240

EIGENSCHAFTEN

- Ermöglicht eine schnelle, einfache und kostengünstige Feldverbindung von Erdungs- und Bonddrähten
- Heavy-Duty-Klammern mit Edelstahlbeschlügen sind dafür geeignet direkt vergraben zu werden
- Kann zusätzliche Anschlusslitzen aufnehmen, die zum Anschluss an Baustahl und Anlagen verwendet werden können
- Kombinierbar mit Universal-Sockelklammer zur Verklebung auf verschiedene Sockelgrößen für Maschenverbindungsnetzwerke

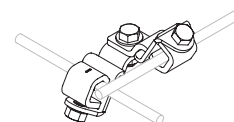

Werkstoff: Kupfer, Edelstahl 304 (EN 1.4301)



Teilenummer	Schutzleitergröße	nVent ERICO Cu-Bond Kupferleiter	Konform mit	Standard Verpackungsmenge
MBNC240	#2 Massivleiter – 4/0 Litzendraht, 35 mm ² – 100 mm ²	CBSC8, CBSC10, CBSC13	IEC® 62561-1	25 pc

Die IEC-Konformität gilt nur für die aufgeführten nVent ERICO Cu-Bond-Leitungen.

NETZWERKVERBINDER FÜR ERDUNGSMATTEN, MBNC240A

EIGENSCHAFTEN

- Ermöglicht eine schnelle, einfache und kostengünstige Feldverbindung von Erdungs- und Bonddrähten
- Heavy-Duty-Klammern mit Edelstahlbeschlügen sind dafür geeignet direkt vergraben zu werden
- Kombinierbar mit Universal-Sockelklammer zur Verklebung auf verschiedene Sockelgrößen für Maschenverbindungsnetzwerke

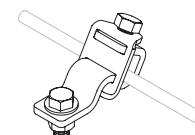

Werkstoff: Kupfer, Edelstahl 304 (EN 1.4301)



Teilenummer	Schutzleitergröße	Standard Verpackungsmenge
MBNC240A	#2 Massivleiter – 4/0 Litzendraht, 35 mm ² – 100 mm ²	25 pc

NETZWERKVERBINDER FÜR ERDUNGSMATTEN, MBNC82

EIGENSCHAFTEN

- Ermöglicht eine schnelle, einfache und kostengünstige Feldverbindung von Erdungs- und Bonddrähten
- Heavy-Duty-Klammern mit Edelstahlbeschlägen sind dafür geeignet direkt vergraben zu werden
- Kann zusätzliche Anschlusslitzen aufnehmen, die zum Anschluss an Baustahl und Anlagen verwendet werden können
- Kombinierbar mit Universal-Sockelklammer zur Verklebung auf verschiedene Sockelgrößen für Maschenverbindungsnetzwerke

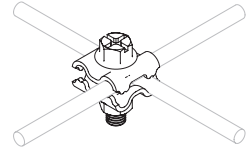

Werkstoff: Bronze, Edelstahl 304 (EN 1.4301)



Teilenummer	Schutzleitergröße	Standard Verpackungsmenge
MBNC82	#8 Massivleiter – #2 Litzendraht, 10 mm ² Massivleiter – 35 mm ² Litzendraht	25 pc

SRG STECKER

EIGENSCHAFTEN

- Ermöglicht eine schnelle, einfache und kostengünstige Feldverbindung von Erdungs- und Bonddrähten
- Heavy-Duty-Klammern mit Edelstahlbeschlägen sind dafür geeignet direkt vergraben zu werden
- Kann zusätzliche Anschlusslitzen aufnehmen, die zum Anschluss an Baustahl und Anlagen verwendet werden können
- Kombinierbar mit Universal-Sockelklammer zur Verklebung auf verschiedene Sockelgrößen für Maschenverbindungsnetzwerke

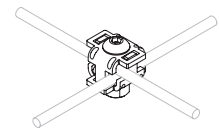

Werkstoff: Bronze, Edelstahl 304 (EN 1.4301)



Teilenummer	Artikel nummer	Schutzleitergröße
SRGC46	167905	#6 Massivleiter – #4 Litzendraht, 16 mm ² Litzendraht

SPLIT BOLZENVERBINDER

EIGENSCHAFTEN

- Unplattierte hochfeste Siliziumbronze für Kupfer-zu-Kupfer-Verbindungen
- Verzinnter, hochfester Splint aus Kupferlegierung mit Abstandhalter trennt ungleiche elektrische Leiter und ermöglicht Kupfer-zu-Kupfer-, Kupfer-zu-Aluminium- und Aluminium-zu-Aluminium-Verbindungen

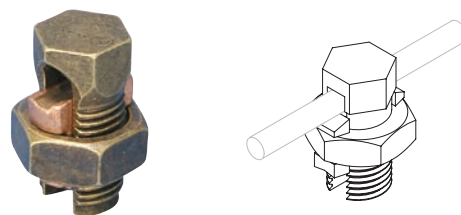

Werkstoff: Siliziumbronze



Teilenummer	Schutzleitergröße	Drehmoment	Zertifizierungen
Verzinnen: Ja			
ESBP8	#14 Litzendraht – #8 Litzendraht, 2,5 mm ² Litzendraht – 6 mm ² Litzendraht	18,6 N-m	UL
ESBP6	#10 Litzendraht – #6 Litzendraht, 6 mm ² Litzendraht – 10 mm ² Litzendraht	18,6 N-m	UL
ESBP4	#8 Massivleiter – #3 Litzendraht, 10 mm ² Litzendraht – 25 mm ² Litzendraht	18,6 N-m	UL
ESBP2	#8 Massivleiter – #2 Litzendraht, 10 mm ² Litzendraht – 25 mm ² Litzendraht	31,1 N-m	UL
ESBP2/0	#8 Massivleiter – 2/0 Litzendraht, 10 mm ² Litzendraht – 50 mm ² Litzendraht	43,5 N-m	UL
ESBP1/0	#6 Massivleiter – 1/0 Litzendraht, 16 mm ² Litzendraht – 50 mm ² Litzendraht	43,5 N-m	UL
ESBP4/0	#4 Litzendraht – 250 kcmil Litzendraht, 25 mm ² Litzendraht – 120 mm ² Litzendraht	73,4 N-m	
ESBP350	3/0 Litzendraht – 350 kcmil Litzendraht, 95 mm ² Litzendraht – 150 mm ² Litzendraht	73,4 N-m	
Verzinnen: Nein			
ESB8	#16 Litzendraht – #8 Litzendraht, 1,5 mm ² Litzendraht – 6 mm ² Litzendraht	18,6 N-m	cULus
ESB6	#10 Volldraht – #6 Litzendraht, 6 mm ² Litzendraht – 10 mm ² Litzendraht	18,6 N-m	cULus
ESB4	#8 Massivleiter – #4 Massivleiter, 10 mm ² Litzendraht – 16 mm ² Litzendraht	18,6 N-m	cULus
ESB2	#6 Massivleiter – #2 Litzendraht, 16 mm ² Litzendraht – 25 mm ² Litzendraht	31,1 N-m	cULus
ESB2/0	#2 Massivleiter – 2/0 Litzendraht, 35 mm ² Litzendraht – 50 mm ² Litzendraht	43,5 N-m	UL
ESB4/0	1/0 Massivleiter – 250 kcmil Litzendraht, 70 mm ² Litzendraht – 120 mm ² Litzendraht	73,4 N-m	

Oxidationsschutz empfohlen, wenn auf Aluminium-Leiter verwendet.

MEHRZWECK-ERDUNGSZANGE

EIGENSCHAFTEN

- Querverbinder für Rund zu Rund, von Rund zu Band und von Band zu Band Verbindungen

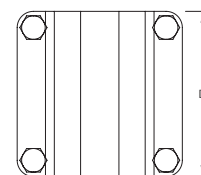
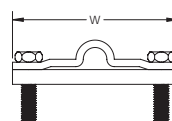
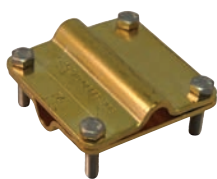

Teilenummer	Artikel nummer	Schutzleitergröße	Bandgröße	Tiefe	Breite	Stückge wicht
Werkstoff: Edelstahl 304 (EN 1.4301)						
CCS-308	545170	8 mm Litzendraht, 8 mm Massivleiter	25 x 3 mm, 30 x 2 mm	56 mm	56 mm	0,15 kg
Werkstoff: Messing						
CCFR308	545270	8 mm Litzendraht, 8 mm Massivleiter	25 x 3 mm, 30 x 2 mm	56 mm	56 mm	0,15 kg
Werkstoff: Stahl – Oberfläche: Feuerverzinkt						
CCG308	545180	8 mm Litzendraht, 8 mm Massivleiter	25 x 3 mm, 30 x 2 mm	56 mm	56 mm	0,15 kg

MEHRZWECK-ERDUNGZANGE, EDELSTAHL

EIGENSCHAFTEN

- Praktische Mehrzweckklammer zur Aufnahme von Rundleitern, Flachleitern, Tiefenerdern und Bewehrungsstäben
- Edelstahlwerkstoff mit Innenplatte ermöglicht Kompatibilität zwischen den unterschiedlichsten Metallen

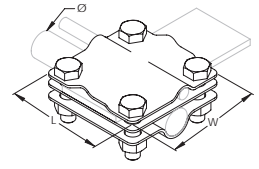
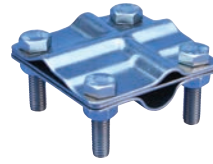

Werkstoff: Edelstahl 304 (EN 1.4301)
 Schutzleitergröße: 35 mm² Litzendraht – 50 mm² Litzendraht, #2 Litzendraht – 1/0 Massivleiter
 Bandgröße: Max. 40 x 4 mm

Teilenummer	Artikelnummer	Tiefenerder Durchmesser, nominal	Tiefenerder Durchmesser, tatsächlich	Bewehrungsstahlgröße, metric	Bewehrungsstahlgröße, US	Bewehrungsstahlgröße, Kanada	Länge	Breite
MPSC404SS	120319	5/8" – 3/4"	14,2 – 19,0 mm	16 – 20 mm	#5 – #6	15M – 20M	65 mm	65 mm

UNIVERSELLE KLAMMER, SOLIDER RUNDLEITER

EIGENSCHAFTEN

- Zum Parallelschalten von nVent ERICO Cu-Bond Rundleitern

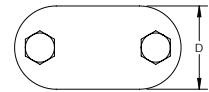
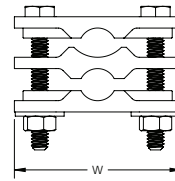

Werkstoff: Messing

Teilenummer	Tiefe	Breite	nVent ERICO Cu-Bond Kupferleiter	Stückgewicht	Konform mit
LPC466B	31,7 mm	63,5 mm	CBSC10, CBSC13	0,279 kg	IEC® 62561-1

Die IEC-Konformität gilt nur für die aufgeführten nVent ERICO Cu-Bond-Leitungen.

WASSERROHR-ERDUNGSKLAMMER

EIGENSCHAFTEN

- hochfestes Siliziumbronze
- Zum Verbinden von Kupferleitern mit metallischen Wasserleitungen oder Tiefenerdern

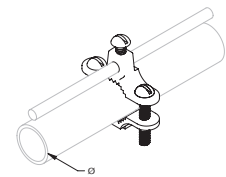

Teilenummer	Artikelnummer	Rohrgröße, nominal	Rohrgröße, tatsächlich	Schutzleitergröße	Zertifizierungen
Werkstoff: Siliziumbronze					
CWP1JJ	710262	1/2" – 1"	12,7 – 25,4 mm	#10 Massivleiter – #4 Litzendraht, 6 mm ² Litzendraht – 16 mm ² Litzendraht	
CWP1JU	710266	1/2" – 1"	12,7 – 25,4 mm	#10 Massivleiter – #2 Litzendraht, 6 mm ² Litzendraht – 25 mm ² Litzendraht	CSA, cULus
CWP2JU	710267	1 1/4" – 2"	31,8 – 50,8 mm	#10 Massivleiter – #2 Litzendraht, 6 mm ² Litzendraht – 25 mm ² Litzendraht	CSA, cULus
CWP4J	710264	2 1/2" – 4"	63,5 – 101,6 mm	#10 Massivleiter – #4 Litzendraht, 6 mm ² Litzendraht – 16 mm ² Litzendraht	CSA, cULus
CWP6J	710265	4 1/2" – 6"	108,0 – 152,4 mm	#10 Massivleiter – #4 Litzendraht, 6 mm ² Litzendraht – 16 mm ² Litzendraht	CSA
Werkstoff: Zinklegierung					
ZWP1J	710268	1/2" – 1"	12,7 – 25,4 mm	#10 Massivleiter – #6 Massivleiter, 6 mm ² Litzendraht – 10 mm ² Litzendraht	cULus

WASSER- / GASROHR-ERDUNGSKLAMMER

EIGENSCHAFTEN

- hochfestes Siliziumbronze
- Zum Anschluss von Kupferleitern an metallischen Wasserleitungen, Tiefenerdern oder flexiblen Gasleitungen (CSST) mit Messing-Verschraubungen
- Entspricht den Anforderungen der Ausgabe 2009 von NFPA® 54, NFGC® (National Fuel Gas Code) und NEC® (National Electric Code) für das Verbinden von gewellten Edelstahlrohren (CSST) mit dem Erdungsleiter des elektrischen Systems des Gebäudes
- SH-Ausführung für Außenanwendungen

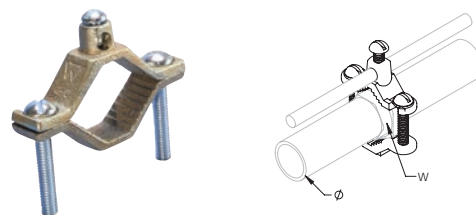

Werkstoff: Siliziumbronze
Für den Außengebrauch: Nein



Teilenummer	Artikel nummer	Rohrgröße, nominal	Rohrgröße, tatsächlich	Sechskant-Breite	Schutzleitergröße
CWP1J	710261	1/2" - 1"	12,7 - 25,4 mm	25,4 - 31,8 mm	#10 Massivleiter - #2 Massivleiter, 6 mm² Massivleiter - 25 mm² Litzen draht
CWP2J	710263	1 1/4" - 2"	31,8 - 50,8 mm	38,1 - 54,0 mm	#10 Massivleiter - #2 Litzen draht, 6 mm² Litzen draht - 25 mm² Litzen draht

GUSSROHRSCHELLE

EIGENSCHAFTEN

- Klammer zur Verbindung von horizontalen oder vertikalen Rohren mit dem Blitzschutzsystem
- Kennzeichnung nach UL® 96

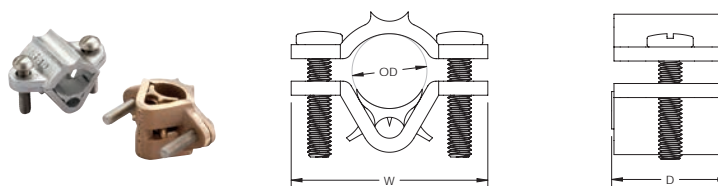

Querschnitt Elektrischer Leiter, UL: Klasse 1 - Klasse 2 (4/0 Max), Sekundär
Werkstoff: Messing
Oberfläche: Verzinkt



Teilenummer	Außendurchmesser	Tiefe	Breite	Stückgewicht
LPC580L	19,1 - 33,5 mm	38,1 mm	69,85 mm	0,268 kg

U-SCHRAUBE ROHRSCHELLE AUS GUSS

EIGENSCHAFTEN

- Klammer zum Verbinden von Leitern mit Handläufen, Rohren und Bewehrungsstäben an Blitzschutzsysteme
- Kennzeichnung nach UL® 96

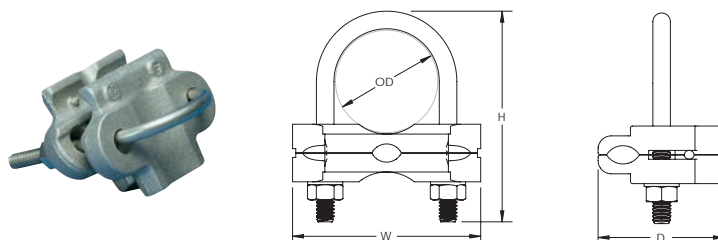

Querschnitt Elektrischer Leiter, UL: Klasse 1 - Klasse 2 (4/0 Max), Sekundär
Werkstoff: Messing



Teilenummer	Außendurchmesser	Tiefe	Höhe	Breite	Stückgewicht
Oberfläche: Blank					
LPC570	17,3 - 38,1 mm	45,72 mm	76,2 mm	67,818 mm	0,324 kg
Oberfläche: Verzinkt					
LPC570L	17,3 - 38,1 mm	45,72 mm	76,2 mm	67,818 mm	0,324 kg

U-ROHRSCHELLE AUS GUSS MIT KERBVERZÄHNUNG

EIGENSCHAFTEN

- Klammer zum Verbinden von Handläufen und Rohren mit dem Blitzschutzsystem
- Eingekeimte Bohrung erleichtert die Montage und eliminiert lose Beschläge
- Kennzeichnung nach UL® 96

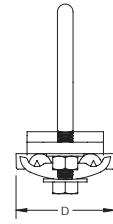
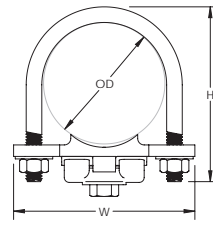

Querschnitt Elektrischer Leiter, UL: Klasse 1 – Klasse 2 (4/0 Max)
 Werkstoff: Messing
 Oberfläche: Blank



Teilenummer	Außendurchmesser	Tiefe	Höhe	Breite	Stückgewicht
LPC571	50,8 – 63,5 mm	49,78 mm	88,9 mm	92,2 mm	0,379 kg

GESTANZTE BÜGEL-ROHRSCHELLE

EIGENSCHAFTEN

- Klammer zum Verbinden von Rohren und Abluftkaminen mit dem Blitzschutzsystem
- Kennzeichnung nach UL® 96

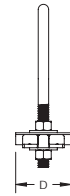
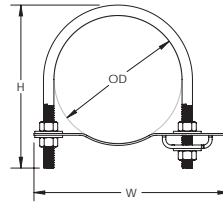

Werkstoff: Kupfer, Edelstahl 304 (EN 1.4301)



Teilenummer	Außendurchmesser	Tiefe	Höhe	Breite	Stückgewicht
LPC5964	99,1 – 108,0 mm	50,8 mm	147,64 mm	158,75 mm	0,401 kg
LPC5966	111,1 – 174,2 mm	50,8 mm	223,84 mm	211,15 mm	0,372 kg

GESTANZTE BÜGEL-ROHRSCHELLE, 90°

EIGENSCHAFTEN

- Klammer zum Verbinden von Rohren, Handläufen und Abluftkaminen mit dem Blitzschutzsystem
- Kennzeichnung nach UL® 96

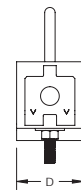
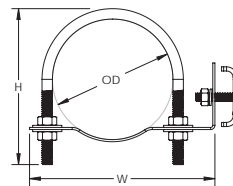

Querschnitt Elektrischer Leiter, UL: Klasse 1 – Klasse 2 (4/0 Max)
 Werkstoff: Kupfer, Edelstahl 304 (EN 1.4301)



Teilenummer	Außendurchmesser	Tiefe	Höhe	Breite	Stückgewicht
LPC5962	48,3 – 66,7 mm	50,8 mm	92,00 mm	118,745 mm	0,234 kg
LPC5963	66,8 – 92,2 mm	50,8 mm	119,19 mm	139,700 mm	0,346 kg

KABEL-/PUNKT-ROHRSTÜTZE

EIGENSCHAFTEN

- Klammer zur Verbindung von horizontalen oder vertikalen Rohren mit dem Blitzschutzsystem
- Kann als vertikale Stütze für Fangeinrichtungen verwendet werden
- Kennzeichnung nach UL® 96

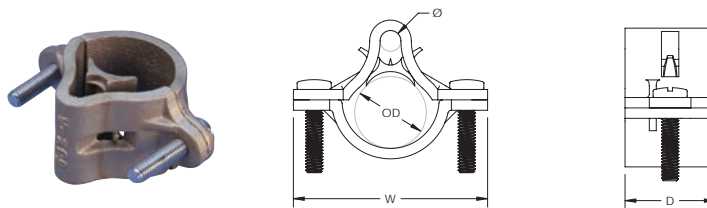

Werkstoff: Messing
Oberfläche: Verzinkt



Teilenummer	Durchmesser	Außendurchmesser	Tiefe	Breite	Stückgewicht
LPC331L	9,5 mm	44,5 – 63,5 mm	41,28 mm	99 mm	0,379 kg

ZAUNKLAMMER, EIN LEITER

EIGENSCHAFTEN

- Diebstahl abschreckendes Erscheinungsbild
- Inklusive Edelstahlbeschläge
- Verzinnung minimiert die Korrosionsgefahr
- Die Klammer nimmt den Leiter parallel oder rechtwinklig zum Rohr auf

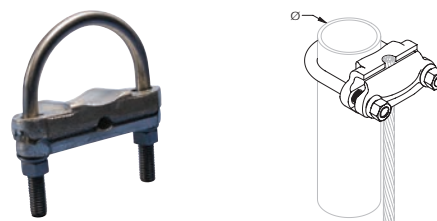

Werkstoff: Bronze, Edelstahl 304 (EN 1.4301)
Oberfläche: Verzinkt



Teilenummer	Artikelnummer	Zaunpfahlgröße, nominal	Außendurchmesser des Zaunpfahls, tatsächlich	Schutzleitergröße	nVent ERICO Cu-Bond Kupferleiter	Konform mit	Zertifizierungen
FC074	198402	1 1/2"	48 mm	2/0 Massivleiter – 250 kcmil Litzendraht, 50 mm ² Litzendraht – 120 mm ² Litzendraht			
FC075	198403	2"	60 mm	#4 Massivleiter – 2/0 Litzendraht, 16 mm ² Litzendraht – 70 mm ² Litzendraht	CBSC8	IEC® 62561-1	cULus
FC076	198404	2"	60 mm	2/0 Massivleiter – 250 kcmil Litzendraht, 50 mm ² Litzendraht – 120 mm ² Litzendraht	CBSC10, CBSC13	IEC® 62561-1	
FC078	198406	2 1/2"	73 mm	2/0 Massivleiter – 250 kcmil Litzendraht, 16 mm ² Litzendraht – 120 mm ² Litzendraht			
FC079	198407	3"	89 mm	#4 Massivleiter – 2/0 Litzendraht, 16 mm ² Litzendraht – 70 mm ² Litzendraht			
FC080	198408	3"	89 mm	2/0 Massivleiter – 250 kcmil Litzendraht, 50 mm ² Litzendraht – 120 mm ² Litzendraht			
FC082	198411	3 1/2"	102 mm	#4 Massivleiter – 2/0 Litzendraht, 16 mm ² Litzendraht – 120 mm ² Litzendraht			

Die IEC-Konformität gilt nur für die aufgeführten nVent ERICO Cu-Bond-Leitungen.

ZAUNKLAMMER, ZWEI LEITER

EIGENSCHAFTEN

- Diebstahl abschreckendes Erscheinungsbild
- Inklusive Edelstahlbeschläge
- Verzinnung minimiert die Korrosionsgefahr

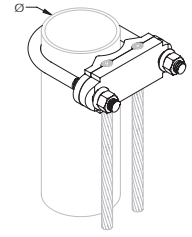

Werkstoff: Kupferlegierung, Edelstahl 304 (EN 1.4301)
Oberfläche: Verzinkt



Teilenummer	Zaupnfahlgröße, nominal	Außendurchmesser des Zaupnfahls, tatsächlich	Schutzleitergröße
FC082DH	3 1/2"	101,6 mm	#4 Massivleiter – 2/0 Litzendraht, 16 mm ² Litzendraht – 120 mm ² Litzendraht

BEWEHRUNG ERDUNGZANGE, PARALLEL

EIGENSCHAFTEN

- Universell einsetzbar für Bewehrung, Gewindestangen oder Rohre
- Einlegefunktion verkürzt Installationszeit
- Konstruktion aus Bronzelegierung mit Schrauben aus Edelstahl 304
- Zugelassen für die direkte Einbringung in Erde und Beton

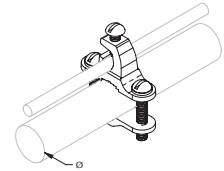

Werkstoff: Bronze, Edelstahl 304 (EN 1.4301)
Verbindungsart: Parallel
Schutzleitergröße:



Teilenummer	Artikelnummer	Tiefener der Durchmesser, tatsächlich	Wasserrohrgröße	Bewehrungsstahlgröße, metric	Bewehrungsstahlgröße, US	Bewehrungsstahlgröße, Kanada
EK16	710355	12,7 – 25,4 mm	12,7 – 25,4 mm	12 – 25 mm	#4 – #8	10M – 25M

BEWEHRUNG ERDUNGZANGE, SENKRECHT

EIGENSCHAFTEN

- Universell einsetzbar für Bewehrung, Gewindestangen oder Rohre
- Einlegefunktion verkürzt Installationszeit
- Konstruktion aus Bronzelegierung mit Schrauben aus Edelstahl 304
- Zugelassen für die direkte Einbringung in Erde und Beton

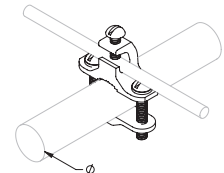

Werkstoff: Bronze, Edelstahl 304 (EN 1.4301)
Verbindungsart: Senkrecht
Schutzleitergröße:



Teilenummer	Artikelnummer	Tiefener der Durchmesser, tatsächlich	Wasserrohrgröße	Bewehrungsstahlgröße, metric	Bewehrungsstahlgröße, US	Bewehrungsstahlgröße, Kanada
EK17	710365	12,7 – 25,4 mm	12,7 – 25,4 mm	12 – 25 mm	#4 – #8	10M – 25M

BEWEHRUNG ERDUNGZANGE, HEAVY DUTY

EIGENSCHAFTEN

- Ermöglicht zwei Anschlusspunkte an betonummantelte Elektroden (Barren) für Staaten, in denen es die Behörde mit entsprechender Zuständigkeit (Authority Having Jurisdiction; AHJ) erfordert
- Erfüllt die NEC®-Norm 2005 für das Einkleben von Bewehrungsstäben in das Erdungssystem
- Geeignet für direkte Vergrabungsanwendungen
- Konstruktion aus hochfester Bronzelegierung
- Einfache Installation



Werkstoff: Bronze



Teilenummer	Artikel nummer	Bewehrungsstahlgröße, metric	Bewehrungsstahlgröße, US	Bewehrungsstahlgröße, Kanada
Schutzleitergröße: #8 Massivleiter – 2/0 Litzendraht, 10 mm² Litzendraht – 70 mm² Litzendraht				
RC70	710325	8 – 18 mm	#3 – #6	10M – 20M
Schutzleitergröße: #8 Massivleiter – 4/0 Litzendraht, 10 mm² Litzendraht – 100 mm² Litzendraht				
RC100	710335	18 – 36 mm	#6 – #11	20M – 35M

BEWEHRUNGS-VERBUNDKLAMMER

EIGENSCHAFTEN

- Bietet Verbindung von Blitzschutzsystem zu Bewehrungsstahl

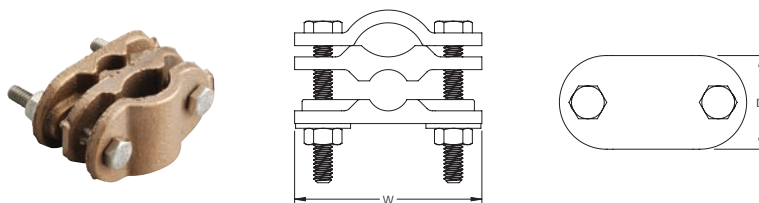

Werkstoff: Messing

Querschnitt Elektrischer Leiter, UL: Klasse 2 (4/0 Max)



Teilenummer	Bewehrungsstahlgröße, Kanada	Bewehrungsstahlgröße, metric	Bewehrungsstahlgröße, US	Tiefe	Breite	Stückgewicht
LPC466	10M Max.	29 mm Max.	#9 Max.	31,7 mm	63,5 mm	0,279 kg

LICHTBOGENSCHWEISSBARE BINDUNG

EIGENSCHAFTEN

- 19-adriges konzentrisches Kabel, flash-verschweißt mit Gewindestange zur Verbindung mit Baustahl und Bewehrungsstahl
- Wirtschaftliche Alternative zum exothermen Schweißen, wenn nur wenige Verbindungen hergestellt werden müssen und ein Lichtbogenschweißgerät vor Ort zur Verfügung steht
- Die Dimensionierung des Tiefenerders richtet sich nach der Strombelastbarkeit des Kabels bei Fehlerströmen

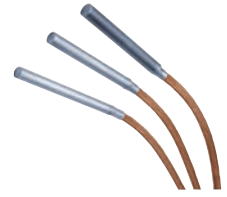

Werkstoff: Kupfer, Stahl

Teilenummer	Schutzleitergröße	Kabellänge (')	Kabellänge	Stabgröße	Gewindestangenlänge
EWB2G9164	2/0 Litzendraht	4'	1,2 m	14 mm	203 mm
EWB2L584	3/0 Litzendraht	4'	1,2 m	16 mm	203 mm
EWB2Q344	4/0 Litzendraht	4'	1,2 m	19 mm	203 mm

UNIVERSAL-SOCKELKLEMME MIT KABELMANAGEMENT, MBNUPCJ240

EIGENSCHAFTEN

- Nur eine Baugruppe für Verbindung von Erdungsgittermatten und Kabelmanagement erforderlich
- Beseitigt den Bedarf an separaten Montagehalterungen für verschiedene Sockelarten oder -größen
- Edelstahlkonstruktion von Halterungen und Beschlügen reduziert das Potential für galvanische Korrosion
- Die Gewebeverbindungsleitungen müssen nicht um jeden Sockel gebogen werden, um dem Gittermuster zu entsprechen
- Geeignet für runde oder quadratische Sockel

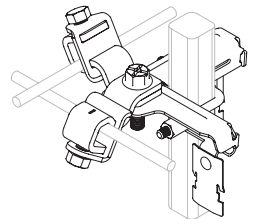

Werkstoff: Kupfer, Stahl, Edelstahl 304 (EN 1.4301)
 Oberfläche: nVent CADDY Armour, elektrolytische Verzinkung



Teilenummer	Schutzleitergröße	Sockelgröße	Standard Verpackungsmenge
MBNUPCJ240	#2 Massivleiter – 4/0 Litzendraht, 35 mm ² – 100 mm ²	22 - 51 mm Rund oder Quadratisch	25 pc

UNIVERSAL-SOCKELKLEMME MIT KABELMANAGEMENT, MBNUPCJ82

EIGENSCHAFTEN

- Nur eine Baugruppe für Verbindung von Erdungsgittermatten und Kabelmanagement erforderlich
- Beseitigt den Bedarf an separaten Montagehalterungen für verschiedene Sockelarten oder -größen
- Edelstahlkonstruktion von Halterungen und Beschlägen reduziert das Potential für galvanische Korrosion
- Die Gewebeverbindungsleitungen müssen nicht um jeden Sockel gebogen werden, um dem Gittermuster zu entsprechen
- Geeignet für runde oder quadratische Sockel

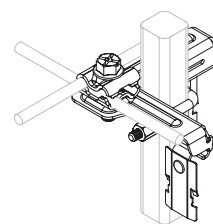

Werkstoff: Bronze, Stahl, Edelstahl 304 (EN 1.4301)
 Oberfläche: nVent CADDY Armour, elektrolytische Verzinkung



Teilenummer	Schutzleitergröße	Sockelgröße	Standard Verpackungsmenge
MBNUPCJ82	#8 Massivleiter – #2 Litzendraht, 10 mm ² Massivleiter – 35 mm ² Litzendraht	22 - 51 mm Rund oder Quadratisch	25 pc

SRG STECKER STÄNDERMONTAGEHALTERUNG

EIGENSCHAFTEN

- Montage des SRGC46-Steckers auf quadratische oder runde Sockel
- Vereinfacht Nachrüstungsinstallationen

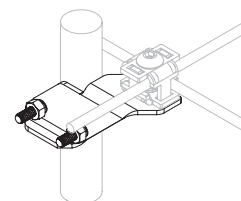

Werkstoff: Edelstahl 304 (EN 1.4301), Bronze



Teilenummer	Artikel nummer	Sockelgröße	Standard Verpackungsmenge
SRGC46BR	167906	22 mm Quadratisch; 25 mm Rund	10 pc

KUPFERNER KABELSCHUH MECHANISCHER VERBINDER

EIGENSCHAFTEN

- Einfache Bedienung und Installation
- Geeignet für Telekommunikations- und Potentialausgleichsanwendungen

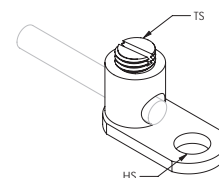

Werkstoff: Kupfer



Teilenummer	Schutzleitergröße	Gewindegröße	Lochgröße
EL4	#14 Massivleiter – #4 Litzendraht, 2,5 mm ² Litzendraht – 16 mm ² Litzendraht	5/16 UNF	7,2 mm

EINBAUPOSITIONIERER, EINTEILIGER RUNDLEITER

EIGENSCHAFTEN

- Unterputz-Positionierklemmen zur Verwendung mit soliden Rundleitern, einschließlich nVent ERICO Cu-Bond Rundleiter
- Zur Verwendung mit Verkupferten, Kupfer- oder Edelstahl-Festkörperleitern

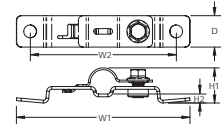

Werkstoff: Edelstahl 18-8 (EN 1.4305), Edelstahl 316 (EN 1.4401)

Teilenummer	Breite 1	Breite 2	Höhe 1	Höhe 2	Tiefe	nVent ERICO Cu-Bond Kupferleiter	Stückge wicht	Konform mit
CSS0810000	95 mm	80 mm	20 mm	5 mm	17 mm	CBSC8, CBSC10	0,009 kg	IEC® 62561-4

Die IEC-Konformität gilt nur für die aufgeführten nVent ERICO Cu-Bond-Leitungen.

Leiter

NVENT ERICO CU-BOND VERBUNDKABEL

EIGENSCHAFTEN

- Äußere Litzen bestehen aus verzinktem, verkupfertem Stahl für die Diebstahlsicherung und verbesserte Korrosionsbeständigkeit
- Innere Kupferverseilung ist verzinkt für eine überragende Korrosionsbeständigkeit
- Kupferverseilung im Inneren des Leiters erhöht die Leitfähigkeit und Flexibilität des Leiters
- Verfügbar in drei Größen/Konfigurationen mit einer elektrischen Äquivalenz bis 4, 2/0 und 4/0 AWG Kupfer
- Geeignet für direkte Vergrabungsanwendungen
- Höhere Flexibilität und bessere Verarbeitbarkeit als kupferverkleidete Stahlleiter



nVent ERICO Cu-Bond ist ein blankes, konzentrisches Litzenraht-Kabelschutzrohr, das aus peripherem verzinktem, kupferbeschichtetem Stahl besteht und die internen Kupferlitzen schützt und verdeckt. Dieses Kabelschutzrohr ist ideal für offenliegende elektrische Erdungsanwendungen, in denen es aufgrund der verzinkten äußeren Litzen zu Kupferdiebstahl kommen könnte. Das Kabelschutzrohr kann mit Handwerkzeug nur schwer geschnitten werden, aber der Kupferkern ermöglicht eine vereinfachte Installation im Vergleich zu anderen diebstahlgesicherten Kabelschutzrohren. Die äußere Verseilung ist magnetisch, sodass die Suche der Diebe nach Kupfer weiter erschwert wird. Das CC5A05CB (19 Litzen) ist elektrisch äquivalent zu einem 4 AWG (25 mm²), das CC5A20CB ist elektrisch äquivalent zu einem 2/0 AWG (70 mm²) und das CC5A40CB ist elektrisch äquivalent zu einem 4/0 AWG (120 mm²). Diese Kabelschutzrohre sind ideal für Sendemasten, Verteilmasten und eine Reihe an ober- und unterirdischen Erdungsanwendungen.

Werkstoff: Kupfer, Kupfergebundener Stahl
 Oberfläche: Verzinkt
 Isoliert: Nein

Teilenummer	Verseilung	Widerstand	Äquivalenz der Schmelzfähigkeit	Kabeldurchmesser	Kabellänge (')	Kabellänge	Kodierung elektrischer Leiter	nVent ERICO Hammerlock	Stückgewicht
CC5A05CB	(19) Litzen: (3) Verzinnertes Kupfer, (16) Verzinnertes, kupferummantelter Stahl	1,227 Ω/km	25 mm ²	8,1 mm	250'	76,2 m	S1	EHL58C2G, EHL34C2G	28 kg
CC5A20CB	(154) Litzen: (133) Verzinnertes Kupfer, (21) Verzinnertes, kupferummantelter Stahl	0,285 Ω/km	70 mm ²	13,3 mm	200'	61,0 m	S5		51 kg
CC5A40CB	(161) Litzen: (133) Verzinnertes Kupfer, (27) Verzinnertes, kupferummantelter Stahl	0,182 Ω/km	120 mm ²	16,5 mm	200'	61,0 m	S7		79 kg

Gewicht umfasst nicht die Rolle. Für weitere nVent ERICO Cadweld Konfigurationen wenden Sie sich bitte an Ihren nVent ERICO Kundendienstrepräsentanten.

nVent ERICO Cadweld Verbindungen für nVent ERICO CU-Bond Verbundkabel						
Teilenummer	CU-BOND Verbundkabel	Cadweld Schweissmaterial	nVent ERICO CADWELD PLUS Schweissmaterial	Cadweld Verbindungstyp	Verbunden mit	Griffklammer
SSCS1	CC5A05CB	32	32PLUSF20	SS	T1-Kabel	L160
SSCS5	CC5A20CB	90	90PLUSF20	SS	T2-Kabel	L160
SSCS7	CC5A40CB	150	150PLUSF20	SS	T3-Kabel	L160
GRC16S1	CC5A05CB	65	65PLUSF20	GR	5/8" Verkupferter Tiefenerder	L160
GRC16S5	CC5A20CB	90	90PLUSF20	GR	5/8" Verkupferter Tiefenerder	L160
GRC16S7	CC5A40CB	115	115PLUSF20	GR	5/8" Verkupferter Tiefenerder	L160
GRC18S1	CC5A05CB	90	90PLUSF20	GR	3/4" Verkupferter Tiefenerder	L160
GRC18S5	CC5A20CB	90	90PLUSF20	GR	3/4" Verkupferter Tiefenerder	L160
GRC18S7	CC5A40CB	115	115PLUSF20	GR	3/4" Verkupferter Tiefenerder	L160
GLCCES1	CC5A05CB	32	32PLUSF20	GL	B121CE oder B122CE Kabelschuh	L160
GLCCES5	CC5A20CB	45	45PLUSF20	GL	B121CE oder B122CE Kabelschuh	L160
GLCCES7	CC5A40CB	65	65PLUSF20	GL	B121DE oder B122DE Kabelschuh	L160
GTC16S1	CC5A05CB	90	90PLUSF20	GT	5/8" Verkupferter Tiefenerder	L160
GTC16S5	CC5A20CB	115	115PLUSF20	GT	5/8" Verkupferter Tiefenerder	L160
GTC16S7	CC5A40CB	200	200PLUSF20	GT	5/8" Verkupferter Tiefenerder	L160
GTC18S1	CC5A05CB	90	90PLUSF20	GT	3/4" Verkupferter Tiefenerder	L160
GTC18S5	CC5A20CB	115	115PLUSF20	GT	3/4" Verkupferter Tiefenerder	L160
GTC18S7	CC5A40CB	200	200PLUSF20	GT	3/4" Verkupferter Tiefenerder	L160
LACS1CE	CC5A05CB	45	45PLUSF20	LA	B121CE oder B122CE Kabelschuh	L160
LACS5CE	CC5A20CB	65	65PLUSF20	LA	B121CE oder B122CE Kabelschuh	L160
LACS7DE	CC5A40CB	90	90PLUSF20	LA	B121DE oder B122DE Kabelschuh	L160

Leitergrößen			
Kabel	Durchmesser (Zoll)	Durchmesser (mm)	Querschnittsbereich (mm ²)
35 mm ²	0.305	7.8	35
CCA05CB	0.32	8.1	33,2 (Stahl) / 6,8 (Kupfer)
1 AWG	0.332	8.4	42.4
50 mm ²	0.365	9.3	50
95 mm ²	0.505	12.8	95
CC5A20CB	0.524	13.3	43,6 (Stahl) / 49,9 (Kupfer)
4/0 AWG	0.528	13.4	107.2
120 mm ²	0.567	14.4	120
300 kcmil	0.63	16	152.1
150 mm ²	0.63	16	150
CC5A40CB	0.651	10.5	56,0 (Stahl) / 86,9 (Kupfer)
350 kcmil	0.681	17.3	177.3
185 mm ²	0.7	17.8	185

Gewicht umfasst nicht die Rolle.

Für weitere nVent ERICO Cadweld Konfigurationen wenden Sie sich bitte an Ihren nVent ERICO Kundendienstrepräsentanten.

CU-BOND ROUND CONDUCTOR



Substation earthing riser

nVent ERICO bietet seit Jahrzehnten den Markt mit hochwertigen kupfergebundenen Erdungsstäben.

nVent ERICO hat das gleiche Konzept übernommen Bodenstangen und machte dies zu einem revolutionären neuen Erdungsleiter. Der Cu-Bond-Rundleiter besteht aus einer galvanisch beschichteten Kupferbeschichtung abgeschieden über einer Nickelschicht, die einen Stahl umgibt Ader. Dieser Prozess trägt dazu bei, eine lange Lebensdauer zu gewährleisten molekulare Bindung zwischen der Kupferschicht und der Stahl.

Der Leiterkern besteht aus einem kohlenstoffarmen Stahl Note für verbesserte Flexibilität im Feld. Das Kupfer Die Oberfläche des Leiters bietet eine hohe Leitfähigkeit und Korrosionsbeständigkeitseigenschaften.

EIGENSCHAFTEN

- Kupfergebundene Beschichtungen reißen oder reißen nicht, wenn der Leiter gebogen wird
- Hohe Korrosionsbeständigkeit und ein Pfad mit geringem Widerstand zur Erde
- Erhältlich in Standardverpackungslängen von 100 Metern, 50 Metern und 25 Metern
- Mindestdicke der Kupferbeschichtung von 254 Mikron
- Erhältlich in Nenndurchmessern von 8, 10, 13, 14, 16 und 18 mm
- Erfüllt die Anforderungen von IEC® 62305-3 Edition 2 und IEC / EN 62561-2 für Blitzschutzanwendungen
- Cu-Bond-Rundleiter sind UL-zertifiziert nach IEC® 62561-2
- Viele Größen von Cu-Bond-Rundleitern sind gemäß UL 467 aufgeführt



VORTEILE ALS ALTERNATIVE FÜR KUPFERLEITER

- **Diebstahlschutz:** Kupferdiebstahl ist überall ein Problem. Cu-Bond Round Conductor ist aufgrund seines Stahlkerns mit Handwerkzeugen schwer zu schneiden. Sie sind auch magnetisch und weisen potenzielle Diebe darauf hin, dass die darin enthaltenen Materialien nur einen geringen Schrottwert haben.
- **Kostengünstig:** Da das Kupfer mit einem Stahlkern verbunden ist, werden die Kosten des Leiters minimiert, indem die Gesamtmenge an Kupfer im Kabel reduziert wird.

VORTEILE ALS ALTERNATIVE FÜR VERZINKTEN STAHLLEITER

- **Überlegene Korrosionsbeständigkeit:** Im Vergleich zu anderen Produkten auf Stahlbasis bietet Cu-Bond Round Conductor unter den meisten Bodenbedingungen eine hervorragende Anwendungsdauer von typischerweise 30 bis 40 Jahren.



Erdungsleiter



GT Cadweld Verbindung

CU-BOND ROUND CONDUCTOR



Blitzschutz

OBEN ANGEBOTE

Die einzigartigen Eigenschaften von Cu-Bond Round Conductor Ideal für horizontale und vertikale Platzierung. Über der Klasse ist der Leiter als Blitzschutzleiter gut geeignet, wenn er gemäß der Norm IEC 62305-3 Edition 2.0 angewendet wird.

• Nützlichkei

- Ableitungsleiter und Baugruppen für die Verteilung
- Bonding-Kits für Umspannwerkszaun oder Geräteboden Riser zurück zum Gitter

• Kommerziell und industriell

- Alternative Leiter zu massiven Kupferstäben und -bändern im Erdungs- und Blitzschutz

• Telekommunikation

- Leiter zum Anschließen der Gerätemasse an Erdungsgitter und Steigleiter (Down-Lead) für Turm
- Erdungsleiter für das Verbinden von Rechenzentrumsnetzen

• Schiene

- Gleisseitiger Bondleiter und Streustrom Dirigent
- Erdungskits für streckenseitige Geräte, elektrisch Zugkraft
- Unterstation, Unterstände am Straßenrand, Kommunikationsantenne Ausrüstung



Erdung des Telekommunikationsturms

UNTERGRUNDANWENDUNGEN

Kupfergebundene Stahlleiter sind ideal als Erdung und Verbindungsleiter, bei denen Kupferdiebstahl vor Ort auftreten kann auftreten. Cu-Bond ist ideal für den Einsatz in einer Vielzahl von Anwendungen einschließlich Erdung und Verklebung der Stromverteilung;

Umspannwerkterdung; Handel, Industrie und Eisenbahn Erdung.

• Vergrabene Erdungsleiter und Elektroden:

- Drahtlose Erdung des Telekommunikationsturms
- Erdung der Umspannwerke; Energieverteilung und Übertragungserdung
- Erdung von Solarparks in großem Maßstab
- Erdung von Industrieanlagen, z. B. Petrochemie und Bergbauinfrastruktur
- Eisenerdung
- Erdungsleiter verbinden



Cu-Bond Round Conductor ist mit gestempelt Konformitätskennzeichnungen direkt auf dem Produkt um echtes Produkt und hohe Qualität zu gewährleisten Standards. Vorsicht vor Nachahmungen.

NVENT ERICO CU-BOND RUNDER LEITER

EIGENSCHAFTEN

- Diebstahlgesichert; Stahlkern ist schwer mit Handwerkzeug zu schneiden
- Kosteneffektiv; kupfergebunden an einen Stahlkern, um die Menge an Kupfer im Kabel zu minimieren
- Übertreffende Korrosionsbeständigkeit; Anwendungsdauer von typischerweise 30-40 Jahren in den meisten Bodenbedingungen
- Kupfergebundene Beschichtung wird beim Biegen des Leiters nicht reißen oder brechen
- Hohe Beständigkeit gegenüber Korrosion und Pfad in den Boden mit einem geringen Widerstand
- nVent ERICO Cu-Bond Rund-Leiter ist für eine einfache Messung im Feld an jedem Meter (3,28') markiert
- Erfüllt die Anforderungen von IEC® 62305-3 Ausgabe 2 und IEC/EN 62561-2 für Blitzschutzanwendungen
- nVent ERICO Cu-Bond Rund-Kabelschutzleiter sind UL-zertifiziert gemäß IEC® 62561-2

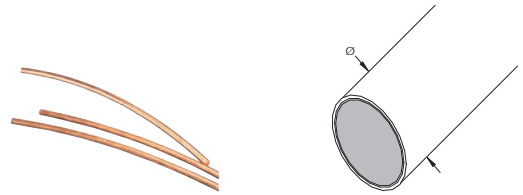

Für Jahrzehnte versorgte nVent ERICO den Markt mit hochwertigen, kupfergebundenen Erdungsstangen. nVent ERICO hat das gleiche Konzept in die Erdungskabelschutzrohre übernommen und diese zu einem revolutionären neuen Erdungskabelschutzrohr weiterentwickelt. Der Kern des nVent ERICO Cu-Bond Rund-Kabelschutzrohrs ist aus kohlenstoffarmen Stahl für eine verbesserte Flexibilität auf dem Feld. Der Stahlkern ist vernickelt und dann mit einer Kupferbeschichtung galvanisiert. Dieser Galvanisierungsprozess hilft dabei, eine langfristige Molekülbindung zwischen der Kupferschicht und dem Stahl sicherzustellen. Der Stahlkern des Kabelschutzrohrs bietet diebstahlsichernde Vorteile und sorgt dafür, dass das Kabelschutzrohr mit Handwerkzeug nur schwer geschnitten werden kann. Dank dieses Stahlkerns ist das nVent ERICO Cu-Bond Rund-Kabelschutzrohr eine kostengünstige Alternative zu 100 %-Kupfer-Kabelschutzrohren. Die Kupferoberfläche des Kabelschutzrohrs bietet eine hohe Leitfähigkeit und Korrosionsbeständigkeit. Die einmaligen Eigenschaften des überirdischen nVent ERICO Cu-Bond Rund-Kabelschutzrohrs machen es ideal für sowohl horizontale als auch vertikale Positionierungen. Das Kabelschutzrohr ist ein ideales Kabelschutzrohr für den Blitzschutz, wenn es in Übereinstimmung mit dem IEC 62305-3 Version 2.0 angewandt wird. In der Versorgungsbranche kann das Produkt als Verteilungs-Abwärtskanal-Kabelschutzrohr oder im Rahmen eines Potentialausgleichsausatz für Umspannwerkzäune sowie Erdungssteigleitungen von Ausrüstung zurück ins Netz verwendet werden. In Telekom-Anwendungen kann das Produkt verwendet werden, um eine Ausrüstungserdung mit dem Erdungsnetz zu verbinden, als Steigleitung (Abwärtskanal) für Türme, oder als Erdungskabelschutzrohr für den Netz-Potentialausgleich in Rechenzentren. Es eignet sich auch ideal für Schienenanwendungen, wie streckenseitige Potentialausgleichsleiter und Ableitstromleiter, Erdungsausätze für streckenseitige Ausrüstung, elektrische Bahnstromversorgung sowie in Umspannwerken, Streckenausrüstungshäuschen und Kommunikationsantennenanlagen. Unterirdische nVent ERICO Cu-Bond Rund-Kabelschutzrohre sind ideal als Erdungen und Potentialausgleichsleitungen, wo Kupferdiebstahl eine Gefahr darstellt. Sie können vergrabene Erdungsnetz-Kabelschutzrohre oder Elektroden für drahtlose Telekomtürme sein, in der Energieverteilungs- und Übertragungserdung in Versorgungs-Umspannwerken, großflächigen bodenmotierten Solarfarmen, Petrochemischen- und Bergbauinfrastrukturen von industriellen Einrichtungen sowie in Schienenanwendungen verwendet werden. Das Kabelschutzrohr kann als verbindendes Erdungs-Kabelschutzrohr zwischen Windtürmen oder als Erdungsnetz am Standfuß von Windtürmen verwendet werden.

Werkstoff: Kupfergebundener Stahl
Schichtdicke: 254 µm
Konform mit:



Teilenummer	Durchmesser	Länge	Äquivalenz der Schmelzfähigkeit	nVent ERICO Cadweld Leiter Kodierung	Stückgewicht	Zertifizierungsdetails	Zertifizierungen
CBSC8	8,0 mm	100 m	25 mm ²	T1	39,0 kg	IEC® 62561-2	UL (IEC)
CBSC10	10,0 mm	100 m	35 mm ²	T2	62,7 kg	IEC® 62561-2	UL (IEC)
CBSC14	14,2 mm	100 m	70 mm ²	T4	125,0 kg	IEC® 62561-2, UL® 467, CSA C22.1 Nr. 41	cULus, UL (IEC)
CBSC16	15,7 mm	100 m	80 mm ²	T5	149,6 kg	IEC® 62561-2, UL® 467, CSA C22.1 Nr. 41	cULus, UL (IEC)
CBSC18	17,7 mm	100 m	95 mm ²	T6	192,2 kg	IEC® 62561-2, UL® 467, CSA C22.1 Nr. 41	cULus, UL (IEC)

Beständigkeit pro Einheitenlängenmessung in mΩ/m, CBSC verglichen in Bezug auf AWG/Metrik. Der IEEE® 837 Standard (Anhang C) bietet ein Verfahren zur Berechnung des Schmelzstroms für Kabelschutzrohre. Diese Grafik ist eine Referenz für Berechnungen für kupfergebundene Stahl-Kabelschutzrohre in Übereinstimmung mit dem IEEE 837 Standard. Diese Information gilt ausschließlich als Referenz.

Leiter - Vergleich der physischen Größe		
Kabelschutzleitergröße	Ungefäher Durchmesser	Querschnitt
25 mm ²	6.76 mm	-
35 mm ²	7.65 mm	-
CBSC8	8.00 mm	50.27 mm ²
50 mm ²	8.89 mm	-
CBSC10	10.00 mm	78.52 mm ²
70 mm ²	10.69 mm	-
95 mm ²	12.47 mm	-
CBSC13	13.20 mm	138.07 mm ²
CBSC14	14.20 mm	158.90 mm ²
120 mm ²	14.22 mm	-
CBSC16	15.70 mm	199.84 mm ²
150 mm ²	15.75 mm	-
185 mm ²	17.65 mm	-
CBSC18	17.70 mm	243.27 mm ²

Leitfähigkeitsvergleich				
Teilenummer	AWG (Ω/km)	CBSC Widerstand pro Längenvergleich	mm ² (Ω/km)	CBSC Widerstand pro Längenvergleich
CBSC18	1/0 AWG	118,52%	50 mm ²	110,82%
	2 AWG	74,54%	35 mm ²	77,57%
CBSC16	2 AWG	102,20%	35 mm ²	106,36%
	4 AWG	64,27%	25 mm ²	75,97%
CBSC14	2 AWG	137,78%	25 mm ²	102,42%
	4 AWG	86,65%	16 mm ²	65,55%
CBSC13	2 AWG	134,46%	25 mm ²	99,95%
	4 AWG	84,56%	16 mm ²	63,97%
CBSC10	4 AWG	132,25%	16 mm ²	100,05%
	6 AWG	83,17%	10 mm ²	62,53%
CBSC8	6 AWG	107,85%	16 mm ²	129,73%
	8 AWG	67,83%	10 mm ²	81,08%

Schmelzstrom I _{rms} (kA) - IEEE® 837 Anhang C							
Leiterart Verkupfert, Stahlkern, Gewindestange _a		CBSC8	CBSC10	CBSC13	CBSC14	CBSC16	CBSC18
Leiterquerschnitt in mm ²	A	50.265	78.52	138.07	158.903	199.84	243.27
Anfängliche Leitertemperatur in °C	T _a	40	40	40	40	40	40
Zeit des Stromflusses in Sekunden	t _c	2	2	2	2	2	2
Maximal zulässige Temperatur in °C	T _m	1084	1084	1084	1084	1084	1084
Wärmeoeffizient des spezifischen Widerstands bei Referenztemperatur T _r	a _r	0.00378	0.00378	0.00378	0.00378	0.00378	0.00378
Widerstand des Erdleiters bei Referenztemperatur T _r in m und -cm	r _r	8.621	8.621	8.621	8.621	8.621	8.621
1 / a ₀ oder (1 / a _p) - Tr in °C	K ₀	245	245	245	245	245	245
Wärmekapazitätsfaktor in Joule / cm ³ / °C	TCAP	3.846	3.846	3.846	3.846	3.846	3.846
Leitfähigkeit des Materials	%	24.5	20.4	18.8	15.9	16.3	17.7
Sicherungsstrom-Berechnung	β	84.73	84.73	84.73	84.73	84.73	84.73
	I	4.79	7.48	13.16	15.15	19.05	23.19
	I _{90%}	4.31	6.74	11.84	13.63	17.14	20.87
	I _{80%}	3.83	5.99	10.53	12.12	15.24	18.55

Beständigkeit pro Einheitenlängenmessung in m Ω /m, CBSC verglichen in Bezug auf AWG/Metrik.

Der IEEE® 837 Standard (Anhang C) bietet ein Verfahren zur Berechnung des Schmelzstroms für Kabelschutzrohre. Diese Grafik ist eine Referenz für Berechnungen für kupfergebundene Stahl-Kabelschutzrohre in Übereinstimmung mit dem IEEE 837 Standard. Diese Information gilt ausschließlich als Referenz.

NVENT ERICO CU-BOND MANUELLES AUSRICHTUNGSWERKZEUG FÜR RUNDE LEITER

EIGENSCHAFTEN

- Handwerkzeuge, die verwendet werden, um die Rundung in nVent ERICO Cu-Bond Rund-Leitern zu reduzieren
- Kann mit nVent ERICO Cu-Bond Rund-Leitern CBSC8, CBSC10 und CBSC13 verwendet werden



Teilenummer	Länge
EGRA15	1.359 mm

ISOLIERTER KUPFERLEITER

EIGENSCHAFTEN

- Isolierter Kupfer-Leiter ist gepresst, sodass der Durchmesser kleiner ist als bei herkömmlichen isolierten Kupferleitern
- Grüne und gelbe Isolierung schützt die Litzen des Leiters

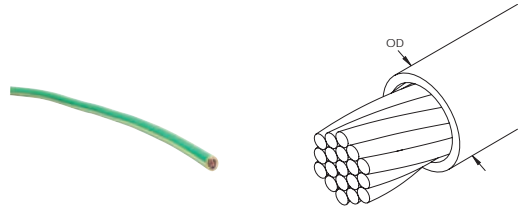

Werkstoff: Kupfer, Polyvinylchlorid
Conductor Type: Konzentrisch, verdichtet

Teilenummer	Schutzleitergröße	Anzahl an Drähten	Drahtdurchmesser	Kabeldurchmesser	Außendurchmesser	Kabellänge (')	Kabellänge	Isolationsdicke	Stückgewicht
ICECH50C	50 mm ² Litzendraht	10	2,67 mm	8,15 mm	11,0 mm	164'	50 m	1 mm	26 kg
ICECH70C	70 mm ² Litzendraht	14	2,67 mm	9,65 mm	12,5 mm	1.640'	500 m	1 mm	360 kg

Die Außendurchmesserdimensionen sind ungefähre Werte.

NICHT-ISOLIERTER VOLLMATERIAL-LEITER

EIGENSCHAFTEN

- Festkabel für eine Reihe an Anwendungen
- Verfügbar in kleineren Spulengrößen für bessere Handlichkeit
- LPA- und LPC-Teile werden als Blitzableiter im Blitzschutzsystem oder in Erdungsanwendungen verwendet

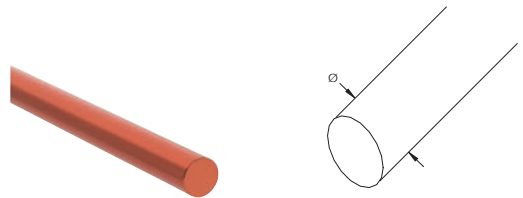

Teilenummer	Artikelnummer	Schutzleitergröße	Querschnitt	Durchmesser	Länge	Stückgewicht	Konform mit
Werkstoff: Aluminium – Oberfläche: Blank							
RSCCA830	197698	1/0 Massivleiter	50,3 mm ²	8 mm	30 m	0,140 kg	
ASC0850	711530	1/0 Massivleiter	50,3 mm ²	8 mm	50 m	0,140 kg	
RSCCA1330	197705	5/0 Massivleiter	132,7 mm ²	13 mm	30 m	0,359 kg	
RSCCA1350	197706	5/0 Massivleiter	132,7 mm ²	13 mm	50 m	0,359 kg	

Teilenummer	Artikel nummer	Schutzleitergröße	Querschnitt	Durchmesser	Länge	Stückge wicht	Konform mit
Werkstoff: Edelstahl 304 (EN 1.4301) – Oberfläche: Blank							
RSCC2SS830	197685	1/0 Massivleiter	50,3 mm ²	8 mm	30 m	0,400 kg	
RSCC2SS850	197686	1/0 Massivleiter	50,3 mm ²	8 mm	50 m	0,400 kg	
Werkstoff: Edelstahl 316L (EN 1.4404) – Oberfläche: Blank							
RSCC4SS830	197692	1/0 Massivleiter	50,3 mm ²	8 mm	30 m	0,400 kg	
RSCC4SS850	197693	1/0 Massivleiter	50,3 mm ²	8 mm	50 m	0,400 kg	
RSCC4SS1030	197695	3/0 Massivleiter	78,6 mm ²	10 mm	30 m	0,630 kg	
RSCC4SS1050	197696	3/0 Massivleiter	78,6 mm ²	10 mm	50 m	0,630 kg	
Werkstoff: Kupfer – Oberfläche: Blank							
RC-EC-8	198160	1/0 Massivleiter	50,2 mm ²	8 mm	100 m	0,449 kg	IEC® EN 62561-2
RCEC6	198150	6 mm ² Massivleiter	28,3 mm ²	6 mm	100 m	0,250 kg	
Werkstoff: Kupfer – Oberfläche: Verzinkt							
RC-ET-8	198210	1/0 Massivleiter	50,2 mm ²	8 mm	100 m	0,449 kg	
Werkstoff: Stahl – Oberfläche: Feuerverzinkt							
RSCC8100	197860	1/0 Massivleiter	50,3 mm ²	8 mm	125 m	0,400 kg	
RSCC1030	197682	3/0 Massivleiter	78,5 mm ²	10 mm	30 m	0,630 kg	
RSCC1050	197683	3/0 Massivleiter	78,5 mm ²	10 mm	50 m	0,630 kg	

Einheitsgewicht ist pro Fuß (0,3048 m). Auftragsgeschnittene (CTO) Längen sind für einen zusätzlichen Aufpreis erhältlich.

BAND-LEITER

EIGENSCHAFTEN

- Geringere Impedanz als äquivalente Rund-Leiter
- Zur Verwendung für Blitzableiter in Blitzschutzsystemen oder Erdungsanwendungen

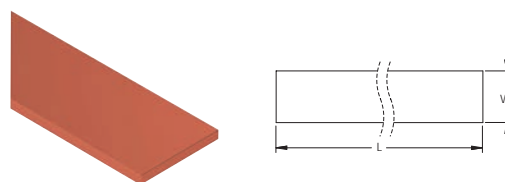

Teilenummer	Artikel nummer	Breite	Dicke	Länge	Stückge wicht	Konform mit
Werkstoff: Aluminium – Oberfläche: Blank						
FAT-253-50	710740	25,0 mm	3,0 mm	50,0 m	0,210 kg	
Werkstoff: Edelstahl 304 (EN 1.4301) – Oberfläche: Blank						
TCHSSP303530	197674	30,0 mm	3,5 mm	30,0 m	0,840 kg	
TCHSSP303550	197675	30,0 mm	3,5 mm	50,0 m	0,840 kg	
Werkstoff: Edelstahl 316L (EN 1.4404) – Oberfläche: Blank						
TCHSS303530	197676	30,0 mm	3,5 mm	30,0 m	0,840 kg	
TCHSS303550	197677	30,0 mm	3,5 mm	50,0 m	0,840 kg	
Werkstoff: Kupfer – Oberfläche: Blank						
TCEC25325	710515	25,0 mm	3,0 mm	25,0 m	0,671 kg	IEC® EN 62561-2
TC-EC-2530-50	710510	25,0 mm	3,0 mm	50,0 m	0,671 kg	IEC® EN 62561-2
TCEC25430	197662	25,0 mm	4,0 mm	30,0 m	0,890 kg	
TCEC25450	710520	25,0 mm	4,0 mm	50,0 m	0,890 kg	
TCEC30230	197650	30,0 mm	2,0 mm	30,0 m	0,530 kg	
TCEC30250	197652	30,0 mm	2,0 mm	50,0 m	0,530 kg	
TCEC38630	710560	38,0 mm	6,0 mm	30,0 m	2,040 kg	
TCEC405030	–	40,0 mm	5,0 mm	30,0 m	1,780 kg	
TCEC50430	197665	50,0 mm	4,0 mm	30,0 m	1,780 kg	
TCEC50450	197666	50,0 mm	4,0 mm	50,0 m	1,780 kg	
TCEC50620	710580	50,0 mm	6,0 mm	20,0 m	2,670 kg	
TCEC50630	197668	50,0 mm	6,0 mm	30,0 m	2,670 kg	

Teilenummer	Artikel nummer	Breite	Dicke	Länge	Stückge wicht	Konform mit
TCEC50650	197669	50,0 mm	6,0 mm	50,0 m	2,670 kg	
A811A26F500	–	50,8 mm	0,4 mm	152,4 m	0,226 kg	
Werkstoff: Kupfer – Oberfläche: Bleiummantelt						
LCT25350	710625	25,0 mm	3,0 mm	25,0 m	2,560 kg	
Werkstoff: Kupfer – Oberfläche: Verzinkt						
TCECT25230	197659	25,0 mm	2,0 mm	30,0 m	0,450 kg	
TCECT25250	197661	25,0 mm	2,0 mm	50,0 m	0,450 kg	
TC-ECT-253	197720	25,0 mm	3,0 mm	30,0 m	0,670 kg	IEC® EN 62561-2
TCECT25350	197715	25,0 mm	3,0 mm	50,0 m	0,670 kg	IEC® EN 62561-2
TCECT30230	197710	30,0 mm	2,0 mm	30,0 m	0,530 kg	IEC® EN 62561-2
TCECT30250	197654	30,0 mm	2,0 mm	50,0 m	0,530 kg	
TCECT30275	545200	30,0 mm	2,0 mm	75,0 m	0,530 kg	IEC® EN 62561-2
TCECT3850	–	38,0 mm	5,0 mm	30,0 m	1,700 kg	
TCECT5060	–	50,0 mm	6,0 mm	20,0 m	2,680 kg	IEC® EN 62561-2
Werkstoff: Stahl – Oberfläche: Feuerverzinkt						
TCHGSP303530	197810	30,0 mm	3,5 mm	30,0 m	0,820 kg	
TCHGSP303550	197672	30,0 mm	3,5 mm	50,0 m	0,840 kg	

Auftragsgeschnittene (CTO) Längen sind für einen zusätzlichen Aufpreis erhältlich. Einheitsgewicht ist pro Meter (3,28).

NIEDEROHMIGE STEIGLEITUNG

EIGENSCHAFTEN

- Zur Verbindung des Signalreferenznetzes mit der Ausrüstung
- Mithilfe des nVent ERICO Cadweld Formtyp TW an SRG geschweißt
- Mit einer geringeren Impedanz als ein 4/0 AWG Kupferleiter

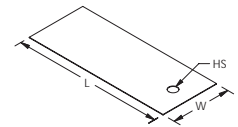

Werkstoff: Kupfer

Teilenummer	Länge	Breite	Dicke	Lochgröße
B802D01A72	1.829 mm	50 mm	0,4 mm	7,9 mm

Erdung und Verbindung

GEM ERDUNGSVERBESSERTUNGSMATERIAL

EIGENSCHAFTEN

- Behält nach Einrichtung während der Lebensdauer des Systems konstanten Widerstand bei
- Gute Leistung in allen Bodenbedingungen, selbst während Trockenperioden
- Erfordert keine regelmäßigen Ladungen oder Ersatz
- Erfordert keine dauerhafte Anwesenheit von Wasser zum Erhalt seiner Leitfähigkeit
- Vollständige Setzung innerhalb von 3 Tagen, vollständige Aushärtung innerhalb von 28 Tagen
- Keine Auflösung, Zersetzung oder Ausbleichung im Laufe der Zeit
- Nicht korrosiv
- Reduziert Vandalismus und Diebstahl, weil Leiter nur schwer aus dem Beton zu entfernen sind
- Einfach handhabbare Taschen oder Eimer mit einem Gewicht von 25 lb (11,3 kg)
- Erfordert nur eine Person zur Installation
- Übertrifft IEC® 62561-7, den Standard für Korrosion, Ausbleichung und Schwefelgehalt, sowie andere Umweltregulierungen
- Erfüllt Vorgaben von United States Environmental Protection Agency (EPA) Toxicity Characteristic Leaching Procedure (TCLP), EPA-Testmethode 1311
- Lässt sich mit Graben- oder Erdungsstab-Füllmethoden installieren



Erdungsverbesserungsmaterial (Ground Enhancement Material – GEM) ist ein überlegenes Leitermaterial, das auch schwierigste Erdungsprobleme behebt. Es ist ein ideales Material für Bereiche mit schlechter Leitfähigkeit wie steinigem Grund, Bergspitzen und sandiger Erde. GEM reduziert Erdwiderstands- und Impedanzmessungen deutlich. Des Weiteren kann GEM die Größe des Erdungssystems reduzieren, wenn konventionelle Methoden nicht die gewünschten Ergebnisse bringen. Nach der Installation ist GEM wartungsfrei, erfordert keine regelmäßige Ladung oder die Anwesenheit von Wasser, um seine Leitfähigkeit zu bewahren. In Tests durch unabhängige Stellen wurde nachgewiesen, dass GEM mit IEC® 62561-7 konform ist. Diese Norm führt einen Benchmark für elektrische Leistungsfähigkeit und die Korrosion von Erdungsverbesserungsmaterialien ein, den es bislang in der Industrie nicht gibt. nVent ERICO bietet eine GEM-Berechnungssoftware für Widerstandsberechnungen gängiger GEM-Anwendungen an, mit der sich die voraussichtlich für eine Installation benötigte GEM-Menge berechnen lässt. Die Software steht in vier Sprachen – Englisch, Spanisch, Französisch und Deutsch – zur Verfügung und unterstützt imperiale und metrische Einheiten. Der GEM-Rechner steht auf unserer Webseite unter erico.com zum Download zur Verfügung.

Stückgewicht: 11,36 kg

Teilenummer	Verpackung	Konform mit
GEM25A	Tasche mit Griffen	IEC® 62561-7
GEM25ABKT	Kunststoffeimer mit fest schließendem Deckel	IEC® 62561-7

Empfohlene Spezifikationen		
Parameter	Valeurs recommandées	Testmethode
Normkonform		Volle Konformität mit IEC 62561-7 EPA Toxizität Charakteristische Versickerung Verfahren (TCLP), Testmethode 1311
Versickerung	Arsen <1,5 mg / l, Barium <60 mg / l, Cadmium <0,15 mg / l, Chrom <3,0 mg / l, Blei <1,5 mg / L, Quecksilber <0,06 mg / L, Elenium <1,0 mg / l	EC 62561-7 EN 12457-2
Schwefelgehalt	< 2%	ISO 14869-1
Widerstandsfähigkeit	<2 Ω-cm für Pulver <20 Ω-cm für gemischtes und ausgehärtetes Material	Komprimiertes Pulver nach ASTM G187-12 Gemischt und ausgehärtet per ASTM D991-89
Korrosionsleistung	Für verkupferte Erdungselektroden sollte der Polarisationswiderstand sein > 8 Ω x m2 für aggressive Umgebungen Für galvanisierte Erdungselektroden sollte der Polarisationswiderstand sein > 7.6Ω x m2 für aggressive Umgebungen	IEC 62561-7, Abschnitt 5.5, aggressive Umgebungen
Biegefestigkeit	300-450 psi [2070-3100 kPa]	ASTM C293
Druckfestigkeit	100-200 psi [690-1390 kPa] nach 672 Stunden Aushärtezeit	ASTM C109

Geschätzte lineare Fuß der Schutzleiterabdeckung mit jeder Tasche von GEM							
Grabenbreite		Gesamtdicke von GEM					
		in	cm	in	cm	in	cm
Zoll	Zentimeter						
4	10	3,5	1,0m	2,8	0,8m	2,3	0,7m
6	15,2	9,3	0,7m	1,8	0,5m	1,5	0,4m
8	20,3	7	0,5m	1,4	0,4m	1,1	0,3m
10	25,4	5,6	0,4m	1,1	0,3m	0,9	0,3m
12	30,5	4,7	0,3m	0,9	0,3m	0,7	0,2m

Geschätzte GEM-Säcke zum Verfüllen rund um Bodenstangen bis zu einer Dichte von 63,5 lb / ft ³ (1,017 kg / m ³)													
Durchmesser des Lochs		ft	m	ft	m	ft	m	ft	m	ft	m	ft	m
Zoll	Zentimeter												
5	1,5	6	1,8	8	2,4	10	3	15	4,6	20	6,1		
4	10,2	2		2		2		3		4		5	
6	15,2	3		3		4		5		8		10	
8	20,3	5		6		8		9		14		18	
10	25,4	7		9		12		14		21		28	
12	30,5	10		12		16		20		30		40	

nVent ERICO QUICKFILL NO-MIX ZUR VERBESSERUNG DER BODENLEITFÄHIGKEIT

EIGENSCHAFTEN

- Verringert den Systemwiderstand gegen Erdreich
- Staubarme Zubereitung
- Wasser wird nicht benötigt, um die Installation durchzuführen
- Schnelle Installation ohne erforderliche Misch- oder Aushärtezeit
- Kann bei Temperaturen unter dem Gefrierpunkt installiert werden
- Keine Auflösung, Zersetzung oder Ausbleichung im Laufe der Zeit
- Korrosionsbeständig
- Schwefelgehalt unter 2% gemäß IEC 62561-7
- Leicht zu handhabende Säcke 11,3 kg
- Erfordert nur eine Person zur Installation
- Widerstandsmessungen können unmittelbar nach der Installation durchgeführt werden
- Erfüllt Vorgaben von United States Environmental Protection Agency (EPA) Toxicity Characteristic Leaching Procedure (TCLP), EPA-Testmethode 1311
- Entspricht der EN 12457-2, Charakterisierung der Abfallauegung, ENV 12506 und ENV 13370



nVent ERICO Quickfill ist ein bodenschonendes No-Mix-Füllmaterial, das den Bodenwiderstand verringert und eine bequeme Installation ermöglicht. Quickfill wurde entwickelt, um Staub zu minimieren und das Mischen zu vermeiden. Es ist das ideale Material für Bereiche mit schlechter Leitfähigkeit wie felsigem Boden, Berggipfeln und sandigem Boden. Nach der Installation ist Quickfill wartungsfrei und muss nicht regelmäßig geprüft werden. Trockene Bodenverbesserungsmaterialien sind empfindlicher gegenüber saisonalen Schwankungen als zementbasierte Materialien.



Teilenummer	Stückgewicht	Zertifizierungen	Standard Verpackungsmenge	UPC	EAN-13
QF25	11,3 kg	Qualifoudre	1 pc	78285695596	0782856955962

Spezifikationen		
Parameter	Werte	Testmethode
Widerstandsfähigkeit	< 15 Ω -cm, wenn mit 40 Gew. - % Wasser gemischt wird < 25 Ω -cm bei trockenem Test	4-Elektroden-Methode gemäß ASTM G57-06
Schwefelgehalt	< 2%	ISO 4689-3
Versickerung	< Meldegrenze für alle Stoffe	EN 12457-2 TCLP per EPA 1311
Dichte	993 kg/m ³	-

Geschätzte Grabenlänge pro Quickfill-Sack			
Grabenbreite	Gesamtdicke von Quickfill		
	10 cm	13 cm	15 cm
10 cm	1,10 m	0,88 m	0,73 m
15 cm	0,73 m	0,58 m	0,49 m
20 cm	0,55 m	0,43 m	0,37 m
25 cm	0,43 m	0,34 m	0,27 m
30 cm	0,37 m	0,27 m	0,24 m

Geschätzte Anzahl Säcke von Quickfill zum Verfüllen um Erdungsstäbe							
Durchmesser	Tiefe						
	1,5 m	1,8 m	2,4 m	3,0 m	4,6 m	6,1 m	
10 cm	1,1	1,3	1,8	2,2	3,3	4,4	
15 cm	2,5	3,0	3,9	4,9	7,4	9,8	
20 cm	4,4	5,2	7,0	8,7	13,0	17,4	
25 cm	6,8	8,2	10,9	13,6	20,3	27,1	
30 cm	9,8	11,7	15,6	19,5	29,3	39,0	

PRÜFGEHÄUSE, HDPE (HOCHDICHTES POLYETHYLEN)

EIGENSCHAFTEN

- Sockeltragfähigkeit
- Geeignet für Anwendungen mit leichterer Belastung in Torf
- Widerstandsfähig gegenüber Chemikalien, UV-Strahlen und Korrosion
- 3/8" x 2 1/2" (64 mm) Edelstahl-Verriegelungsbolzen enthalten
- Kasten- und Abdeckungsgrößen in 3 1/4" (83 mm) -Schritten
- Zwei 3 1/2" x 1 1/2" (89 x 38 mm) Durchbrüche pro Kasten
- T416BH enthält vier zusätzliche Löcher in der Abdeckung, damit Wasser in den Prüfschacht eintreten kann, typischerweise zur Nutzung mit chemischen Erdungsstäben

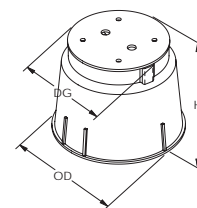

Werkstoff: Polyethylen hoher Dichte (PE-HD)

Farbe: Grün

Tragfähigkeit: 0,15 kg/cm²

Teilenummer	Durchmesser, Festigkeitsklasse	Außendurchmesser	Höhe	Stückgewicht
T416B	260 mm	333 mm	254 mm	2 kg

PRÜFGEHÄUSE MIT KABELSCHUTZROHR, HDPE (HOCHDICHTES POLYETHYLEN)

EIGENSCHAFTEN

- Geeignet für Anwendungen mit leichterer Belastung in Torf
- Widerstandsfähig gegenüber Chemikalien, UV-Strahlen und Korrosion

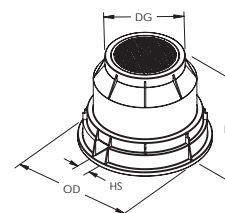

Werkstoff: Polyethylen hoher Dichte (PE-HD)

Farbe: Schwarz

Tragfähigkeit: 0,15 kg/cm²

Teilenummer	Durchmesser, Festigkeitsklasse	Außendurchmesser	Höhe	Lochgröße	Stückgewicht
T416C	362 mm	619 mm	464 mm	70 mm	7,3 kg

INSPEKTIONSBOX, POLYOLEFIN

EIGENSCHAFTEN

- Leichtes Design für einfache Handhabung und Installation
- Widersteht der Verbiegung während der Installation
- Beständig gegen Abplatzen und Knacken
- Tier-15-Lastauslegung von 15.000 lbs (6.804 kg) mit einer Testlast von 22.500 lbs (10.206 kg)



Werkstoff: Polyolefin

Teilenummer	Höhe	Länge	Breite	Stückgewicht
IH1250D	305 mm	305 mm	305 mm	5,58 kg
IH1250F	584 mm	305 mm	305 mm	17,28 kg
IH1324A	457 mm	610 mm	330 mm	11,75 kg
IH2600E	457 mm	305 mm	305 mm	7,67 kg

PRÜFGEHÄUSE, HOCHSCHLAGFESTES POLYPROPYLEN

EIGENSCHAFTEN

- Bietet dank verriegelbarem Deckel ein hohes Schutzniveau für kritische Erdungsanschlüsse
- Einfach verschließbarer Deckel mit Sicherheitsschlüssel
- Einfache Wartung der Erdungsterminals aufgrund von großer Arbeitsöffnung
- Leichtes Design vereinfacht Handhabung, Lagerung und Transport
- Geeignet für Planier- und Teeranwendungen
- UV-Stabilisierung gegen Zersetzung durch Sonnenlicht
- Nicht spröde zur Vermeidung von Kälteschäden
- Standfuß ausgelegt zur Aufnahme von Erdungssammelschiene für Prüfgehäuse (545135)

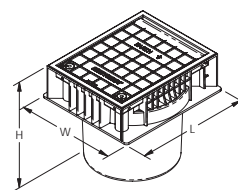

Werkstoff: Hochschlagfestes Polypropylen

Teilenummer	Artikel nummer	Höhe	Länge	Breite	Stückge wicht
PIT03	710180	216 mm	241 mm	207 mm	1,3 kg

PRÜFGEHÄUSE, BETON

EIGENSCHAFTEN

- Betondesign für höhere Tragfähigkeit
- Erhältlich mit zentralem Hebeheken
- Flächenbündiger Deckel mit gerader Oberfläche minimiert Rutschgefahr
- Geeignet für die meisten Erdungs- und Blitzschutzinstallationen
- Standfuß ausgelegt zur Aufnahme von Erdungs-Sammelschiene 545140 für Prüfgehäuse
- Quadratform

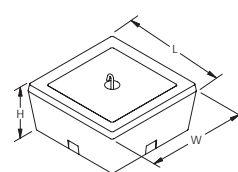

Werkstoff: Beton
Farbe: Grau

Teilenummer	Artikel nummer	Höhe	Länge	Breite	Stückge wicht
IP900C	103450	152 mm	330 mm	330 mm	25,9 kg

PRÜFGEHÄUSE, DICHTUNGSKIT

EIGENSCHAFTEN

- Verhindert den Eintritt von Grundwasser in und um das Prüfgehäuse
- Wasserdichtheit wird erreicht, indem ein oberer Abschnitt des Erdungsstabs mit Kupfer-Bindung in ein Kunststoffrohr mit Abdichtungen an beiden Seiten des Betons eingeschlossen wird
- Der Flansch aus zwei Platten dient zur Reduzierung des Drucks, der aufgrund des Kapillareffekts des Wassers außerhalb von Dichtung und Prüfgehäuse auftreten kann
- Die Flansche dienen dazu, ein „Herausdrücken“ der Inspektionsgrube aus dem Beton durch den Wasserdruck zu vermeiden
- Als Kit ausgeliefert, einschließlich eines 3,9 Fuß (1,2 m) langen PVC-Rohrs, an Standortbedingungen anzupassen

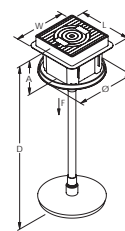

Werkstoff: Thermoplastik

Teilenummer	Artikelnummer	Länge	Breite	Tiefe	A	Durchmesser	Wasserdruck	Arbeitslast	Stückgewicht
WGRS200	158922	248 mm	248 mm	1,4 m	210 mm	350 mm	550 kPa Max.	6.000 kgf	4,3 kg

For use with 5/8" ground rods only.

ERDUNGS-SAMMELSCHIENE FÜR PRÜFGEHÄUSE

EIGENSCHAFTEN

- Erdungs-Sammelschiene zur Verwendung mit Erdungsstab-Prüfgehäuse

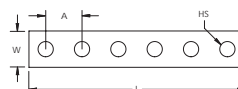

Werkstoff: Kupfer

Teilenummer	Länge	Breite	Dicke	A	Lochgröße	Anzahl der Löcher	Inspektion Gehäuse	Stückgewicht
545530	150 mm	25 mm	5 mm	25 mm	10,5 mm	6	103470, 103480	0,167 kg
545135	200 mm	25 mm	5 mm	25 mm	10,5 mm	8	PIT03	0,222 kg
545140	300 mm	25 mm	5 mm	25 mm	10,5 mm	12	IP-900-C	0,333 kg

ERDUNGSNETZ

EIGENSCHAFTEN

- Vorgefertigtes Erdungsgitter, für den Versand aufgerollt
- Verbindungen mit Silberlötung (Lötmaterial aus 35 % Silberlegierung) widerstehen Trennungskräften während der Installation und dem Verkehr von Schwerlastfahrzeugen
- Leiterabstand in vielen rechtwinkligen Konfigurationen von bis zu 24" x 48" (610 mm x 1219 mm) in 2" (51 mm) Schritten
- Normalerweise geliefert in Abschnitten mit Standard-Überhang für Verbindungen von halbem Leiterabstand + 2" (51 mm)

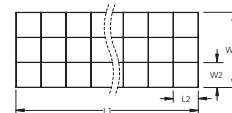
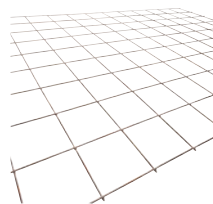

Vorgefertigte Erdungsnetze von nVent ERICO sind eine praktische, effiziente und wirtschaftliche Möglichkeit, Erdungssysteme in Einrichtungen mit Hochspannungsinstrumenten oder für sonstige Anwendungen, die große Erdungsbereiche erfordern, zu verbessern. Potenzialausgleichsgitter reduzieren Stufenpotenziale in Kraftwerken und Umspannwerken und minimieren effektiv Grundplattenfluktuationen an Kommunikationsantennenstandorten. Drahtgitter eignen sich zudem hervorragend als Erdungsnetz sowie Reflektor- und Elektronikabschirmung in großen Einrichtungen. Vorgefertigtes Erdungsnetz ist einfach zu installieren – ohne Grab- oder Furchenarbeiten. Entrollen Sie es einfach über dem Boden und schweißen Sie es mit dem nVent ERICO Cadweld Verfahren an benachbarte Gitterabschnitte und anschließend an das Haupterdungsgitter in Umspannwerken oder an Erdungstangen. Je nach Anwendung kann das Gitter mit einer Erd- oder Kieselsteinschicht abgedeckt werden. Der nVent ERICO Cadweld Prozess bietet eine schnelle und ökonomische Methode, Gitter vor Ort miteinander zu verbinden. Das resultierende Gitter ist dauerhaft und korrosionsbeständig und verfügt über eine Stromableitungsfähigkeit, die dem des Leiters entspricht.

Werkstoff: Kupfer, Kupfergebundener Stahl

Teilenummer	Länge 2	Breite 1	Breite 2	Schutzleitergröße	Überhang	Stückgewicht
MESH	51 – 610 mm	6,1 m Max.	51 – 1.219 mm	#6 Massivleiter Kupfer, #6 Kupferummantelter Stahl (30 % oder 40 % Leitfähigkeit), #8 Massivleiter Kupfer, #8 Kupferummantelter Stahl (30 % oder 40 % Leitfähigkeit), #10 Massivleiter Kupfer	Standard: Halbphasenabstand + 2" (51 mm), Keine, Halbphasenabstand	227 kg Max.

Nettogewicht (kg) pro 93 Quadratmeter (1.000 Quadratfuß)						
Leiterabstand (W2 x L2)	Kupferkaschierter Stahlleiter (AWG)			Massiver Kupferdraht (AWG)		
	N° 6	N° 8	N° 10	N° 6	N° 8	N° 10
51 mm x 51 mm	403 kg	253 kg	159 kg	442 kg	276 kg	174 kg
102 mm x 102 mm	201 kg	127 kg	79 kg	221 kg	138 kg	87 kg
152 mm x 152 mm	134 kg	84 kg	53 kg	147 kg	92 kg	58 kg
203 mm x 203 mm	101 kg	63 kg	40 kg	110 kg	69 kg	44 kg
305 mm x 305 mm	67 kg	42 kg	27 kg	74 kg	46 kg	29 kg
610 mm x 610 mm	34 kg	21 kg	13 kg	41 kg	23 kg	15 kg

34 kg pro Rolle hinzufügen für ungefähres Versandgewicht.

Länge 1 (L1) ist unbegrenzt, maximal 500 lbs (227 kg). Länge 2 (L2) und Breite 2 (B2) verfügbar in Schritten von 2" (51 mm).

SIGNAL-REFERENZGITTER

EIGENSCHAFTEN

- Bietet eine Potenzialausgleichsfläche mit geringer Impedanz zum Schutz von empfindlichen elektronischen Geräten vor transienten Einkopplungen
- Vorgefertigtes, geschweißtes Gitter aus 26 Sensor-Kupfer-Streifen reduziert Spannungsdifferenzen zwischen angeschlossenen Elektrogeräten
- Geschweißte Verbindungen zeigen im Laufe der Zeit keine Schwächung, Korrosion oder Loslösung
- Lässt sich einfach vor Ort schweißen, für Computerräume jeder Größe
- Erfüllt IEEE®-Norm 1100-1992

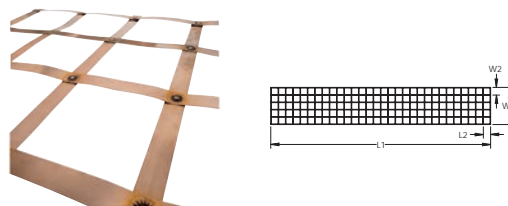

Werkstoff: Kupfer



Teilenummer	Artikel nummer	Länge 1	Breite 1	Rasterabstand	Dicke	Streifenbreite
167900	167900	36.570 mm	2,4 m	610 mm x 610 mm	0,4 mm	50,4 mm
SRGBD100	167901	30.500 mm	3,0 m	610 mm x 610 mm	0,4 mm	50,4 mm
SRGBE100	167902	30.480 mm	3,7 m	610 mm x 610 mm	0,4 mm	50,4 mm
SRGBG100	167904	30.480 mm	4,9 m	610 mm x 610 mm	0,4 mm	50,4 mm

Individuelle Größen auf Anfrage erhältlich. Weitere Informationen erhalten Sie von Ihrem nVent ERICO-Mitarbeiter.

ERDUNGSPLETTENELEKTRODE

EIGENSCHAFTEN

- Bietet eine große Oberfläche zur Verteilung des Stroms in die Erde
- Verfügbar in einer Vielzahl verschiedener Größen und Anschlusskonfigurationen

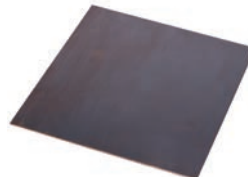

GPE-C-E-A-H-024-1L-024-(T)		
GPE	Erdungsplattenelektrode	
C	Werkstoff	A: Stahl (HRS M1020) B: Edelstahl 304 (EN 1.4301) C: Kupfer (C11000) D: Feuerverzinkt Verzinkter Stahl
E	bewegliche Kabelverbindung	C: Durchgehend (2 x „L J“ ERICO CADWELD Verbindung) E: Ende („L J“ ERICO CADWELD Verbindung) N: Kein Anschlussstück
A	Plattendicke-Code (Lagertoleranz)	A: 1/32" (Min. für Blitze – Cu) B: 1/16" (Min. für Strom – Cu) C: 3/32" D: 1/8" E: 1/4" (Min. für Strom – Stl.) F: 3/8" G: 1/2" H: 1/64" (26 GA) J: 3/16"
H	Plattenbreite-Code	A: 1" · B: 2" · C: 3" · D: 4" · E: 5" · F: 6" · G: 9" · H: 12" · J: 18" K: 24" · L: 30" · M: 36" · N: 42" · P: 48" · Q: 17" · R: 10"
24	Plattenlänge-Code (Zoll) (3 Stellen erforderlich)	
1L*	Anschluss-Kabeltyp (ERICO-Kabelcode)	
024*	Länge der beweglichen Kabelverbindung (Zoll)	
(T)*	Verzinkt	

* Empty if none

bewegliche Kabelverbindung

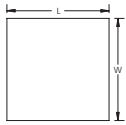

Keine

Werkstoff: Kupfer
Oberfläche: Blank

Teilenummer	Breite	Länge	bewegliche Kabelverbindung	Dicke
710190	600 mm	600 mm	Keine	1,5 mm
710200	600 mm	600 mm	Keine	3,0 mm
710210	900 mm	900 mm	Keine	1,5 mm
504590	900 mm	900 mm	Keine	3,0 mm
504550	1.000 mm	2.000 mm	Keine	2,0 mm

B162 ERDUNGSPUNKT, ZWEI BOLZEN

EIGENSCHAFTEN

- Design mit hoher Lebensdauer
- Geringer Erdwiderstand und geringe Impedanz
- Überlegene elektrische Leitfähigkeit und Korrosionsbeständigkeit
- Elektrisch und mechanisch robust und zuverlässig
- Einfache Installation als vorgefertigte Erdungsbrücke nach nVent ERICO Cadweld Schweißung an ein Leitungsstück

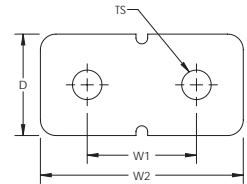
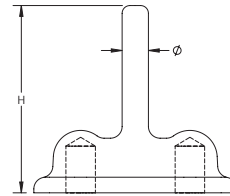

Werkstoff: Messing

Teilenummer	Breite 1	Breite 2	Tiefe	Höhe	Durchmesser	Gewindegröße
B1622Q	44,5 mm	82,6 mm	41,28 mm	76,2 mm	13,5 mm	1/2 UNC

Baugruppen erfordern Leiter und nVent ERICO Cadweld Verbindungen, die getrennt bestellt werden müssen.

B161/B164 ERDUNGSPUNKT, VIER BOLZEN

EIGENSCHAFTEN

- Design mit hoher Lebensdauer
- Geringer Erdwiderstand und geringe Impedanz
- Überlegene elektrische Leitfähigkeit und Korrosionsbeständigkeit
- Elektrisch und mechanisch robust und zuverlässig
- Einfache Installation als vorgefertigte Erdungsbrücke nach nVent ERICO Cadweld Schweißung an ein Leitungsstück

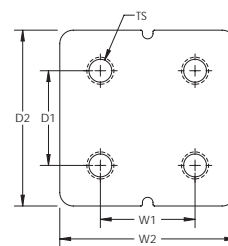
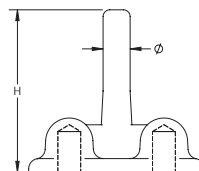

Werkstoff: Kupfer

Teilenummer	Artikel nummer	Breite 1	Breite 2	Tiefe 1	Tiefe 2	Höhe	Durchmesser	Gewindegröße
B16110B	166030	30,0 mm	65 mm	30,0 mm	65 mm	42 mm	14,0 mm	M10
B16412A	166060	44,5 mm	85 mm	44,5 mm	85 mm	70 mm	10,7 mm	M12

Baugruppen erfordern Leiter und nVent ERICO Cadweld Verbindungen, die getrennt bestellt werden müssen.

ERDUNGSPUNKT

EIGENSCHAFTEN

- Gusserdungsplatte für Geräte, Maschinen oder Strukturerdungspunkte
- Lässt sich bündig in Betonböden oder Wände installieren
- Kabelverbindung unter Bolzenspannung

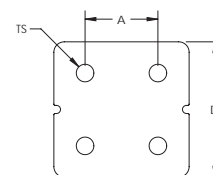
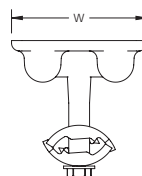

Werkstoff: Messing

Teilenummer	Querschnitt Elektrischer Leiter, UL	Gewindegröße	Tiefe	Breite	A	Stückgewicht
LPC682	Klasse 1 – Klasse 2 (4/0 Max)	1/2 UNC	82,55 mm	82,55 mm	44,45 mm	0,696 kg

FLUGZEUGERDUNG AUFNAHME MIT STANGENBEFESTIGUNGSPUNKT

EIGENSCHAFTEN

- Gussteile zur Verwendung in statischen Erdungssystemen von Auftankbereichen
- Geeignet als Kombination von Verzerrung und statischem Erdungspunkt
- Einfache Verbindung mit Erdungssystemleiter und/oder Erdungsstäben
- Ausgelegt für einfache Installation an bündigen Oberflächen
- Kompatibel mit nVent ERICO Cadweld Verbindungen

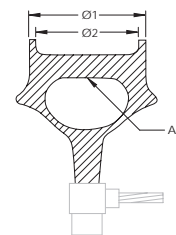
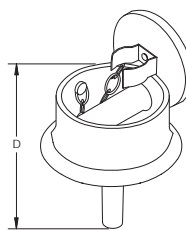

Werkstoff: Phosphorbronze

Teilenummer	Artikel nummer	Durchmesser 1	Durchmesser 2	Tiefe	Befestigungspunkt	Rohrgröße	Verbindungsart
B166	165220	98 mm	92 mm	158,8 mm	Stange 19 mm Durchmesser	1/2"	RA, RB
B167	165230	120 mm	112 mm	184,2 mm	Stange 38 mm Durchmesser	1/2"	RA, RB

FLUGZEUGERDUNG AUFNAHME MIT KUGELBOLZEN

EIGENSCHAFTEN

- Gussteile zur Verwendung in statischen Erdungssystemen von Auftankbereichen
- Einfache Verbindung mit Erdungssystemleiter und/oder Erdungsstäben
- Ausgelegt für einfache Installation an bündigen Oberflächen
- Kompatibel mit nVent ERICO Cadweld Verbindungen

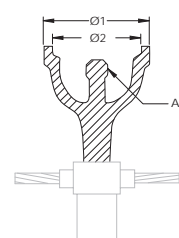
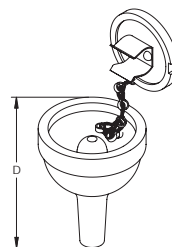

Werkstoff: Phosphorbronze

Teilenummer	Artikel nummer	Durchmesser 1	Durchmesser 2	Tiefe	Befestigungspunkt	Rohrgröße	Verbindungsart
B165	165180	69,9 mm	55,6 mm	114,3 mm	Permanenter 16 mm Kugelbolzen	1/2"	RA, RB
B165R	–	69,9 mm	55,6 mm	114,3 mm	Abnehmbarer 16 mm Kugelbolzen	1/2"	RA, RB

FLUGZEUGERDUNG AUFNAHME FÜR ERDUNGSSTABABSCHNITT

EIGENSCHAFTEN

- Gussteile zur Verwendung in statischen Erdungssystemen von Auftankbereichen
- Ausgelegt für einfache Installation an bündigen Oberflächen
- Standard-Stiftverbindung
- Kettengesicherte Abdeckplatte
- Direkte Kopplung an 3/4" (Nenngröße) Abschnitts- oder Erweiterungsstab
- LPC681 beinhaltet Federklemme zur Sicherung der Abdeckplatte

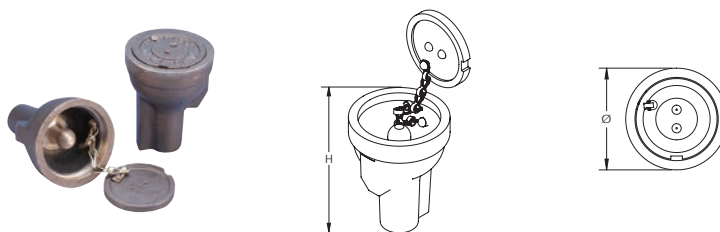

Werkstoff: Bronze

Teilenummer	Durchmesser	Höhe	Befestigungspunkt	Federklemme inbegriffen
LPC680	69,9 mm	88,9 mm	Permanenter 19 mm Kugelbolzen	Nein
LPC681	69,9 mm	88,9 mm	Permanenter 19 mm Kugelbolzen	Ja

FLUGZEUGERDUNG VERZURRUNG

EIGENSCHAFTEN

- Verwendet als Anbindungspunkt für statische Erdungen
- Entspricht UL 467



Werkstoff: Kupfergebundener Stahl, Bronze

Teilenummer	Durchmesser	Länge	Gewindegröße	A	B
663400	50,8 mm	3.048 mm	3/4 UNC	127 mm	25,4 mm

FLUGZEUGERDUNG VERZURRUNGSWERKZEUG

EIGENSCHAFTEN

- Kunststoffform zum Fertigen von Senken im Beton für geerdete Verzurrung von Flugzeugen

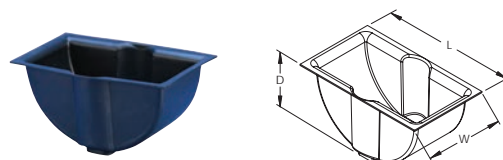

Werkstoff: Hochschlagfestes Polystyrol

Teilenummer	Länge	Breite	Tiefe
DM5834	152 mm	76 mm	74 mm

FLUGZEUGERDUNG KLAMMER

EIGENSCHAFTEN

- Passt auf Erdungsstäbe bis zu 3/4" Nenngroße und nVent ERICO Flugzeug-Erdungsaufnahmen B165 und B166
- Gussaluminiumkonstruktion mit beschichteten Stahlbacken
- Luftfahrtindustrienorm zum Anschluss und zur Erdung von Flugzeugen und Tankfahrzeugen
- Ideal für den Anschluss von Fahrwerken, Masten, Erdungskugeln, Erdungsstäben und anderen gekrümmten, unlackierten Oberflächen
- Erfüllt Mil Spec M83413/7-1



Werkstoff: Aluminium, Stahl

Teilenummer	Article Number	Backenöffnung	Ausladung	Gurt inbegriffen
B2617A	165620	19 mm Max.	19,2 mm	Nein

STATISCHE ERDUNGSKLAMMER FÜR FÄSSER

EIGENSCHAFTEN

- Ausgelegt insbesondere zur Erdung oder Anbindung von kleinen Containern, Fässern, Taschen, Maschinen oder Mitarbeitern in Bereichen, die entflammbare Flüssigkeiten oder Staub enthalten
- Zangenartige Klemme ist aus Gussaluminium mit zwei Edelstahl-Punkten und einer kräftigen Federkompression von 55 Pfund (25 kg) gefertigt
- Design ist so ausgelegt, dass die Klemme mehrere Schichten Farbe oder Korrosion durchdringt, sodass ein ordnungsgemäßer Kontakt zum reinen Metall hergestellt wird



Werkstoff: Aluminium, Edelstahl 416 (EN 1.4005)



Teilenummer	Article Number	Backenöffnung	Ausladung	Gurt inbegriffen
B2610A	165410	25,4 mm Max.	25,4 mm	Nein

STATISCHE ERDUNGSKABELROLLE, FREIES KABEL

EIGENSCHAFTEN

- Enthält einen Stopp am Ende des einziehbaren Kabels
- Includes removable clamp at the end of the retractable cable
- Typischerweise verwendet mit statischen Erdungsklemmen B2610A für Fässer (getrennt verkauft)



Werkstoff: Stahl
Oberfläche: elektrolytische Verzinkung

Teilenummer	Produkt	Durchmesser	Länge
B2618B	Erdungskabel für Tankfahrzeuge und Schienenwagen	2,4 mm	15,2 m

Container mit brennbaren Flüssigkeiten sind bis zum Abschluss der Verbindung und Erdung geschlossen zu halten, weil während des Anschlusses der Erdungsgeräte ein Funken auftreten könnte, der Dämpfe und Gase entzünden kann.

Erdungsschienen/ Potentialausgleich

ELEKTRISCHE ERDUNGSSCHIENE

EIGENSCHAFTEN

- Bietet eine praktische, Einpunkt-Erdung und Potentialausgleichsmöglichkeit
- Anschlussschienen mit lösbaren Verbindungslaschen ermöglichen einfaches Testen des Erdungssystems
- Hoch leitfähiges, hartgezogenes, elektrolytisch hergestelltes, sauerstoffhaltiges (zähgepoltes) Kupfer nach EN 13601
- Im Lieferumfang sind halogenfreie Polyamid-Isolatoren, Edelstahl (EN 1.4401) Normteile und Befestigungswinkel enthalten
- Kundenspezifische Schienen können gemäß der Kundenspezifikationen entwickelt und produziert werden

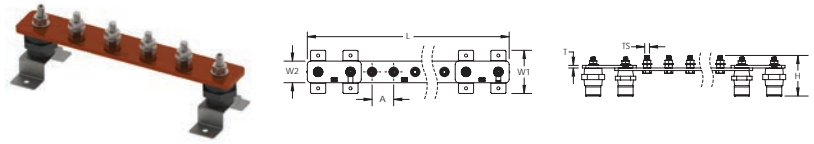

Werkstoff: Kupfer

Teilenummer	Anzahl an Verbindungen	Anzahl Verbindungs-laschen	Gewinde-größe	Höhe	Länge	Breite 1	Breite 2	Dicke	A
Oberfläche: Blank									
EEB04C506D0A	4	0	M10	94 mm	300 mm	100 mm	50 mm	6 mm	50 mm
EEB04C506D1A	4	1	M10	94 mm	375 mm	100 mm	50 mm	6 mm	50 mm
EEB04C506D2A	4	2	M10	94 mm	450 mm	100 mm	50 mm	6 mm	50 mm
EEB06C506D0A	6	0	M10	94 mm	400 mm	100 mm	50 mm	6 mm	50 mm
EEB06C506D1A	6	1	M10	94 mm	475 mm	100 mm	50 mm	6 mm	50 mm
EEB06C506D2A	6	2	M10	94 mm	550 mm	100 mm	50 mm	6 mm	50 mm
EEB08C506D0A	8	0	M10	94 mm	500 mm	100 mm	50 mm	6 mm	50 mm
EEB08C506D1A	8	1	M10	94 mm	575 mm	100 mm	50 mm	6 mm	50 mm
EEB08C506D2A	8	2	M10	94 mm	650 mm	100 mm	50 mm	6 mm	50 mm
EEB10C506D0A	10	0	M10	94 mm	600 mm	100 mm	50 mm	6 mm	50 mm
EEB10C506D1A	10	1	M10	94 mm	675 mm	100 mm	50 mm	6 mm	50 mm
EEB10C506D2A	10	2	M10	94 mm	750 mm	100 mm	50 mm	6 mm	50 mm
EEB12C506D0A	12	0	M10	94 mm	700 mm	100 mm	50 mm	6 mm	50 mm
EEB12C506D1A	12	1	M10	94 mm	775 mm	100 mm	50 mm	6 mm	50 mm
EEB12C506D2A	12	2	M10	94 mm	850 mm	100 mm	50 mm	6 mm	50 mm
EEB14C506D0A	14	0	M10	94 mm	850 mm	100 mm	50 mm	6 mm	50 mm
EEB14C506D1A	14	1	M10	94 mm	925 mm	100 mm	50 mm	6 mm	50 mm
EEB14C506D2A	14	2	M10	94 mm	1.000 mm	100 mm	50 mm	6 mm	50 mm
EEB16C506D0A	16	0	M10	94 mm	950 mm	100 mm	50 mm	6 mm	50 mm
EEB16C506D1A	16	1	M10	94 mm	1.025 mm	100 mm	50 mm	6 mm	50 mm
EEB16C506D2A	16	2	M10	94 mm	1.100 mm	100 mm	50 mm	6 mm	50 mm
EEB18C506D0A	18	0	M10	94 mm	1.050 mm	100 mm	50 mm	6 mm	50 mm
EEB18C506D1A	18	1	M10	94 mm	1.125 mm	100 mm	50 mm	6 mm	50 mm
EEB18C506D2A	18	2	M10	94 mm	1.200 mm	100 mm	50 mm	6 mm	50 mm
EEB20C506D0A	20	0	M10	94 mm	1.150 mm	100 mm	50 mm	6 mm	50 mm
EEB20C506D1A	20	1	M10	94 mm	1.225 mm	100 mm	50 mm	6 mm	50 mm
EEB20C506D2A	20	2	M10	94 mm	1.300 mm	100 mm	50 mm	6 mm	50 mm
EEB22C506D0A	22	0	M10	94 mm	1.250 mm	100 mm	50 mm	6 mm	50 mm
EEB22C506D1A	22	1	M10	94 mm	1.325 mm	100 mm	50 mm	6 mm	50 mm
EEB22C506D2A	22	2	M10	94 mm	1.400 mm	100 mm	50 mm	6 mm	50 mm
EEB24C506D0A	24	0	M10	94 mm	1.350 mm	100 mm	50 mm	6 mm	50 mm
EEB24C506D1A	24	1	M10	94 mm	1.425 mm	100 mm	50 mm	6 mm	50 mm

Teilenummer	Anzahl an Verbindungen	Anzahl Verbindungsblaschen	Gewindegröße	Höhe	Länge	Breite 1	Breite 2	Dicke	A
EEB24C506D2A	24	2	M10	94 mm	1.500 mm	100 mm	50 mm	6 mm	50 mm
EEB26C506D0A	26	0	M10	94 mm	1.500 mm	100 mm	50 mm	6 mm	50 mm
EEB26C506D1A	26	1	M10	94 mm	1.575 mm	100 mm	50 mm	6 mm	50 mm
EEB26C506D2A	26	2	M10	94 mm	1.650 mm	100 mm	50 mm	6 mm	50 mm
EEB28C506D0A	28	0	M10	94 mm	1.600 mm	100 mm	50 mm	6 mm	50 mm
EEB28C506D1A	28	1	M10	94 mm	1.675 mm	100 mm	50 mm	6 mm	50 mm
EEB28C506D2A	28	2	M10	94 mm	1.750 mm	100 mm	50 mm	6 mm	50 mm
EEB30C506D0A	30	0	M10	94 mm	1.700 mm	100 mm	50 mm	6 mm	50 mm
EEB30C506D1A	30	1	M10	94 mm	1.775 mm	100 mm	50 mm	6 mm	50 mm
EEB30C506D2A	30	2	M10	94 mm	1.850 mm	100 mm	50 mm	6 mm	50 mm
Oberfläche: Verzinkt									
EEB04T506D0A	4	0	M10	94 mm	300 mm	100 mm	50 mm	6 mm	50 mm
EEB04T506D1A	4	1	M10	94 mm	375 mm	100 mm	50 mm	6 mm	50 mm
EEB04T506D2A	4	2	M10	94 mm	450 mm	100 mm	50 mm	6 mm	50 mm
EEB06T506D0A	6	0	M10	94 mm	400 mm	100 mm	50 mm	6 mm	50 mm
EEB06T506D1A	6	1	M10	94 mm	475 mm	100 mm	50 mm	6 mm	50 mm
EEB06T506D2A	6	2	M10	94 mm	550 mm	100 mm	50 mm	6 mm	50 mm
EEB08T506D0A	8	0	M10	94 mm	500 mm	100 mm	50 mm	6 mm	50 mm
EEB08T506D1A	8	1	M10	94 mm	575 mm	100 mm	50 mm	6 mm	50 mm
EEB08T506D2A	8	2	M10	94 mm	650 mm	100 mm	50 mm	6 mm	50 mm
EEB10T506D0A	10	0	M10	94 mm	600 mm	100 mm	50 mm	6 mm	50 mm
EEB10T506D1A	10	1	M10	94 mm	675 mm	100 mm	50 mm	6 mm	50 mm
EEB10T506D2A	10	2	M10	94 mm	750 mm	100 mm	50 mm	6 mm	50 mm
EEB12T506D0A	12	0	M10	94 mm	700 mm	100 mm	50 mm	6 mm	50 mm
EEB12T506D1A	12	1	M10	94 mm	775 mm	100 mm	50 mm	6 mm	50 mm
EEB12T506D2A	12	2	M10	94 mm	850 mm	100 mm	50 mm	6 mm	50 mm
EEB14T506D0A	14	0	M10	94 mm	850 mm	100 mm	50 mm	6 mm	50 mm
EEB14T506D1A	14	1	M10	94 mm	925 mm	100 mm	50 mm	6 mm	50 mm
EEB14T506D2A	14	2	M10	94 mm	1.000 mm	100 mm	50 mm	6 mm	50 mm
EEB16T506D0A	16	0	M10	94 mm	950 mm	100 mm	50 mm	6 mm	50 mm
EEB16T506D1A	16	1	M10	94 mm	1.025 mm	100 mm	50 mm	6 mm	50 mm
EEB16T506D2A	16	2	M10	94 mm	1.100 mm	100 mm	50 mm	6 mm	50 mm
EEB18T506D0A	18	0	M10	94 mm	1.050 mm	100 mm	50 mm	6 mm	50 mm
EEB18T506D1A	18	1	M10	94 mm	1.125 mm	100 mm	50 mm	6 mm	50 mm
EEB18T506D2A	18	2	M10	94 mm	1.200 mm	100 mm	50 mm	6 mm	50 mm
EEB20T506D0A	20	0	M10	94 mm	1.150 mm	100 mm	50 mm	6 mm	50 mm
EEB20T506D1A	20	1	M10	94 mm	1.225 mm	100 mm	50 mm	6 mm	50 mm
EEB20T506D2A	20	2	M10	94 mm	1.300 mm	100 mm	50 mm	6 mm	50 mm
EEB22T506D0A	22	0	M10	94 mm	1.250 mm	100 mm	50 mm	6 mm	50 mm
EEB22T506D1A	22	1	M10	94 mm	1.325 mm	100 mm	50 mm	6 mm	50 mm
EEB22T506D2A	22	2	M10	94 mm	1.400 mm	100 mm	50 mm	6 mm	50 mm
EEB24T506D0A	24	0	M10	94 mm	1.350 mm	100 mm	50 mm	6 mm	50 mm
EEB24T506D1A	24	1	M10	94 mm	1.425 mm	100 mm	50 mm	6 mm	50 mm
EEB24T506D2A	24	2	M10	94 mm	1.500 mm	100 mm	50 mm	6 mm	50 mm
EEB26T506D0A	26	0	M10	94 mm	1.500 mm	100 mm	50 mm	6 mm	50 mm
EEB26T506D1A	26	1	M10	94 mm	1.575 mm	100 mm	50 mm	6 mm	50 mm
EEB26T506D2A	26	2	M10	94 mm	1.650 mm	100 mm	50 mm	6 mm	50 mm
EEB28T506D0A	28	0	M10	94 mm	1.600 mm	100 mm	50 mm	6 mm	50 mm
EEB28T506D1A	28	1	M10	94 mm	1.675 mm	100 mm	50 mm	6 mm	50 mm
EEB28T506D2A	28	2	M10	94 mm	1.750 mm	100 mm	50 mm	6 mm	50 mm
EEB30T506D0A	30	0	M10	94 mm	1.700 mm	100 mm	50 mm	6 mm	50 mm
EEB30T506D1A	30	1	M10	94 mm	1.775 mm	100 mm	50 mm	6 mm	50 mm
EEB30T506D2A	30	2	M10	94 mm	1.850 mm	100 mm	50 mm	6 mm	50 mm

Oberfläche verzinkt 8 Mikron nach ASTM B545 Class C für korrosive Umgebungen.

VERBINDUNGSLASCHE KOMPLETT

EIGENSCHAFTEN

- Ermöglicht das isolierte Testen des Erdwiderstands durch schnelles und einfaches Lösen des Erdungssystems
- Hoch leitfähiges, hartgezogenes, elektrolytisch hergestelltes, sauerstoffhaltiges (zähgepoltes) Kupfer nach EN 13601
- Im Lieferumfang sind halogenfreie Polyamid-Isolatoren, Edelstahl (EN 1.4401) Normteile und Befestigungswinkel enthalten

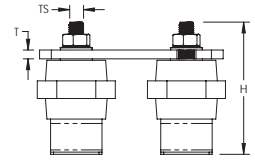
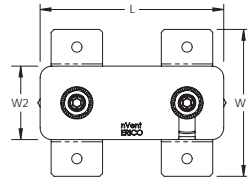

Werkstoff: Kupfer

Teilenummer	Oberfläche	Gewindegröße	Höhe	Länge	Breite 1	Breite 2	Dicke	Stückgewicht
DLINKC	Blank	M10	90 mm	125 mm	100 mm	50 mm	6 mm	0,77 kg
DLINKT	Verzinkt	M10	90 mm	125 mm	100 mm	50 mm	6 mm	0,77 kg

Oberfläche verzinkt 8 Mikron nach ASTM B545 Class C für korrosive Umgebungen.

VERBINDUNGSLASCHE

EIGENSCHAFTEN

- Einzelne Verbindungslasche zur Verbindung von zwei oder mehreren nVent ERICO elektrischen Erdungsschienen / Potentialausgleichsschienen
- Hoch leitfähiges, hartgezogenes, elektrolytisch hergestelltes, sauerstoffhaltiges (zähgepoltes) Kupfer nach EN 13601

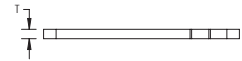
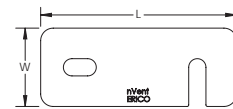

Werkstoff: Kupfer

Teilenummer	Oberfläche	Länge	Breite	Dicke	Stückgewicht
EEBDLC	Blank	125 mm	50 mm	6 mm	0,3 kg
EEBDLT	Verzinkt	125 mm	50 mm	6 mm	0,3 kg

Oberfläche verzinkt 8 Mikron nach ASTM B545 Class C für korrosive Umgebungen.

POTENTIALAUSGLEICHSSCHIENE

EIGENSCHAFTEN

- Bietet eine praktische, Einpunkt-Erdung und Potentialausgleichsmöglichkeit
- Leiter werden mithilfe einer nVent ERICO Cadweld exothermischen Verbindung an der Schiene angeschweißt oder mechanisch per Laschen befestigt
- Kundenspezifische Schienen können gemäß der Kundenspezifikationen entwickelt und produziert werden

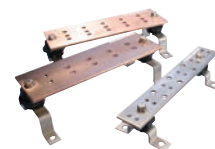

Ordnungsgemäßer Potentialausgleich ist wesentlich um eine Potentialausgleichsfläche zwischen den Service-Böden und der Ausrüstung bei Fehlern oder Übergangszuständen zu schaffen. Diese Potentialausgleichsfläche bietet ein Spannungsdifferential nahe Null und dient zum Schutz von Menschen und Ausrüstung bei diesen Ereignissen. Die Erdungsverteilerschiene ist das beliebteste Potentialausgleichsprodukt, das aktuell im Einsatz ist.

EGB-A-14-4-12-CC-T-1T-K		
EGB	ERICO-Erdungsverteilerschiene Bezeichnung	
A	Konfiguration	A: Verteilerschiene, Isolatoren und Winkel B: Verteilerschiene und Winkel C: Nur Verteilerschiene D: Verteilerschiene und Isolatoren
14	Dicke (")	18: 1/8" · 14: 1/4" · 38: 3/8" · 12: 1/2" · 58: 5/8" · 34: 3/4"
4	Breite (")	
12	Länge (")	Auf-/Abgerundet zum nächsten Zoll, 144" max.
CC	Lochbild	Diagramme sind repräsentativ für das Lochmuster. Die Anzahl an Löchern hängt von der Länge der Erdungsverteilerschiene ab.
T*	Verzinnen	
1T*	ERICO Kabelcode	1K: #4 Sol Tin · 1T: #2 Sol Tin 2C: 1/0 · 2G: 2/0 · 2L: 3/0 · 2Q: 4/0 2V: 250 kcmil · 3D: 350 kcmil · 3Q: 500 kcmil · 4L: 750 kcmil
K*	Länge der beweglichen Kabelverbindung (')	A:1 · B:2 · C:3 · D:4 · E:5 · F:6 · G:7 · H:8 · J:9 · K:10 · L:12 · M:14 · N:16 P:18 · Q:20 · R:22 · S:24 · T:26 · U:28 · V:30 · W:32 · X:34 · Y:36 · Z:38

Werkstoff: Kupfer



Teilenummer	Lochbild	Montagelochgröße	Länge	Breite	Dicke	Verzinnen	bewegliche Kabelverbindung enthalten
Stromschienen-Konfiguration: Nur Verteilerschiene							
EGBC14212NN	NN	11,1 mm	305 mm	51 mm	6,4 mm	Nein	Nein
EGBC14412LLT	LL	11,1 mm	305 mm	102 mm	6,4 mm	Ja	Nein
Stromschienen-Konfiguration: Verteilerschiene und Isolatoren							
EGBD14224BB	BB	11,1 mm	610 mm	51 mm	6,4 mm	Nein	Nein
Stromschienen-Konfiguration: Verteilerschiene und Winkel							
EGBB14212JJ	JJ	11,1 mm	305 mm	51 mm	6,4 mm	Nein	Nein
Stromschienen-Konfiguration: Verteilerschiene, Isolatoren und Winkel							
EGBA14206EET	EE	11,1 mm	152 mm	51 mm	6,4 mm	Ja	Nein
EGBA14212HH	HH	11,1 mm	305 mm	51 mm	6,4 mm	Nein	Nein
EGBA14212TES	TES	11,1 mm	305 mm	51 mm	6,4 mm	Nein	Nein
EGBA14212BBT	BB	11,1 mm	305 mm	51 mm	6,4 mm	Ja	Nein
EGBA14212EET	EE	11,1 mm	305 mm	51 mm	6,4 mm	Ja	Nein
EGBA14412CC	CC	11,1 mm	305 mm	102 mm	6,4 mm	Nein	Nein
EGBA14612AA	AA	11,1 mm	305 mm	152 mm	6,4 mm	Nein	Nein
EGBA14215JJ	JJ	11,1 mm	381 mm	51 mm	6,4 mm	Nein	Nein
EGBA14215TES	TES	11,1 mm	381 mm	51 mm	6,4 mm	Nein	Nein
EGBA14215EET	EE	11,1 mm	381 mm	51 mm	6,4 mm	Ja	Nein
EGBA14216HH	HH	11,1 mm	406 mm	51 mm	6,4 mm	Nein	Nein
EGBA14618AA	AA	11,1 mm	457 mm	152 mm	6,4 mm	Nein	Nein

Teilenummer	Lochbild	Montagelochgröße	Länge	Breite	Dicke	Verzinnen	bewegliche Kabelverbindung enthalten
EGBA14220DGT	DG	11,1 mm	508 mm	51 mm	6,4 mm	Ja	Nein
EGBA14420HIG	HIG	11,1 mm	508 mm	102 mm	6,4 mm	Nein	Nein
EGBA14420LL	LL	11,1 mm	508 mm	102 mm	6,4 mm	Nein	Nein
EGBA14224EET	EE	11,1 mm	610 mm	51 mm	6,4 mm	Ja	Nein
EGBA14224GGT	GG	11,1 mm	610 mm	51 mm	6,4 mm	Ja	Nein
EGBA14424MM	MM	11,1 mm	610 mm	102 mm	6,4 mm	Nein	Nein
EGBA14424DDT	DD	11,1 mm	610 mm	102 mm	6,4 mm	Ja	Nein
EGBA14436CC	CC	11,1 mm	914 mm	102 mm	6,4 mm	Nein	Nein
EGBA14240EET	EE	11,1 mm	1.016 mm	51 mm	6,4 mm	Ja	Nein

Diagramme sind repräsentativ für das Lochmuster. Die Anzahl an Löchern hängt von der Länge der Erdungsverteilerschiene ab. Zusätzliche Konfigurationen sind als Sonderbestellung verfügbar. Beachten Sie, dass Sonderbestellungen Vorlaufzeiten involvieren könnten.

TELEKOM-ERDUNGSPOTENTIALAUSGLEICHSSCHIENEN

EIGENSCHAFTEN

- Erfüllt TIA-607-C und entspricht den BICSI®-Empfehlungen
- Entspricht den NEMA®-Standards
- Erlaubt zwei Lochlaschen mit 5/16" oder 7/16" Schraubenlöchern (Ausrüstung nicht inbegriffen)
- Spleißbausätze für Telekom-Erdungsverteilerschienen sind verfügbar, um die Länge der Verteilerschiene zu verlängern

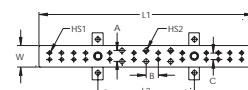
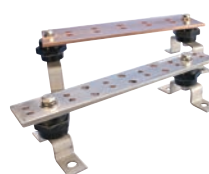

Werkstoff: Kupfer
 Breite: 50,8 mm
 Dicke: 6,35 mm



Teilenummer	Länge 1	Länge 2	Lochgröße 1	Lochgröße 1 Paaranzahl	Lochgröße 2	Lochgröße 2 Paaranzahl	A	B	C
Verzinnen: Ja									
TGBA12L06PT	305 mm	229 mm	8 mm	6	11 mm	3	25,4 mm	28,6 mm	15,9 mm
TGBA20L12PT	508 mm	229 mm	8 mm	12	11 mm	3	25,4 mm	28,6 mm	15,9 mm
TGBA24L14PT	610 mm	457 mm	8 mm	14	11 mm	5	25,4 mm	28,6 mm	15,9 mm
TGBA29L18PT	737 mm	457 mm	8 mm	18	11 mm	5	25,4 mm	28,6 mm	15,9 mm
Verzinnen: Nein									
TGBA12L06P	305 mm	229 mm	8 mm	6	11 mm	3	25,4 mm	28,6 mm	15,9 mm
TGBA24L14P	610 mm	457 mm	8 mm	14	11 mm	5	25,4 mm	28,6 mm	15,9 mm

TELEKOM-HAUPTERDUNGSPOTENTIALAUSGLEICHSSCHIENE

EIGENSCHAFTEN

- Erfüllt TIA-607-C und entspricht den BICSI®-Empfehlungen
- Entspricht den NEMA®-Standards
- Erlaubt zwei Lochlaschen mit 5/16" oder 7/16" Schraubenlöchern (Ausrüstung nicht inbegriffen)
- Spleißbausätze für Telekom-Erdungsverteilerschienen sind verfügbar, um die Länge der Verteilerschiene zu verlängern

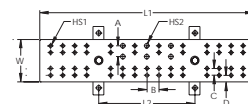

Werkstoff: Kupfer
Breite: 101,6 mm
Dicke: 6,35 mm



Teilenummer	Länge 1	Länge 2	Lochgröße 1	Lochgröße 1 Paaranzahl	Lochgröße 2	Lochgröße 2 Paaranzahl	A	B	C
Verzinnen: Ja									
TMGBA12L15PT	305 mm	229 mm	5/16"	15	7/16"	3	25,4 mm	28,6 mm	15,9 mm
TMGBA24L33PT	610 mm	457 mm	5/16"	33	7/16"	5	25,4 mm	28,6 mm	15,9 mm
TMGBA29L41PT	737 mm	457 mm	5/16"	41	7/16"	5	25,4 mm	28,6 mm	15,9 mm
Verzinnen: Nein									
TMGBA12L15P	305 mm	229 mm	5/16"	15	7/16"	3	25,4 mm	28,6 mm	15,9 mm
TMGBA20L27P	508 mm	229 mm	5/16"	27	7/16"	3	25,4 mm	28,6 mm	15,9 mm

PERIMETER-POTENTIALAUSGLEICHSSCHIENEN FÜR ECKEN

EIGENSCHAFTEN

- Zur Verwendung in Installationsperimeter-Erdungsverteilerschienensystemen für in und um 90 ° Ecken

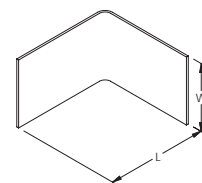
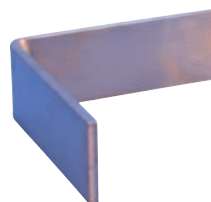

Werkstoff: Kupfer



Teilenummer	Länge	Breite	Dicke
EPGC1426X6	152,4 mm	50,8 mm	6,4 mm

PERIMETER-POTENTIALAUSGLEICHSSCHIENEN FÜR WÄNDE

EIGENSCHAFTEN

- Perimeter-Erdungsverteilerschienen werden zur Terminierung von Erdungsdrähten und -kabeln von Ausrüstung und anderen Geräten verwendet
- Für Verteilerschienen, die Isolatoren und Winkel umfassen, werden vier individuelle Winkel und Isolatoren mitgeliefert

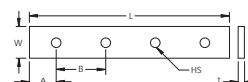

Werkstoff: Kupfer
Stromschienen-Konfiguration: Nur Verteilerschiene



Teilenummer	Länge	Breite	Dicke	A	B	Lochgröße
EPGC142144	3,66 m	50,8 mm	6,4 mm	381 mm	762 mm	11,11 mm

MONTAGEBAUSATZ FÜR POTENTIALAUSGLEICHSSCHIENE

EIGENSCHAFTEN

- Umfasst Ausrüstung, Befestiger, Isoliermaterial und Winkel

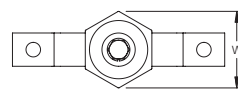
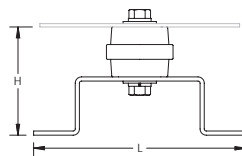

Teilenummer	Stromschienen-Breite	Höhe	Länge	Breite
Werkstoff: Edelstahl 304 (EN 1.4301), Polyamid – Oberfläche: Blank				
B548A41	25 – 51 mm	67 mm	108 mm	51 mm
Werkstoff: Stahl, Polyamid – Oberfläche: elektrolytische Verzinkung				
FEB35M10	100 mm	59 mm	100 mm	51 mm

MONTAGEBAUSATZ FÜR POTENTIALAUSGLEICHSSCHIENE MIT TRÄGERKLAMMER

EIGENSCHAFTEN

- Montagebausatz für Erdungsverteilerschienen an Stahlträgern
- Umfasst Edelstahl-Ausrüstung, Befestiger, Isoliermaterial und Winkel

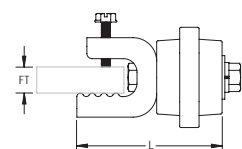

Werkstoff: Polyamid, Edelstahl 304 (EN 1.4301)

Teilenummer	Flanschstärke	Länge	Breite
B548A39	22,2 mm Max.	85,7 mm	50,4 mm

DIEBSTAHSICHERNDE ERDUNGSPOTENTIALAUSGLEICHSSCHIENEN, FLANSCHMONTAGE

EIGENSCHAFTEN

- Montage an einen typischen Stahlbalkenflansch an einem Telekomturn ohne Schneiden oder Bohren des Flansches
- Lässt Standard-Erdungslaschen für die Telekommunikation zu (Laschen nicht inbegriffen)
- Umfasst 14 Standard-Abstandshalter (TDSGAS)

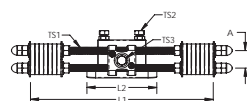

Werkstoff: Kupfer, Edelstahl 18-8 (EN 1.4305), Nylon
 Oberfläche: Verzinkt
 Abstandshalterbreite: 6,4 mm



Teilenummer	Länge 1	Länge 2	Tiefe	Höhe	A	Flanschstärke	Gewindegröße 1	Gewindegröße 2	Gewindegröße 3
TDSGABC14	266 mm	101,6 mm	54,1 mm	69 mm	25,4 mm	6,4 – 25,4 mm	3/8 UNC	5/16 UNC	5/16 UNC

DIEBSTAHLSICHERNDE ERDUNGSVERTEILERSCHIENE, PFOSTENMONTAGE

EIGENSCHAFTEN

- Montage an ein Schedule 40 Rohr oder Pfosten ohne Schneiden oder Bohren des Rohres
- Lässt Standard-Erdungslaschen für die Telekommunikation zu (Laschen nicht inbegriffen)
- Umfasst 14 Standard-Abstandshalter (TDSGAS)

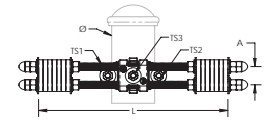

Werkstoff: Kupfer, Edelstahl 304 (EN 1.4301), Edelstahl 18-8 (EN 1.4305)
 Oberfläche: Verzinkt
 Abstandshalterbreite: 6,4 mm



Teilenummer	Länge	A	Zaupnfahlgröße, nominal	Außendurchmesser des Zaupnfahls, tatsächlich	Gewindegröße 1	Gewindegröße 2	Gewindegröße 3
TDSGAPC14	266 mm	25,4 mm	1 1/2" - 2"	48,0 - 63,5 mm	3/8 UNC	5/16 UNC	5/16 UNC

DIEBSTAHLSICHERNDE ERDUNGSPOTENTIALAUSGLEICHSSCHIENEN, WANDMONTAGE

EIGENSCHAFTEN

- Verwendet den Anschluss von Versorgungs- oder Telekomtürmen oder anderen Montagestrukturen an einen Erdungsring, um einen Potentialausgleich sowie einen niederohmigen Weg in den Boden zu schaffen
- Kann für alle Montageanwendungen sowie in allen Konfigurationen verwendet werden
- Lässt Standard-Erdungslaschen für die Telekommunikation zu (Laschen nicht inbegriffen)
- Umfasst 17 Standard-Abstandshalter (TDSGAS)

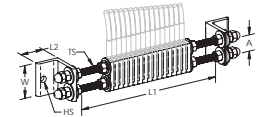

Werkstoff: Kupfer, Aluminium, Edelstahl 304 (EN 1.4301)
 Oberfläche: Verzinkt
 Abstandshalterbreite: 6,4 mm



Teilenummer	Länge 1	Länge 2	Breite	Höhe	A	Lochgröße	Gewindegröße
TDSGAWB17	235 mm	38,1 mm	50,8 mm	50,8 mm	25,4 mm	9,8 mm	3/8 UNC

ERDUNGSBLOCK

EIGENSCHAFTEN

- Zur Verbindung mehrerer Erdungskabel an einen einzigen Punkt, der dann mit dem Erdungssystem verbunden wird
- Zwei Löcher verfügbar (Zentrierloch M5) zur Installation des Erdungsblocks

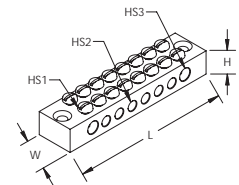

Werkstoff: Messing
 Oberfläche: Verzinkt

Teilenummer	Artikel nummer	Länge	Breite	Höhe	Lochgröße 1	Lochgröße 2	Lochgröße 3
EBL08	711470	88 mm	20 mm	13 mm	4 mm	5,2 mm	6,5 mm

TERMINIERUNGSPROFIL ZUM POTENTIALAUSGLEICH ZWISCHEN SYSTEMEN

EIGENSCHAFTEN

- Verbindet und terminiert Erdungsleiter von Telefon-, CATV-, Radio- und TV-Antennen
- Ideal für Wohnungs- und kleine kommerzielle Anwendungen
- Erfüllt die Anforderungen von 2008 NEC® Artikel 250.94
- Aufnahme von fünf Verbindern für die Leitergrößen #14 Fest – #6 Litzendraht (1,5 – 25 mm²)
- Aufnahme von einem Verbinder für die Leitergrößen #6 Festdraht – #2 Litzendraht (16 – 35 mm²)
- Integrierter Montagestandfuß ermöglicht eine einfache Installation
- Enthält Befestigungsteile
- Wird mit dem Erdungselektroden-Leiter verbunden – basiert nicht auf der Verbindung zum Messgerätstandfußgehäuse

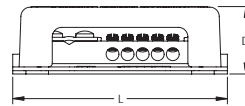

Das Terminierungsprofil zum Potentialausgleich (IBTB), Teil der nVent ERICO-Reihe an Produkten elektrischen Schutz von Einrichtungen, wurde entworfen, um die Anforderungen von 2008 NEC® Artikel 250.94 "Bonding for Other Systems" zu erfüllen. Das IBTB wird neben den Messgerätstandfuß oder an der Versorgungsausrüstung angebracht und ist eine praktische Möglichkeit zur Verbindung und Terminierung von Erdungs-Kabelschutzrohren von Telefon-, CATV- oder Radio- und TV-Antennen. Das IBTB umfasst eine korrosionsbeständige Befestigung aus Edelstahl und ist für die Verbindung und Überprüfung leicht zugänglich. Die Einlege-Verbindungsklammer (#6- #2 AWG oder 16-35 mm²) ermöglicht eine einfache Installation des Erdungselektroden- Kabelschutzrohrs in einer kontinuierlichen Länge, sofern möglich. Der Polymer-Standfuß und das Gehäuse sind schlagfest, UVstabilisiert und erfüllen die UL®-Anforderungen für die Witterungsbeständigkeit.



Teilenummer	Tiefe	Länge	Breite
IBTB	36 mm	102 mm	51 mm

Erdungswerkzeuge

ERDUNGSSTAB-SETZGERÄT

EIGENSCHAFTEN

- Verwendbar für alle Arten von runden Erdungsstäben: Kupfer-Bindung, verzinkt und Edelstahl
- Einsätze sind austauschbar mit Standard-Erdungsstab-Setzkörper
- Das Setzgerät verursacht keine Verformung des Gewindestangenendes, sodass sich der Erdungsleiter schnell und einfach anschließen lässt

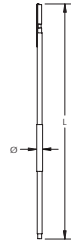

Teilenummer	Artikel nummer	Tiefenerder Durchmesser, nominal	Tiefenerder Durchmesser, tatsächlich	Länge	Stückge wicht
EGRD34	158520	3/4" Max.	17,2 mm Max.	1.500 mm	10,4 kg
EGRD58	158500	5/8" Max.	14,2 mm Max.	1.500 mm	10,4 kg

ERDUNGSSTAB-SETZGERÄT ERSATZEINSATZ

EIGENSCHAFTEN

- Zur Verwendung mit EGRD-Erdungsstab-Setzgeräten
- Einsätze sind austauschbar mit Standard-Erdungsstab-Setzkörper



Teilenummer	Artikel nummer	Tiefenerder Durchmesser, nominal	Tiefenerder Durchmesser, tatsächlich	Stückge wicht
EGRD58I	158510	5/8"	14,2 mm Max.	2,7 kg

ERDUNGSSTAB-EINTRIEBSKOPF FÜR ELEKTROWERKZEUGE

EIGENSCHAFTEN

- Zur Verwendung mit elektrischen Erdungsstab-Setzgeräten

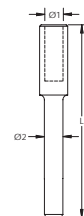

Werkstoff: Stahl
Tiefenerder Typ: Kupferummantelt, Verzinkt

Teilenummer	Tiefenerder Durchmesser, nominal	Durchmesser 1	Durchmesser 2	Länge
DH58	5/8"	14,7 mm	21,6 mm	178 mm
DH34	3/4"	19,8 mm	21,6 mm	178 mm

ERDUNGSSTAB-EINTRIEBSKOPF FÜR BOHRHAMMER

EIGENSCHAFTEN

- Erdungsstab-Eintriebskopf zur Verwendung mit Bohrhammer

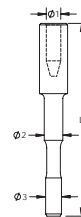

Werkstoff: Stahl
Tiefenerder Typ: Kupferummantelt, Verzinkt

Teilenummer	Tiefenerder Durchmesser, nominal	Durchmesser 1	Durchmesser 2	Durchmesser 3	Länge
B13716RH15	5/8"	14,7 mm	18,8 mm	16,3 mm	196 mm

ERDUNGSSTAB-AUFSCHLAGHÜLSE FÜR SPITZE ERDUNGSSTANGEN

EIGENSCHAFTEN

- Zur Verwendung mit Erdungsstäben ohne Gewinde
- Wird oben auf den Erdungsstab gezogen, um ein Aufquellen während des Eintreibens in den Boden zu vermeiden

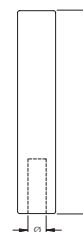
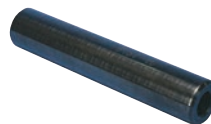

Werkstoff: Stahl
Tiefenerder Typ: Kupferummantelt, Verzinkt

Teilenummer	Artikel nummer	Tiefenerder Durchmesser, nominal	Durchmesser	Länge
DH12M	158120	1/2"	13,5 mm	100 mm
DH58M	158130	5/8"	16,0 mm	100 mm
DH34M	158140	3/4"	20,0 mm	100 mm
B13722	-	1"	23,9 mm	152 mm

2-, 3- UND 4-PUNKT-ERDUNGSWIDERSTANDSTESTKIT

EIGENSCHAFTEN

- Misst Erdungswiderstand (2- und 3-Punkt) Potenzialabfallmethode und Bodenwiderstand (4-Punkt)
- Sicherungsschutz von 0,1 A, >250 V, 0,25 x 1,25" mit 30 kA Unterbrechungskapazität
- Beide Modelle führen zwischen Neuladungen und Akkuaustausch mehr als 2.000 Messungen des 15-Sekunden-Tests durch
- Bietet eine Reaktionszeit von etwa vier bis acht Sekunden für eine stabilisierte Messung
- Schrittspannungstests und Tastpotenzialmessungen
- Auto-Bereichseinstellung: wählt automatisch den optimalen Bereich für Widerstand und Teststrom aus
- Ausgelegt für hohe Widerstandsfähigkeit gegenüber Geräusch und Interferenz
- Extrem einfache Bedienung: verbinden – drücken – halten – lesen
- Lässt sich auch für Durchgangstests von Anschlüssen verwenden
- Großes, einfach ablesbares Display mit Hintergrundbeleuchtung
- LED auf der Vorderseite informiert Anwender über hohe Eingangsstörungen, hohen Widerstand des Hilfsstabs und fehlerhafte Verbindungen
- Robustes staub- und regendichtes Gehäuse
- Farbkodierte Anschlüsse
- • Anzeige von niedrigem Akkustand



Teilenummer	EST4620	EST4630
Bodenwiderstandsmessung	Ja	
Messbereich	0 – 2 000 Ω	
Auflösung	10 mΩ – 1 Ω	
Leerlaufspannung	42 V Max.	
Teststrom	10,0 – 0,1 mA	
Betriebsfrequenz	128 Hz Rechteckwelle	
Genauigkeit	2 % von Ablesung +/- 1 ct 5 % von Ablesung +/- 3 ct	
Einfluss der Hilfselektrode	3 – 50 kΩ	
Stoßspannung	250 VAC 100 VDC	
Stromquelle	Batteriebetrieben mit acht enthaltenen C-Zellen-Batterien	Elektrisch betrieben mit aufladbarem NiMH-Akku
Stückgewicht	15,9 kg	

Kit enthält: Zwei 300' (91,4 m) lange, farbkodierte Leitungen auf Spulen (rot und blau), zwei 5' (1,5 m) lange, farbkodierte Leitungen (rot und blau), zwei 100' (30,5 m) lange, farbkodierte Leitungen (grün und schwarz), vier 14,5" (368 mm) lange Hilfserdungselektroden in T-Form, ein Satz von fünf Kabelschuhen, ein 100' (30,5 m) langes Maßband und eine Tragetasche.

EIGENSCHAFTEN

- Misst Erdungsimpedanz bei Frequenzen von bis zu 5 kHz zum Test des Schutzes vor Blitzeinschlag
- Erdungswiderstandstests mit 2-Klemmen-Methode (keine zusätzlichen Stäbe erforderlich) und optionalen Stromsensoren
- Enthält DataView® Software für Datenspeicher, Echtzeit-Display, Analyse, Berichterstellung und Systemkonfiguration
- 3-Punkt-Potenzialabfallmessung mit manueller oder automatischer Frequenzauswahl
- Verwendet unter schwierigen Bedingungen wie der Anwesenheit von hohen Streuströmen, die normalerweise die Genauigkeit beeinträchtigen
- Automatische Berichterstellung, einschließlich Potenzialabfallkurve
- 4-Punkt-Bodenwiderstandsmessung mit automatischer Rho-Berechnung und Auswahl der Testmethode Wenner oder Schlumberger durch den Anwender
- 3-Punkt-Erdkopplungsmessung
- Manueller und automatischer Frequenz-Scan von 41 bis 5.078 Hz für optimale Testgenauigkeit in Umgebungen mit hohen elektrischen Störungen
- Auswählbare Testspannung von 16 oder 32 V mit bis zu 250 mA Teststrom
- 2- und 4-Kabelverbindungswiderstands-/Durchgangsmessung (DC-Widerstand) mit automatischer Polaritätsumkehrung
- Speichert bis zu 512 vollständige Testergebnisse in internem Speicher
- Optisch isolierte USB-Kommunikation inbegriffen
- Anzeige mit automatischer Hintergrundbeleuchtung beim Aufrufen einer Funktion
- Robustes staub- und regendichtes Gehäuse – IP53-Schutzart in geschlossener Position
- AC-Stromversorgung mit NiMH-Akkus, die sich über Netzteil oder KFZ-Ladegerät aufladen lassen
- Automatische Abschaltung



Teilenummer

EST6472

Erdungswiderstandstester-Information	
3-Punkt-Messung	
Bereich (Auto-Bereich)	0,09 Ω bis 99,9 k Ω
Auflösung	0,01 Ω bis 100 Ω
Testspannung	Nennspannung 16 oder 32 Vrms vom Anwender einstellbar
Betriebsfrequenz	41 bis 5078 Hz automatisch oder vom Anwender einstellbar
Teststrom	Bis zu 250mA
Genauigkeit	$\pm 2\%$ bei der Ablesung + 1ct @ 128Hz
2 Klemmen Messung	
Bereich	0,1 à 500 Ω
Auflösung	0,01 à 1 Ω
Betriebsfrequenz	Auto: 1367 Hz; Manuell: 128 Hz-1367 Hz-1611 Hz-1758 Hz
Boden Widerstand 4-Punkt-Messung	
Testmethode	Wenner oder Schlumberger auswählbar mit automatischer Berechnung der Testergebnisse in Ω -meter
Bereich (Auto-Bereich)	0,01 bis 99,99 k Ω ; ρ max.: 999 k Ω m
Auflösung	0,01 bis 100 Ω
Testspannung	16 oder 32 V vom Anwender einstellbar
Betriebsfrequenz	Von 41 bis 128 Hz einstellbar
Externe Spannungsmessung	
Bereich (Auto-Bereich)	0,1 bis 65,0 VAC/DC – DC bis 440 Hz
Genauigkeit	$\pm 2\%$ von Ablesung + 1ct
Widerstandsmessung (Verbindungstest)	
Messungstyp	2-Pole (mit Leitungswiderstandskompensation) oder 4-Pole (Kelvin Sensing) vom Benutzer auswählbar
Bereich (Auto-Bereich)	2-Pole 0.02 Ω bis 99.99 k Ω ; 4-Pole 0.02 Ω bis 99.99 k Ω
Genauigkeit	$\pm 2\%$ von Ablesung + 2cts
Testspannung	16VDC (+, - oder Auto-Polarität)
Teststrom	Bis zu 250mA max
Datenspeicher	
Speicherkapazität	512 Testergebnisse (64 KB)
Strom	
Stromquelle	9,6-V-Akku (inklusive)
Ladequelle	110/220 50 / 60Hz externes Ladegerät mit 18Vdc, 1.9A Ausgang

Kit enthält: Zwei 300' (91,4 m) lange, farbkodierte Leitungen auf Spulen (rot und blau), zwei 5' (1,5 m) lange, farbkodierte Leitungen (rot und blau), zwei 100' (30,5 m) lange, farbkodierte Leitungen (grün und schwarz), vier 14,5" (368 mm) lange Hilfserdungselektroden in T-Form, ein Satz von fünf Kabelschuhen, ein 100' (30.5 m) langes Maßband und eine Tragetasche.
Erdungswiderstand-Testklemmsonde ist nicht enthalten und muss separat bestellt werden.

HANDHELD-KLAMPEN-ERDUNGSWIDERSTANDSTESTER

EIGENSCHAFTEN

- Misst Erdwiderstand, ohne dass elektrische Systeme abgetrennt oder Hilfserdungselektroden oder -schienen verwendet werden müssen
- Bereich des Erdungswiderstand wird automatisch eingestellt von 1 bis 199 Ω
- Strommessung wird automatisch in einem Bereich von 1 mA bis 40 A eingestellt
- Erdungsspannungsanzeige – warnt vor unsicheren Bedingungen
- Klemmdurchmesser von 1,4" (35 mm) mit großer Spannweite
- Speichert bis zu 300 Messungen
- Enthält einen Hartschalenkoffer, Kalibrierungsschleifen, vier 1,5 V-AA-Batterien und ein Benutzerhandbuch



Teilenummer	Artikelnummer	Messbereich des Bodenwiderstands	Auflösung des Bodenwiderstands	Präzision des Bodenwiderstands	Strommessbereich	Strommessauflösung	Strommessgenauigkeit	Strommessfrequenz	Betriebsfrequenz	Schleifenimpedanzmessung
EST401	702390	0,01 – 1.500,00 Ω	0,001 – 50,000 Ω	Ungefähr 1,5 % – 25 %	0,20 mA – 39,99 A	1 μ A – 10 mA	+/- 2 %	47 – 800 Hz	2.083 Hz	10 bis 100 μ H; 100 bis 500 μ H

ERDUNGSWIDERSTANDSTESTER KLEMMSONDE

EIGENSCHAFTEN

- AC Klemmsonde zur Verwendung mit EST6472
- Erweitert Nutzungsmöglichkeit von EST6472 zur Verwendung als Erdungswiderstandstester



Teilenummer	Stückgewicht
ESR182	1,36 kg

ERDUNGSWIDERSTANDSTESTER KABELROLLE

EIGENSCHAFTEN

- Enthält zwei Rollen Draht mit Silikonkautschukisolierung – eine Rolle ist rot und die andere Rolle ist blau – für einfache Identifizierung
- Das entfernte Ende der Testleitung bleibt mit der Rolle verbunden, um Verwicklungen zu vermeiden und Testimplementierungen zu beschleunigen
- Jede Rolle enthält 500' (152,4 m) Kabel, einen Schraubenzieher und eine Leitung, die die Rolle mit dem Testgerät verbindet



Teilenummer	Artikelnummer	Kabellänge (')	Kabellänge	Stückgewicht
ESTREELKIT500	702350	500'	152,4 m	7,7 kg

nVent ERICO Cadweld Schweißtiegel

SO BESTELLEN SIE NVENT ERICO CADWELD-PRODUKTE

Dieser Katalog listet die beliebtesten nVent ERICO Cadweld-Verbindungen auf, bei denen massive und verseilte Kupferleiter, isolierte oder Leiter ohne Isolierung, verwendet werden. Wählen Sie in der Übersicht die gewünschten Verbindung. Um Zeit und Geld zu sparen, vermeiden Sie nach Möglichkeit Artikel oder Sonderanfertigungen, die nicht im Katalog enthalten sind.

Wenn Sie die benötigte Verbindung nicht finden können, wenden Sie sich an nVent ERICO, Ihren Händler oder Vertreter oder Odert. Wir haben über 45.000 Verbindungen entwickelt, und jeden Tag kommen weitere Sonderanfertigungen hinzu.

1. Welche Verbindung benötigen Sie?

Wir empfehlen, die in diesem Katalog aufgeführten Tiegel, nach Möglichkeit zu verwenden. Wechseln Sie nach Auswahl der Verbindung zur entsprechenden Seite und wählen Sie den Tiegel, das Schweißmaterial und die Werkzeuge aus, die Sie benötigen.

2. In diesem Katalog sind nur die gebräuchlichsten Cadweld-Verbindungen aufgeführt.

Eine vollständige Liste der Cadweld Exolon-Verbindungen finden Sie unter nVent.com/ERICO oder bei Ihrer örtlichen nVent ERICO-Vertretung.

3. Welche Leiterdurchmesser werden benötigt?

In diesem Katalog werden Verbindungen zwischen massiven oder verseilten Leitern aus Kupferdraht untereinander, zu Kabelschuhen, Tiefenerdern, Bewehrungsstäben, Schienen und zu speziellem Erdungszubehör beschrieben. Informationen zu nicht aufgelisteten Größen erhalten Sie bei Ihrem Cadweld-Händler, -Vertreter oder bei nVent ERICO selbst.

Hinweis: Andere Veröffentlichungen beschreiben Verbindungen zu Leitern aus Kupfer, Hochspannungskupfer, Aluminium, Sammelschienen, Blitzschutzkabeln, Stahlkabeln usw.

4. Sie benötigen folgende Produkte, um eine Schweißverbindung herzustellen:

- 4.1 Einen Gießtiegel der zu Ihren Leitern passt
- 4.1 Einen Gießtiegel der zu Ihren Leitern passt
- 4.3 Griffklemmen am Rahmen
- 4.4 Zündgerät (im Lieferumfang mit Griffklemmen und Rahmen enthalten)
- 4.5 Wenn Sie Cadweld Exolon verwenden, benötigen Sie eine Relia-Start™-Batterie anstelle eines Zündgeräts
- 4.6 Erdungslaschen, Hülsen, das Verpackungsmaterial finden Sie auf der Seite über die Gießtiegel

WEITERE INFODERMATIONEN

Einige Werkzeuge können für verschiedene Verbindungen benutzt werden. Im Bedarfsfall werden diese Werkzeuge direkt auf den Seiten der jeweiligen Verbindungstypen aufgeführt, sowie in Abschnitt A. Einige Werkzeuge in Abschnitt A können Ihnen viel Zeit sparen. Lesen Sie auch A9E: Tipps für Anwender, um Ihre Arbeit zu erleichtern und sich über arbeitssparende Ideen zu infodermieren.

Für vollständige Preisinfodermationen besuchen Sie bitte nVent.com/ERICO oder wenden Sie sich an einen nVent ERICO-Vertreter

Cadweld-Literatur, Anleitungen, Videoanleitungen und mehr finden Sie unter nVent.com/ERICO.

Rufen Sie uns gerne bei allen Anfragen rund um diese Verbindungen an.

Telefon: +31135835100

Fax: +31135835199

Oder wenden Sie sich an Ihren Cadweld-Händler, -Vertreter oder Odert oder einen regionalen Cadweld-Verkaufsleiter

Zusammenfassung der erforderlichen Werkzeuge:

Die erforderlichen Werkzeuge sind bei jedem Gießtiegel aufgeführt. Zu Ihrer Infodermation sind die Griffklemmen und/oder der Rahmen unten zusammengefasst.

Gießtiegel	Erforderlich
A*	Inklusive Rahmen mit Griffklemmen
C, Q & R	L160 erforderlich
D, F & Z	L159 erforderlich
E*	Beinhaltet Rahmen, benötigt aber auch L160
J*	Beinhaltet Rahmen, benötigt aber auch L159
K*, M* & V*	Inklusive Rahmen mit Griffklemmen

* Wenn Sie nur den Gießtiegel bestellen möchten – ohne Griffklemme oder Rahmen –, fügen Sie der Artikelnummer das Kürzel „M“ hinzu.

Hochfeste elektrische Verbindungen für verseilte Kupferleiter

Die besonders hochfesten Verbindungen wurden für die Verwendung an Altkabeln entwickelt. Hochfeste Verbindungen verwenden eine größere Aussparung in der Foderm und mehr Schweißmaterial als die entsprechenden Standardverbindungen.

Die größere Menge Schweißmaterial liefert zusätzliche Wärmeeinheiten (aber keine höhere Temperatur), um die starke Oxidbeschichtung auf dem Leiter zu schmelzen und schwierige Feldbedingungen zu überwinden.

Hochfeste Verbindungen bieten folgende Vorteile:

- Macht das Durchtrennen der Führungslitze bei bestimmten Verbindungsarten ist überflüssig
- Reduziert die Anforderungen an die Kabelreinigung bei alten oder aufgearbeiteten Kabeln
- Erhöht die Zuverlässigkeit unter ungünstigen Umgebungsbedingungen.

NVENT ERICO CADWELD-VERBINDUNGEN FÜR DIE ERDUNG VON BEWEHRUNGSSTÄBEN

Cadweld bietet effiziente und dauerhafte Verbindungen für die Erdung und Befestigung von Blitzschutzleitern an die Betonstahl-Bewehrung. Bei der Herstellung von Cadweld-Verbindungen an Bewehrungsstahl werden normalerweise folgende Materialien benötigt: Gießtiegel, Griffe und Schweißmaterial. Außerdem wird Abdichtmaterial benötigt. Diese Materialien wirken als Abdichtung zwischen Tiegel und Bewehrung, um Undichtigkeiten zu vermeiden. Für jede Verschweißung muss eine Abdichtmaterialeinheit bestellt werden.

NVENT ERICO CADWELD-ANSCHLÜSSE AN TRAGENDEN BEWEHRUNGSSTÄBEN UND ANKERBOLZEN

Das Anschweißen von Erdungsleitern an die Bewehrung (Rebars) nach dem Cadweld-Verfahren sollte nicht schädlich sein, wenn die Spannungen im Bewehrungsstab unterhalb der Streckgrenze liegen. Da die Bemessungsspannungen normalerweise nur etwa 50% bis 60% der nominalen Streckgrenze des Bewehrungsstabs betragen, ergibt sich durch das Schweißen mit dem Cadweld-Prozess unter den Auslegungsbeanspruchungen kein Nachteil.

In der ACI-Bauverordnung (ACI318-14 Commentary, 25.5.2.1) sind Stoßanforderungen an Bewehrungsstöße, an Stellen mit minimaler Beanspruchung empfohlen und außerdem die Anordnung von Bewehrungsstößen außerhalb von Bereichen mit hoher Zugbeanspruchung befürwortet. Der gleiche Hinweis soll für die Auswahl der Stellen von Cadweld-Potentialausgleichsverbindungen an die Bewehrung gelten. Stellen Sie den Schweißbereich nach Möglichkeit außerhalb von Bereichen mit maximaler Zugspannung her, z. B. in der Nähe des freien Stabendes in einem Überlappungsstoß an der Stabverlängerung von einem gebogenen Stab. Die gleichen Überlegungen gelten für Cadweld-Verbindungen zu Ankerbolzen.

HINWEIS:

Für Blitzschutzanwendungen, bei denen der Hauptblitzschutzleiter an die Bewehrung angeschlossen ist, empfiehlt nVent ERICO einen Kupferleiter mit 2/0 AWG (70mm²) für Gebäude mit einer Höhe von mehr als 23 Metern und einen Kupferleiter mit 2 AWG (35mm²) für Gebäude mit einer Höhe von weniger als 23 Metern. Für einen Potentialausgleichsleiter kann ein Kupferleiter #6 AWG (16mm²) verwendet werden. Diese Größen erfüllen die Anforderungen der amerikanischen Vorderschrift NFPA78. Ankerbolzen werden auf die gleiche Weise angeschlossen.

Alle Schweißverbindungen an Bewehrungsstäben, die Schweißmaterial größer als #150 erfordern, werden erst nach Überprüfung durch nVent ERICO verkauft.

SPEZIFIKATIONEN ERDUNGSANSCHLUSS

Diese Spezifikation bezieht sich auf das Cadweld exothermische Schweißverfahren zur Herstellung elektrischer Verbindungen. Das gemäß dieser Spezifikation gelieferte Cadweld-System muss je nach Bedarf Schweißmaterial, Gießstiegel, Werkzeuge und Zubehör enthalten.

Sofern nicht anders angegeben, ist das Cadweld exothermische Schweißverfahren für alle elektrischen Erdungsverbindungen von Kupfer- zu Kupfer- und Kupfer- zu Stahlleitern verwendbar. Cadweld-Verbindungen sind so beschaffen, dass sie während der gesamten Lebensdauer des Erdungssystems, den Elementen bei einer direkten Verlegung in der Erde oder im Beton ausgesetzt bleiben können, ohne dass sie sich verschlechtern.

Das gemäß dieser Spezifikation gelieferte Cadweld exothermische Schweißverfahren muss die geltenden Anforderungen des IEEE-Standards 80 (IEEE-Leitfaden für die Sicherheit bei der Erdung von Wechselstrom-Verteilstation) und des IEEE-Standards 837 (IEEE-Standard für die Qualifizierung dauerhafter Verbindungen bei der Erdung von Verteilstation) erfüllen. Unabhängige Testdaten zeigen, dass die Konformität mit IEEE-Norm 837 einfach erfüllt wird.

Das Cadweld Gießstiegel-Kodierungssystem

Die Teilenummer des Cadweld Gießstiegels liefert alle Details über den Gießstiegel selbst Art der Verbindung, Gießstiegel-Preisschlüssel und Leitergröße(n).

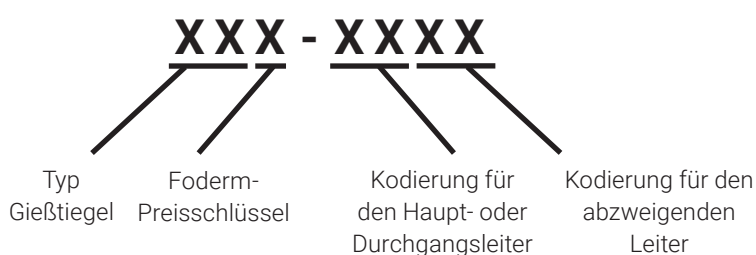

Examples:

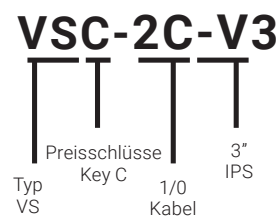
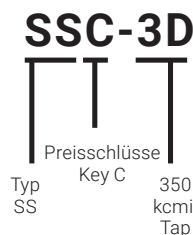
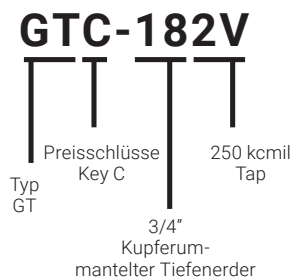
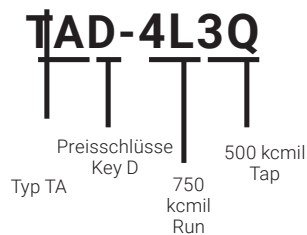

Zum Herstellen der meisten Cadweld-Verbindungen wird eine Graphit-Gießtiegel verwendet. Cadweld-Fodermen halten bei normalem Gebrauch im Durchschnitt 50 oder mehr Schweißverbindungen stand.

PREISSCHLÜSSEL UND GRIFFKLEMMEN UND/ODER RAHMEN

Für die meisten Gießtiegel sind Griffklemmen erforderlich. Bei einigen Gießtiegeln werden spezielle Rahmen mit Griffen verwendet. Das Zündgerät ist bei den Griffklemmen enthalten. Die folgenden Griffklemmen werden am häufigsten verwendet.

L160 für alle Gießtiegel mit einem Gießtiegel-Preisschlüssel „C“, „E“, „R“ und „Q“ (3 Zoll breite Fodermen)

L159 für alle Gießtiegel mit einem Gießtiegel-Preisschlüssel „D“, „F“, „J“ und „Z“ (4 Zoll breite Fodermen)

Griffklemmen mit dem Präfix „XL“ sind für das Cadweld Exolon-System vorgesehen und werden ohne Zündgerät geliefert. Mini EZ-Wechselklemmen für den Einsatz an Mini-Gießtiegel.

In der folgenden Abbildung sind die Gießtiegel und Griffklemmen / und / oder Rahmen und Griffe für die verschiedenen Gießtiegel-Preisschlüssel dargestellt:



Gießtiegel-Preisschlüssel „A“
Enthält einen Rahmen zum Niederdrücken



Gießtiegel mit Preisschlüssel „C“, „D“, „F“, „R“, „Q“ und „Z“,
L160 oder L159 Griffklemme erforderlich



Gießtiegel mit Preisschlüssel „E“ und „J“
Griffklemme L160 oder L159
erforderlich



Für Preisschlüssel „M“ und „V“
Inklusive Rahmen mit Griffen



Gießtiegel mit Preisschlüssel „H“
Inklusive Rahmen zum Niederdrücken
und Griffen



Preisschlüssel „G“, „K“ und „L“
Gießtiegel inklusive Rahmen mit Griffen

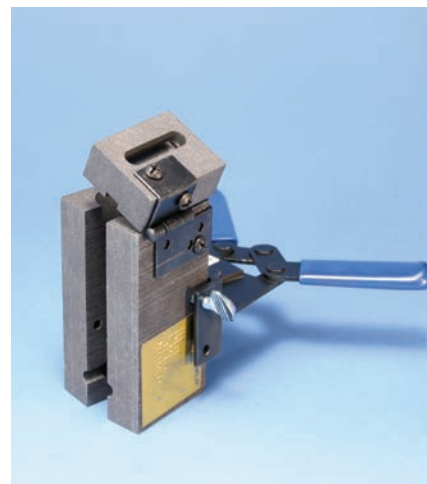

Preisschlüssel „T“, „P“ und „N“
Inklusive Mini-EZ-Wechselklemme
Wenn Sie nur den Gießtiegel bestellen
möchten, fügen Sie ein „M“ hinter
der Teilenummer hinzu (zum Beispiel
SST1TM)

GIESTIEGEL OPTIONEN



GIESTIEGEL MIT GETEILTER SCHMELZKAMMER

Gießtiegel mit hoderizontaler Öffnung und massivem Tiegelabschnitt können als geteilter Tiegeltyp spezifiziert werden. Der Voderteil der geteilten Tiegelfodern ist die leichtere Reinigung.

Wenn Sie einen Gießtiegel mit geteiltem Tiegel bestellen möchten, fügen Sie der Teilenummer ein „L“ hinzu (z. B. TAC2G2GL).



VERSCHLEISSPLATTEN

Verschleißplatten verringern den mechanischen Abrieb der Fodern an den Kabeleintrittspunkten und tragen dazu bei, das Austreten von Metallschmelze zu verhindern (insbesondere bei größeren 7-adrigen Leitern). Diese Eigenschaften verlängern die Lebensdauer des Gießtiegel.

Wenn Sie einen Gießtiegel mit Verschleißplatten bestellen möchten, fügen Sie der Teilenummer ein „W“ hinzu (z. B. PTC2G2GW).

NVENT ERICO CADWELD EXOLON

NVENT ERICO CADWELD EXOLON EMISSIONSMINDERNDE SCHWEISSTIEGE

Die 1988 entwickelten nVent ERICO Cadweld Exolon-Verbindungen stellen eine bedeutende Weiterentwicklung der geschweißten elektrischen Verbindungen für sensible Innenanwendungen wie bei Rechenzentren, Krankenhäusern und andere Reinraumumgebungen dar. Die nahezu Eliminierung von Rauchbildung und ein einzigartiges elektronisches Startsystem machen dieses System zu einer idealen Lösung für sensible Anwendungen. Jedes nVent ERICO Cadweld Exolon Paket enthält Keramikfilter, die eine extrem emissionsarme Verbindung herstellen.



So bestellen Sie CADWELD EXOLON:

1. Um Cadweld Exolon-Produkte zu bestellen, geben Sie einfach den Gießtiegel und das Schweißmaterial aus dem Katalog an und fügen Sie ein "XL" vorder dem Bestellcode hinzu.

Beispiel: TAC2Q2Q wird XLTAC2Q2Q und 150 wird XL150.

2. Wenn das im Katalog angegebene Schweißmaterial mehr als den Inhalt einer erforderlichen Kunststoffhülse enthält, z. B. 2 x #200, müssen Sie #XL400 angeben, um die richtige Filtergröße zu erhalten.

Beispiel: XLTAD-4L3Q: XL400

3. Die folgenden Gießtiegel erfordern eine Änderung des Preisschlüssels:
 - „C“-Preisschlüsselfodermen mit 2-#150 Schweißmaterial werden in den XLD-Preisschlüssel umgeändert.
 - „E“-Preisschlüsselfodermen mit 2-#150 Schweißmaterial werden in den XLJ-Preisschlüssel umgeändert.
 - Für „H“-Preisschlüsselfodermen mit 2-#150 Schweißmaterial wenden Sie sich an ERICO.
 - „M“-Preisschlüsselfodermen mit 2-#150 Schweißmaterial werden in den XLV-Preisschlüssel umgeändert.
 - „R“-Preisschlüsselfodermen mit 2-#150 Schweißmaterial werden in den XLF-Preisschlüssel umgeändert.
 - Gießtiegel mit dem Preisschlüssel „T“ ändern sich ALLE in den Preisschlüssel XLP.

Beispiel: TAC3Q3Q unter Verwendung von 2-#150 Schweißmaterial wird zu XLTAD3Q3Q unter Verwendung von Nr. XL300 Schweißmaterial geändert

4. Keramikfilter und Zündgeräte sind beim Schweißmaterial enthalten. XL-Filter und -Zündgeräte sind nicht separat erhältlich.
5. Das Zündgerät kann nur einmal verwendet werden und muss dann entsodert werden. Die Haltbarkeit der Keramikfilter wird in der Anleitung angegeben, die mit jedem Gießtiegel mitgeliefert wird.
6. Für XL-Schweißmaterial ist ein Relia-Start-Elektrozündgerät mit der Teilenummer XLB971A1 (Batterie, Ladegerät, Tragetasche und Verbindungskabel) erforderlich. Das XL-Schweißmaterial enthält kein Zündmaterial. Die Batterien halten für etwa 200 Zündungen, beveder ein Aufladen mit 120 V~ erforderlich ist. Das Ladegerät, alle elektrischen Anschlusskabel und Anweisungen sind im Batteriekoffer enthalten.
7. Für größere Gießtiegel ist eine Trennplatte mit Abdeckung erforderlich. Die geschätzte Lebensdauer der Trennplatte beträgt 500 Verschweißungen.
 - Für Fodermen mit den Schweißmaterial XL200 und XL250 ist eine Trennplatte XLB972A1 erforderlich.
 - Für Fodermen mit den Schweißmetallen XL300 bis XL750 ist eine Prallplatte XLB973A1 erforderlich.
8. Fügen Sie für EZ-Griffklemmen das XL-Präfix hinzu (also vorder die Bestellnummer). (Feuersteinzünder nicht enthalten.)
9. Das Schweißblech mit der Teilenummer XLB974B2 wird unter dem Gießtiegel verwendet, um Kabel und Geräte vorder heißen Materialien zu schützen.

KABEL ZU KABEL

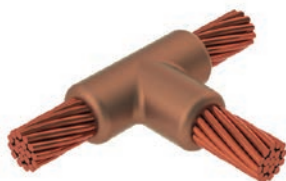

- Bildet eine dauerhafte, niederohmige Verbindung
- Bietet eine molekulare Verbindung
- nVent ERICO Cadweld Exotherme Anschlüsse sind mit der gleichen Strombelastbarkeit wie der Leiter ausgelegt
- Tragbares Installationsgerät ohne externe Stromquelle erforderlich
- Installateure können für die nVent ERICO Cadweld exothermische Verbindung leicht geschult werden
- Verbindungen können visuell kontrolliert werden

nVent ERICO Cadweld Graphitfodermer werden für Tausende von Anschlussarten und Leiterkombinationen entwickelt und konstruiert.

XX-X-XX-XX-L-M-W

XX	Schweißtiegel Familie	
X	Preisschlüssel	
XX	Kabelschutzleiter Noderm 1	
XX	Kabelschutzleiter Noderm 2	
L*	Geteilter Schmelztiegel	Schmelztiegelabschnitt ist auf Schweißtiegeln mit hoderizontaler Öffnung zur leichteren Reinigung geteilt
M*	Nur Schweißtiegel	
W*	Verschleißplatten	Reduzierung des mechanischen Abriebs der Schweißtiegel an den Kabeleinführungsstellen

* Entfällt, falls nicht genutzt

SCHWEISSTIEGEL FAMILIE

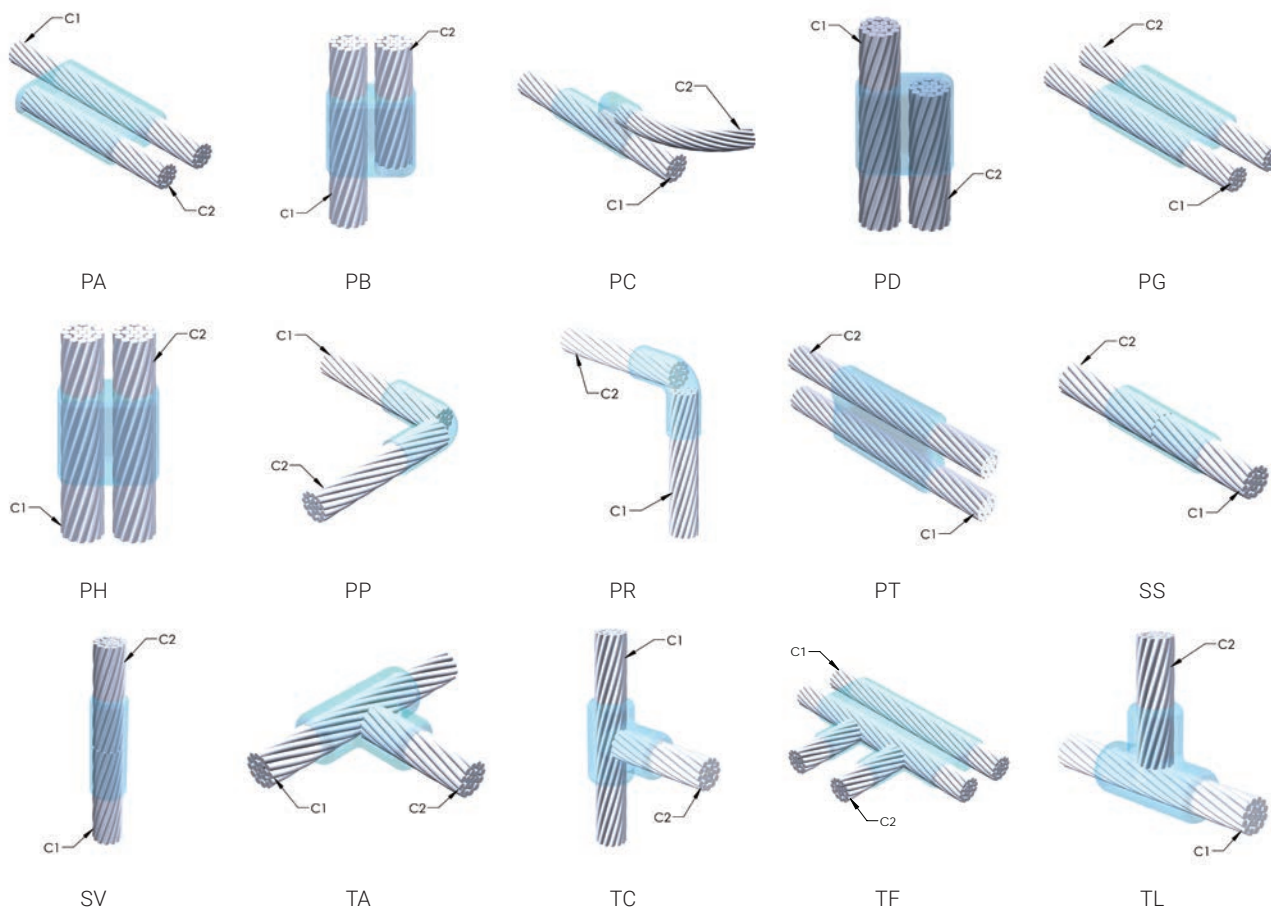

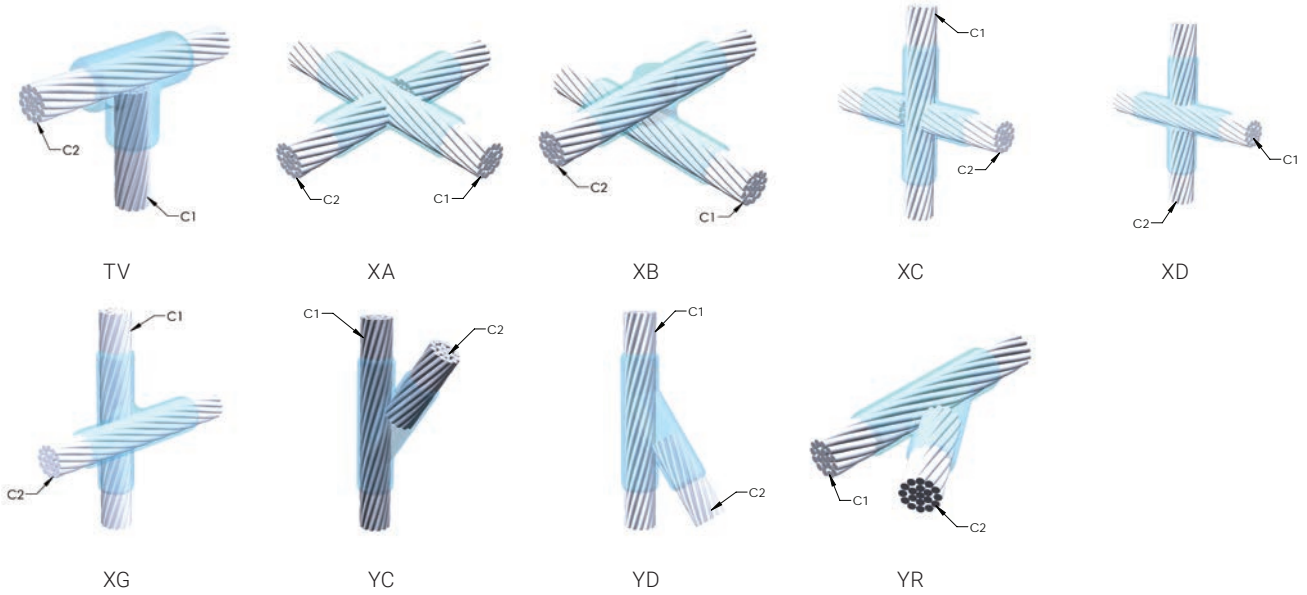

SS SCHWEISSTIEGEL

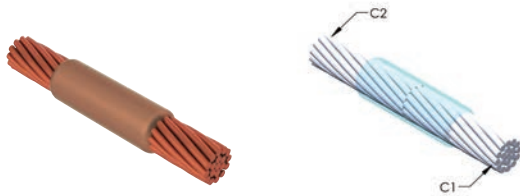

Teilenummer	Elektrischer Leiter 1	Elektrischer Leiter 2	Benutzerfreundlichkeit	Preisschlüssel	Schweißmaterial	Handle Clamp
SSCY6	120 mm ² Konzentrisch	120 mm ² Konzentrisch	Bevorzugt	C	115 oder 115PLUSF20, Separat erhältlich	L160, Separat erhältlich
SSCY4	70 mm ² Konzentrisch	70 mm ² Konzentrisch	Bevorzugt	C	65 oder 65PLUSF20, Separat erhältlich	L160, Separat erhältlich
SSCY2	35 mm ² Konzentrisch	35 mm ² Konzentrisch	Bevorzugt	C	32 oder 32PLUSF20, Separat erhältlich	L160, Separat erhältlich
SSCY5	95 mm ² Konzentrisch	95 mm ² Konzentrisch	Bevorzugt	C	90 oder 90PLUSF20, Separat erhältlich	L160, Separat erhältlich
SSCY8	185 mm ² Konzentrisch	185 mm ² Konzentrisch	Bevorzugt	C	150 oder 150PLUSF20, Separat erhältlich	L160, Separat erhältlich

PC SCHWEISSTIEGEL



Teilenummer	Elektrischer Leiter 1	Elektrischer Leiter 2	Benutzerfreundlichkeit	Preisschlüssel	Schweißmaterial	Handle Clamp
PCC2Q1H	4/0 Konzentrisch	#6 Konzentrisch	Bevorzugt	C	90 oder 90PLUSF20, Separat erhältlich	L160, Separat erhältlich

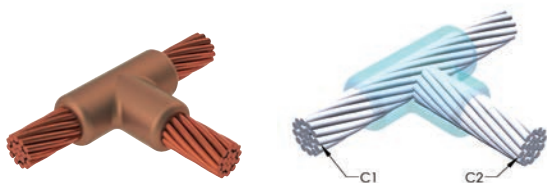

Teilenummer	Elektrischer Leiter 1	Elektrischer Leiter 2	Benutzer-freundlichkeit	Preisschlüssel	Schweißmaterial	Handle Clamp
TACY5Y3	95 mm ² Konzentrisch	50 mm ² Konzentrisch	Bevorzugt	C	90 oder 90PLUSF20, Separat erhältlich	L160, Separat erhältlich
TACY6Y1	120 mm ² Konzentrisch	25 mm ² Konzentrisch	Bevorzugt	C	90 oder 90PLUSF20, Separat erhältlich	L160, Separat erhältlich
TACY6Y5	120 mm ² Konzentrisch	95 mm ² Konzentrisch	Bevorzugt	C	150 oder 150PLUSF20, Separat erhältlich	L160, Separat erhältlich
TACY1Y1	25 mm ² Konzentrisch	25 mm ² Konzentrisch	Bevorzugt	C	32 oder 32PLUSF20, Separat erhältlich	L160, Separat erhältlich
TACY4Y2	70 mm ² Konzentrisch	35 mm ² Konzentrisch	Bevorzugt	C	45 oder 45PLUSF20, Separat erhältlich	L160, Separat erhältlich
TACY8Y7	185 mm ² Konzentrisch	150 mm ² Konzentrisch	Bevorzugt	C	200 oder 200PLUSF20, Separat erhältlich	L160, Separat erhältlich
TACY4Y6	70 mm ² Konzentrisch	120 mm ² Konzentrisch	Bevorzugt	C	90 oder 90PLUSF20, Separat erhältlich	L160, Separat erhältlich
TACY6Y3	120 mm ² Konzentrisch	50 mm ² Konzentrisch	Bevorzugt	C	90 oder 90PLUSF20, Separat erhältlich	L160, Separat erhältlich
TACY5Y6	95 mm ² Konzentrisch	120 mm ² Konzentrisch	Bevorzugt	C	150 oder 150PLUSF20, Separat erhältlich	L160, Separat erhältlich
TACY7Y7	150 mm ² Konzentrisch	150 mm ² Konzentrisch	Bevorzugt	C	200 oder 200PLUSF20, Separat erhältlich	L160, Separat erhältlich
TACY9Y6	240 mm ² Konzentrisch	120 mm ² Konzentrisch	Bevorzugt	C	200 oder 200PLUSF20, Separat erhältlich	L160, Separat erhältlich
TAC2Q1L	4/0 Konzentrisch	#4 Konzentrisch	Bevorzugt	C	90 oder 90PLUSF20, Separat erhältlich	L160, Separat erhältlich
TACY3Y3	50 mm ² Konzentrisch	50 mm ² Konzentrisch	Bevorzugt	C	90 oder 90PLUSF20, Separat erhältlich	L160, Separat erhältlich
TACY2Y2	35 mm ² Konzentrisch	35 mm ² Konzentrisch	Bevorzugt	C	45 oder 45PLUSF20, Separat erhältlich	L160, Separat erhältlich
TACY4Y1	70 mm ² Konzentrisch	25 mm ² Konzentrisch	Bevorzugt	C	45 oder 45PLUSF20, Separat erhältlich	L160, Separat erhältlich
TAC2Q2Q	4/0 Konzentrisch	4/0 Konzentrisch	Bevorzugt	C	150 oder 150PLUSF20, Separat erhältlich	L160, Separat erhältlich
TACY4Y4	70 mm ² Konzentrisch	70 mm ² Konzentrisch	Bevorzugt	C	90 oder 90PLUSF20, Separat erhältlich	L160, Separat erhältlich
TACY5Y2	95 mm ² Konzentrisch	35 mm ² Konzentrisch	Bevorzugt	C	90 oder 90PLUSF20, Separat erhältlich	L160, Separat erhältlich
TACY5Y7	95 mm ² Konzentrisch	150 mm ² Konzentrisch	Bevorzugt	C	150 oder 150PLUSF20, Separat erhältlich	L160, Separat erhältlich
TACY8Y8	185 mm ² Konzentrisch	185 mm ² Konzentrisch	Bevorzugt	C	200 oder 200PLUSF20, Separat erhältlich	L160, Separat erhältlich
TACY8Y5	185 mm ² Konzentrisch	95 mm ² Konzentrisch	Bevorzugt	C	150 oder 150PLUSF20, Separat erhältlich	L160, Separat erhältlich
TACY6Y4	120 mm ² Konzentrisch	70 mm ² Konzentrisch	Bevorzugt	C	90 oder 90PLUSF20, Separat erhältlich	L160, Separat erhältlich
TACY6Y2	120 mm ² Konzentrisch	35 mm ² Konzentrisch	Bevorzugt	C	90 oder 90PLUSF20, Separat erhältlich	L160, Separat erhältlich
TACY6Y6	120 mm ² Konzentrisch	120 mm ² Konzentrisch	Bevorzugt	C	150 oder 150PLUSF20, Separat erhältlich	L160, Separat erhältlich
TACY5Y5	95 mm ² Konzentrisch	95 mm ² Konzentrisch	Bevorzugt	C	115 oder 115PLUSF20, Separat erhältlich	L160, Separat erhältlich

Teilenummer	Elektrischer Leiter 1	Elektrischer Leiter 2	Benutzer-freundlichkeit	Preisschlüssel	Schweißmaterial	Handle Clamp
TACY9Y9	240 mm ² Konzentrisch	240 mm ² Konzentrisch	Bevorzugt	C	150 x 2 oder 300PLUSF20, Separat erhältlich	L160, Separat erhältlich
HDTAC2G1L	2/0 Konzentrisch	#4 Konzentrisch	Bevorzugt	C	65 oder 65PLUSF20, Separat erhältlich	L160, Separat erhältlich
HDTAC2Q2G	4/0 Konzentrisch	2/0 Konzentrisch	Bevorzugt	C	150 oder 150PLUSF20, Separat erhältlich	L160, Separat erhältlich
HDTAC2Q2Q	4/0 Konzentrisch	4/0 Konzentrisch	Bevorzugt	C	250 oder 250PLUSF20, Separat erhältlich	L160, Separat erhältlich
HDTAC2G1V	2/0 Konzentrisch	#2 Konzentrisch	Bevorzugt	C	90 oder 90PLUSF20, Separat erhältlich	L160, Separat erhältlich
HDTAC2Q1V	4/0 Konzentrisch	#2 Konzentrisch	Bevorzugt	C	150 oder 150PLUSF20, Separat erhältlich	L160, Separat erhältlich
HDTAC2Q1L	4/0 Konzentrisch	#4 Konzentrisch	Bevorzugt	C	150 oder 150PLUSF20, Separat erhältlich	L160, Separat erhältlich
HDTAC2G2G	2/0 Konzentrisch	2/0 Konzentrisch	Bevorzugt	C	115 oder 115PLUSF20, Separat erhältlich	L160, Separat erhältlich
HDTAC1L1L	#4 Konzentrisch	#4 Konzentrisch	Bevorzugt	C	65 oder 65PLUSF20, Separat erhältlich	L160, Separat erhältlich

XA SCHWEISSTIEGEL

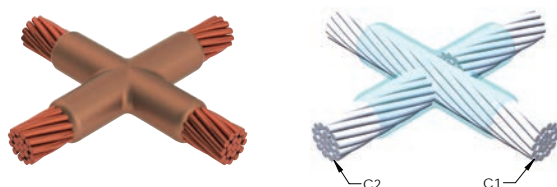

Teilenummer	Elektrischer Leiter 1	Elektrischer Leiter 2	Benutzer-freundlichkeit	Preisschlüssel	Schweißmaterial	Handle Clamp
XAC2Q2Q	4/0 Konzentrisch	4/0 Konzentrisch	Bevorzugt	C	200 oder 200PLUSF20, Separat erhältlich	L160, Separat erhältlich
XACY6Y5	120 mm ² Konzentrisch	95 mm ² Konzentrisch	Bevorzugt	C	200 oder 200PLUSF20, Separat erhältlich	L160, Separat erhältlich
XADY9Y9	240 mm ² Konzentrisch	240 mm ² Konzentrisch	Bevorzugt	D	500 oder 500PLUSF20, Separat erhältlich	L159, Separat erhältlich
XACY4Y4	70 mm ² Konzentrisch	70 mm ² Konzentrisch	Bevorzugt	C	115 oder 115PLUSF20, Separat erhältlich	L160, Separat erhältlich
XACY7Y7	150 mm ² Konzentrisch	150 mm ² Konzentrisch	Bevorzugt	C	250 oder 250PLUSF20, Separat erhältlich	L160, Separat erhältlich
XACY3Y3	50 mm ² Konzentrisch	50 mm ² Konzentrisch	Bevorzugt	C	90 oder 90PLUSF20, Separat erhältlich	L160, Separat erhältlich
XACY6Y6	120 mm ² Konzentrisch	120 mm ² Konzentrisch	Bevorzugt	C	200 oder 200PLUSF20, Separat erhältlich	L160, Separat erhältlich
XACY5Y5	95 mm ² Konzentrisch	95 mm ² Konzentrisch	Bevorzugt	C	150 oder 150PLUSF20, Separat erhältlich	L160, Separat erhältlich
XADY9Y6	240 mm ² Konzentrisch	120 mm ² Konzentrisch	Bevorzugt	D	150 x 2 oder 300PLUSF20, Separat erhältlich	L159, Separat erhältlich

XB SCHWEISSTIEGEL

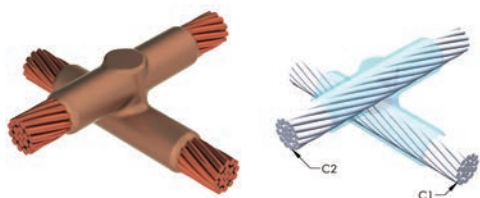

Teilenummer	Elektrischer Leiter 1	Elektrischer Leiter 2	Benutzer-freundlichkeit	Preisschlüssel	Schweißmaterial	Handle Clamp
XB3Y6Y6	120 mm ² Konzentrisch	120 mm ² Konzentrisch	Bevorzugt	3	150 x 2 oder 300PLUSF20, Separat erhältlich	L163, Separat erhältlich
XBQY5Y5	95 mm ² Konzentrisch	95 mm ² Konzentrisch	Bevorzugt	Q	250 oder 250PLUSF20, Separat erhältlich	L160, Separat erhältlich
XBZY8Y8	185 mm ² Konzentrisch	185 mm ² Konzentrisch	Bevorzugt	Z	500 oder 500PLUSF20, Separat erhältlich	L159, Separat erhältlich
XBQY4Y4	70 mm ² Konzentrisch	70 mm ² Konzentrisch	Bevorzugt	Q	200 oder 200PLUSF20, Separat erhältlich	L160, Separat erhältlich
XB4Y8Y8	185 mm ² Konzentrisch	185 mm ² Konzentrisch	Bevorzugt	4	500 oder 500PLUSF20, Separat erhältlich	L164, Separat erhältlich
XBQY6Y6	120 mm ² Konzentrisch	120 mm ² Konzentrisch	Bevorzugt	Q	150 x 2 oder 300PLUSF20, Separat erhältlich	L160, Separat erhältlich

PG SCHWEISSTIEGEL



Teilenummer	Elektrischer Leiter 1	Elektrischer Leiter 2	Benutzer-freundlichkeit	Preisschlüssel	Schweißmaterial	Handle Clamp
PGCY5Y5	95 mm ² Konzentrisch	95 mm ² Konzentrisch	Einfach	C	150 oder 150PLUSF20, Separat erhältlich	L160, Separat erhältlich
PGCY6Y6	120 mm ² Konzentrisch	120 mm ² Konzentrisch	Einfach	C	200 oder 200PLUSF20, Separat erhältlich	L160, Separat erhältlich
PGCY4Y4	70 mm ² Konzentrisch	70 mm ² Konzentrisch	Einfach	C	115 oder 115PLUSF20, Separat erhältlich	L160, Separat erhältlich

PT SCHWEISSTIEGEL

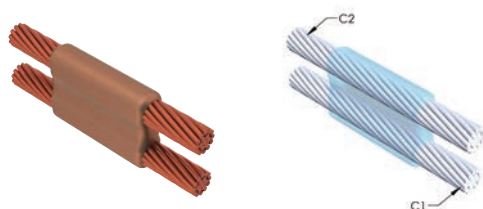

Teilenummer	Elektrischer Leiter 1	Elektrischer Leiter 2	Benutzerfreundlichkeit	Preisschlüssel	Schweißmaterial	Handle Clamp
PTCY4Y2	70 mm ² Konzentrisch	35 mm ² Konzentrisch	Bevorzugt	C	90 oder 90PLUSF20, Separat erhältlich	L160, Separat erhältlich
PTCY8Y8	185 mm ² Konzentrisch	185 mm ² Konzentrisch	Bevorzugt	C	150 x 2 oder 300PLUSF20, Separat erhältlich	L160, Separat erhältlich
PTCY1Y1	25 mm ² Konzentrisch	25 mm ² Konzentrisch	Bevorzugt	C	45 oder 45PLUSF20, Separat erhältlich	L160, Separat erhältlich
PTCY5Y4	95 mm ² Konzentrisch	70 mm ² Konzentrisch	Bevorzugt	C	150 oder 150PLUSF20, Separat erhältlich	L160, Separat erhältlich
PTCY6Y6	120 mm ² Konzentrisch	120 mm ² Konzentrisch	Bevorzugt	C	250 oder 250PLUSF20, Separat erhältlich	L160, Separat erhältlich
PTCY3Y1	50 mm ² Konzentrisch	25 mm ² Konzentrisch	Bevorzugt	C	90 oder 90PLUSF20, Separat erhältlich	L160, Separat erhältlich
PTCY4Y4	70 mm ² Konzentrisch	70 mm ² Konzentrisch	Bevorzugt	C	115 oder 115PLUSF20, Separat erhältlich	L160, Separat erhältlich
PTCY2Y2	35 mm ² Konzentrisch	35 mm ² Konzentrisch	Bevorzugt	C	65 oder 65PLUSF20, Separat erhältlich	L160, Separat erhältlich
PTCY3Y3	50 mm ² Konzentrisch	50 mm ² Konzentrisch	Bevorzugt	C	90 oder 90PLUSF20, Separat erhältlich	L160, Separat erhältlich
PTCY4Y3	70 mm ² Konzentrisch	50 mm ² Konzentrisch	Bevorzugt	C	115 oder 115PLUSF20, Separat erhältlich	L160, Separat erhältlich
PTCY5Y5	95 mm ² Konzentrisch	95 mm ² Konzentrisch	Bevorzugt	C	200 oder 200PLUSF20, Separat erhältlich	L160, Separat erhältlich
PTCY5Y3	95 mm ² Konzentrisch	50 mm ² Konzentrisch	Bevorzugt	C	150 oder 150PLUSF20, Separat erhältlich	L160, Separat erhältlich
PTCY8Y6	185 mm ² Konzentrisch	120 mm ² Konzentrisch	Bevorzugt	C	250 oder 250PLUSF20, Separat erhältlich	L160, Separat erhältlich

ND SCHWEISSTIEGEL

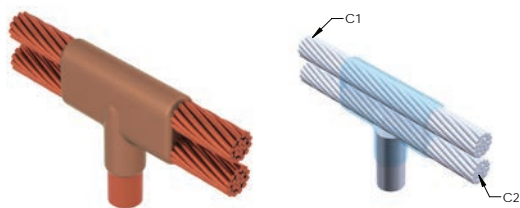

Teilenummer	Elektrischer Leiter 1	Elektrischer Leiter 2	Benutzerfreundlichkeit	Tiefener Durchmesser, nominal <Nom>	Tiefener Typ	Preisschlüssel	Schweißmaterial	Handle Clamp
NDF332Q	4/0 Konzentrisch	4/0 Konzentrisch	Bevorzugt	3/4"	Stahl	F	150 x 2 oder 300PLUSF20, Separat erhältlich	L159, Separat erhältlich

TIEFENERDERSPLEISS / ERDUNGSANSCHLUSS



- Bildet eine dauerhafte, niederohmige Verbindung
- Bietet eine molekulare Verbindung
- nVent ERICO Cadweld Exotherme Anschlüsse sind mit der gleichen Strombelastbarkeit wie der Leiter ausgelegt
- Tragbares Installationsgerät ohne externe Stromquelle erforderlich
- Installateure können für die nVent ERICO Cadweld exothermische Verbindung leicht geschult werden
- Verbindungen können visuell kontrolliert werden

nVent ERICO Cadweld Graphitformen werden für Tausende von Anschlussarten und Leiterkombinationen entwickelt und konstruiert.

XX-X-XX-XX-L-M-W		
XX	Schweißstiegel Familie	
X	Preisschlüssel	
XX	Tiefenerder Norm	
XX	Grundplatte/ Erdungsanschluß	
L*	Geteilter Schmelztiegel	Schmelztiegelabschnitt ist auf Schweißstiegeln mit horizontaler Öffnung zur leichteren Reinigung geteilt
M*	Nur Schweißstiegel	
W*	Verschleißplatten	Reduzierung des mechanischen Abriebs der Schweißstiegel an den Kabeleinführungsstellen

* Entfällt, falls nicht genutzt

SCHWEISSTIEGEL FAMILIE



GB

GE

Teilenummer	Zur Verbindung mit	Benutzerfreundlichkeit	Tiefenerder Durchmesser, nominal <Nom>	Tiefenerder Typ	Preisschlüssel	Schweißmaterial	Handle Clamp
GEC16	Identische Erdungsstange	Bevorzugt	5/8"	Kupferum-mantelt	C	150 oder 150PLUSF20, Separat erhältlich	L160, Separat erhältlich

KABEL ZU TIEFENERDER ODER ANDEREN RUNDROHREN



- Bildet eine dauerhafte, niederohmige Verbindung
- Bietet eine molekulare Verbindung
- nVent ERICO Cadweld Exotherme Anschlüsse sind mit der gleichen Strombelastbarkeit wie der Leiter ausgelegt
- Tragbares Installationsgerät ohne externe Stromquelle erforderlich
- Installateure können für die nVent ERICO Cadweld exothermische Verbindung leicht geschult werden
- Verbindungen können visuell kontrolliert werden

nVent ERICO Cadweld Graphitformen werden für Tausende von Anschlussarten und Leiterkombinationen entwickelt und konstruiert.

XX-X-XX-XX-L-M-W		
XX	Schweißstiegel Familie	
X	Preisschlüssel	
XX	Tiefenerder Norm	
XX	Grundplatte/ Erdungsanschluß	
L*	Geteilter Schmelztiegel	Schmelztiegelabschnitt ist auf Schweißstiegeln mit horizontaler Öffnung zur leichteren Reinigung geteilt
M*	Nur Schweißstiegel	
W*	Verschleißplatten	Reduzierung des mechanischen Abriebs der Schweißstiegel an den Kabeleinführungsstellen

*Entfällt, falls nicht genutzt

SCHWEISSTIEGEL FAMILIE

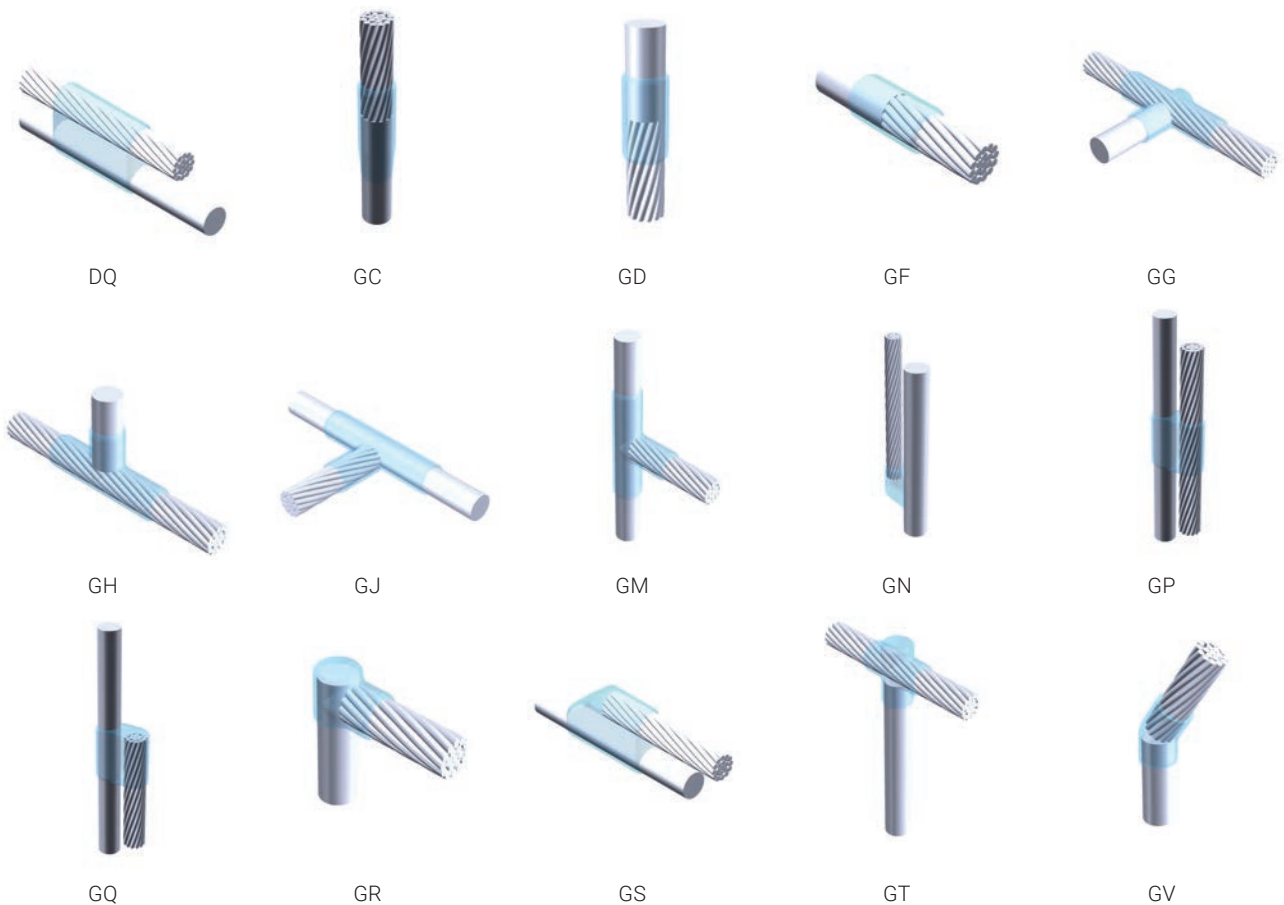



GW



GX



GY



VW

GR SCHWEISSTIEGEL



Teilenummer	Schutzleitergröße	Benutzerfreundlichkeit	Tiefenerder Durchmesser, nominal <Nom>	Tiefenerder Typ	Preisschlüssel	Schweißmaterial	Handle Clamp
GRC18Y6	120 mm ² Konzentrisch	Bevorzugt	3/4"	Kupferummantelt	C	90 oder 90PLUSF20, Separat erhältlich	L160, Separat erhältlich
GRC16Y3	50 mm ² Konzentrisch	Bevorzugt	5/8"	Kupferummantelt	C	90 oder 90PLUSF20, Separat erhältlich	L160, Separat erhältlich

GT SCHWEISSTIEGEL



Teilenummer	Schutzleitergröße	Benutzerfreundlichkeit	Tiefenerder Durchmesser, nominal <Nom>	Tiefenerder Typ	Preisschlüssel	Schweißmaterial	Handle Clamp
GTCP200Y6	120 mm ² Konzentrisch	Bevorzugt	20.000 mm	Stahl	C	150 oder 150PLUSF20, Separat erhältlich	L160, Separat erhältlich
GTC16Y3	50 mm ² Konzentrisch	Bevorzugt	5/8"	Kupferummantelt	C	90 oder 90PLUSF20, Separat erhältlich	L160, Separat erhältlich
GTC18Y4	70 mm ² Konzentrisch	Bevorzugt	3/4"	Kupferummantelt	C	115 oder 115PLUSF20, Separat erhältlich	L160, Separat erhältlich
GTC16Y5	95 mm ² Konzentrisch	Bevorzugt	5/8"	Kupferummantelt	C	115 oder 115PLUSF20, Separat erhältlich	L160, Separat erhältlich
GTC162Q	4/0 Konzentrisch	Bevorzugt	5/8"	Kupferummantelt	C	115 oder 115PLUSF20, Separat erhältlich	L160, Separat erhältlich
GTC16Y6	120 mm ² Konzentrisch	Bevorzugt	5/8"	Kupferummantelt	C	150 oder 150PLUSF20, Separat erhältlich	L160, Separat erhältlich
GTC18Y6	120 mm ² Konzentrisch	Bevorzugt	3/4"	Kupferummantelt	C	150 oder 150PLUSF20, Separat erhältlich	L160, Separat erhältlich
GTC16Y2	35 mm ² Konzentrisch	Bevorzugt	5/8"	Kupferummantelt	C	90 oder 90PLUSF20, Separat erhältlich	L160, Separat erhältlich
GTC16Y4	70 mm ² Konzentrisch	Bevorzugt	5/8"	Kupferummantelt	C	115 oder 115PLUSF20, Separat erhältlich	L160, Separat erhältlich
GTC18Y8	185 mm ² Konzentrisch	Bevorzugt	3/4"	Kupferummantelt	C	200 oder 200PLUSF20, Separat erhältlich	L160, Separat erhältlich

GY SCHWEISSTIEGEL

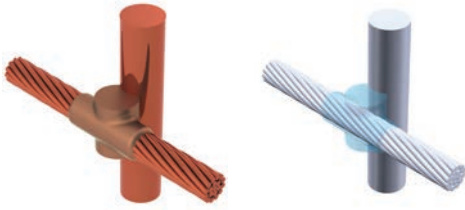

Teilenummer	Schutzleitergröße	Benutzer-freundlichkeit	Tiefenerder Durchmesser, nominal <Nom>	Tiefenerder Typ	Preisschlüssel	Schweißmaterial	Handle Clamp
GYR181H	#6 Konzentrisch	Bevorzugt	3/4"	Kupferum-mantelt	R	90 oder 90PLUSF20, Separat erhältlich	L160, Separat erhältlich

GF SCHWEISSTIEGEL



Teilenummer	Schutzleitergröße	Benutzer-freundlichkeit	Tiefenerder Durchmesser, nominal <Nom>	Tiefenerder Typ	Preisschlüssel	Schweißmaterial	Handle Clamp
GFC16Y3	50 mm ² Konzentrisch	Bevorzugt	5/8"	Kupferum-mantelt	C	90 oder 90PLUSF20, Separat erhältlich	L160, Separat erhältlich

KABEL ZU STAHL



- Bildet eine dauerhafte, niederohmige Verbindung
- Bietet eine molekulare Verbindung
- nVent ERICO Cadweld Exotherme Anschlüsse sind mit der gleichen Strombelastbarkeit wie der Leiter ausgelegt
- Tragbares Installationsgerät ohne externe Stromquelle erforderlich
- Installateure können für die nVent ERICO Cadweld exothermische Verbindung leicht geschult werden
- Verbindungen können visuell kontrolliert werden

nVent ERICO Cadweld Graphitformen werden für Tausende von Anschlussarten und Leiterkombinationen entwickelt und konstruiert.

W-XX-X-XX-LH-XX-L-M		
W*	Verschleißplatten	Reduzierung des mechanischen Abriebs der Schweißstiegel an den Kabeleinführungsstellen
XX	Schweißstiegel Familie	
X	Preisschlüssel	
XX	Kabelschutzleiter Noderm	
LH	Schweißende	LH = links vom Kabelschutzleiter anschweißen RH = rechts vom Kabelschutzleiter anschweißen (Nur für Schweißstiegefamilien HG, VL und VN)
XX	Rohrgröße	
L*	Geteilter Schmelztiegel	Schmelztiegelabschnitt ist auf Schweißstiegeln mit horizontaler Öffnung zur leichteren Reinigung geteilt
M*	Nur Schweißstiegel	

* Entfällt, falls nicht genutzt

SCHWEISSTIEGEL FAMILIE

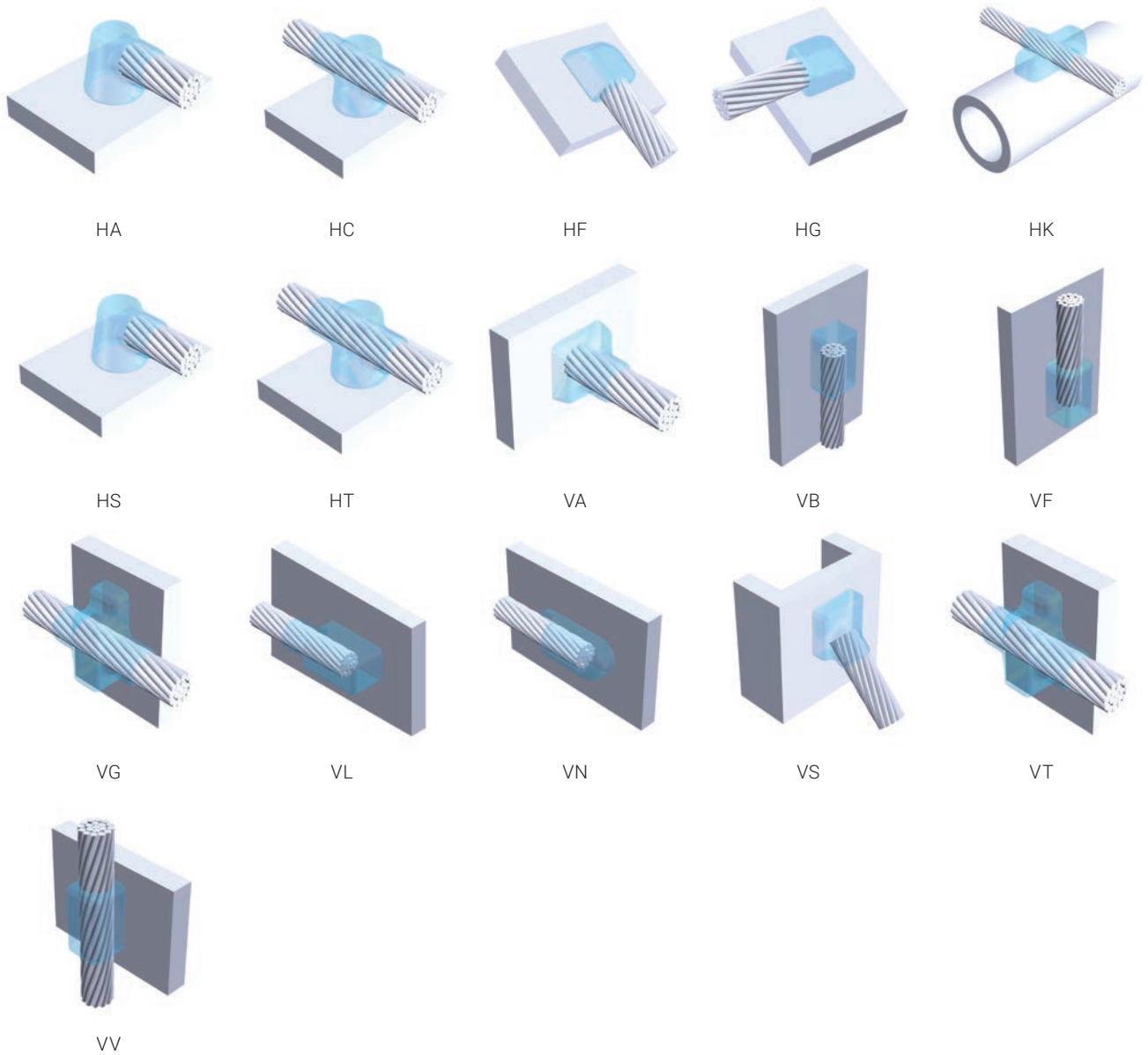

HA SCHWEISSTIEGEL

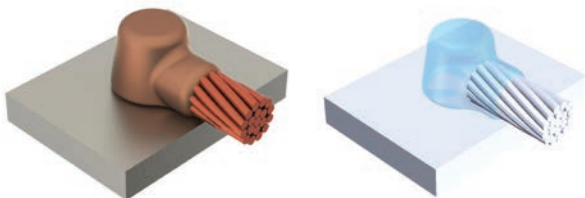

Teilenummer	Schutzleitergröße	Zur Verbindung mit	Benutzerfreundlichkeit	Preisschlüssel	Rohrgröße <Min>	Rohrgröße <Max>	Außendurchmesser (mm) <Min>	Außendurchmesser (mm) <Max>	NB/DN (mm) <Min>	NB/DN (mm) <Max>	Schweißmaterial
HAH2G8C	2/0 Konzentrisch	Stahlrohr	Bevorzugt	H	6"	10"	158.8 mm	273.1 mm	150	250	90 oder 90PLUSF20, Separat erhältlich
HAH2G20C	2/0 Konzentrisch	Stahlrohr	Bevorzugt	H	12"	24"	323.9 mm	609.6 mm	300	600	90 oder 90PLUSF20, Separat erhältlich

VS SCHWEISSTIEGEL

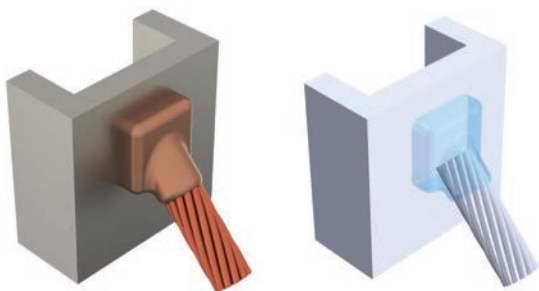

Teilenummer	Schutzleitergröße	Zur Verbindung mit	Benutzerfreundlichkeit	Preisschlüssel	Rohrgröße <Min>	Außendurchmesser (mm) <Min>	NB/DN (mm) <Min>	Schweißmaterial	Handle Clamp	Schweißstiegel Familie
VSCY3	50 mm ² Konzentrisch	Stahlrohr oder flache Oberfläche	Bevorzugt	C	24"	609.6 mm	600	90 oder 90PLUSF20, Separat erhältlich	L160 and B396, Separat erhältlich	VS
VSCY4	70 mm ² Konzentrisch	Stahlrohr oder flache Oberfläche	Bevorzugt	C	24"	609.6 mm	600	90 oder 90PLUSF20, Separat erhältlich	L160 and B396, Separat erhältlich	VS

VB SCHWEISSTIEGEL

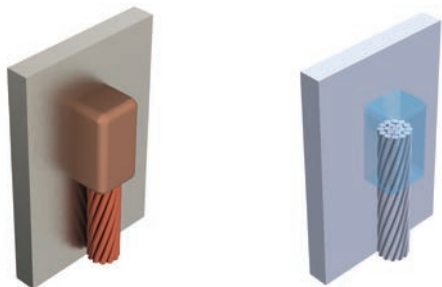

Teilenummer	Schutzleitergröße	Zur Verbindung mit	Benutzerfreundlichkeit	Preisschlüssel	Rohrgröße <Min>	Außendurchmesser (mm) <Min>	NB/DN (mm) <Min>	Schweißmaterial	Handle Clamp	Schweißstiegel Familie
VBC2G	2/0 Konzentrisch	Stahlrohr oder flache Oberfläche	Einfach	C	24"	609.6 mm	600	115 oder 115PLUSF20, Separat erhältlich	L160 and B396, Separat erhältlich	VB
VBCY6	120 mm ² Konzentrisch	Stahlrohr oder flache Oberfläche	Einfach	C	24"	609.6 mm	600	200 oder 200PLUSF20, Separat erhältlich	L160 and B396, Separat erhältlich	VB

VG SCHWEISSTIEGEL

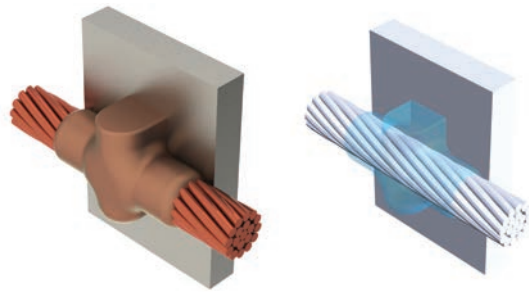

Teilenummer	Schutzleitergröße	Zur Verbindung mit	Benutzerfreundlichkeit	Preisschlüssel	Rohrgröße <Min>	Außendurchmesser (mm) <Min>	NB/DN (mm) <Min>	Schweißmaterial	Handle Clamp
VG CY2	35 mm ² Konzentrisch	Stahlrohr oder flache Oberfläche	Bevorzugt	C	24"	609.6 mm	600	45 oder 45PLUSF20, Separat erhältlich	L160, Separat erhältlich
VG CY4	70 mm ² Konzentrisch	Stahlrohr oder flache Oberfläche	Bevorzugt	C	24"	609.6 mm	600	115 oder 115PLUSF20, Separat erhältlich	L160, Separat erhältlich
VG PY1M	25 mm ² Konzentrisch	Stahlrohr oder flache Oberfläche	Bevorzugt	P	24"	609.6 mm	600	45 oder 45PLUSF20, Separat erhältlich	B399A, Separat erhältlich
VG CY3	50 mm ² Konzentrisch	Stahlrohr oder flache Oberfläche	Bevorzugt	C	24"	609.6 mm	600	115 oder 115PLUSF20, Separat erhältlich	L160, Separat erhältlich
VG CY1	25 mm ² Konzentrisch	Stahlrohr oder flache Oberfläche	Bevorzugt	C	24"	609.6 mm	600	45 oder 45PLUSF20, Separat erhältlich	L160, Separat erhältlich

KABEL ZU KABELSCHUH ODER STROMSCHIENE



- Bildet eine dauerhafte, niederohmige Verbindung
- Bietet eine molekulare Verbindung
- nVent ERICO Cadweld Exotherme Anschlüsse sind mit der gleichen Strombelastbarkeit wie der Leiter ausgelegt
- Tragbares Installationsgerät ohne externe Stromquelle erforderlich
- Installateure können für die nVent ERICO Cadweld exothermische Verbindung leicht geschult werden
- Verbindungen können visuell kontrolliert werden
- Schweißstiegefamilien LA und LE können mit geraden oder versetzten Laschen verwendet werden

nVent ERICO Cadweld Graphitformen werden für Tausende von Anschlussarten und Leiterkombinationen entwickelt und konstruiert.

XX-X-XX-XX-L-M-W		
XX	Schweißstiegel Familie	
X	Preisschlüssel	
XX	Lug/Busbar Size	
XX	Kabelschutzleiter Noderm	
L*	Geteilter Schmelztiegel	Schmelztiegelabschnitt ist auf Schweißstiegeln mit horizontaler Öffnung zur leichteren Reinigung geteilt
M*	Nur Schweißstiegel	
W*	Verschleißplatten	Reduzierung des mechanischen Abriebs der Schweißstiegel an den Kabeleinführungsstellen

* Entfällt, falls nicht genutzt

SCHWEISSTIEGEL FAMILIE

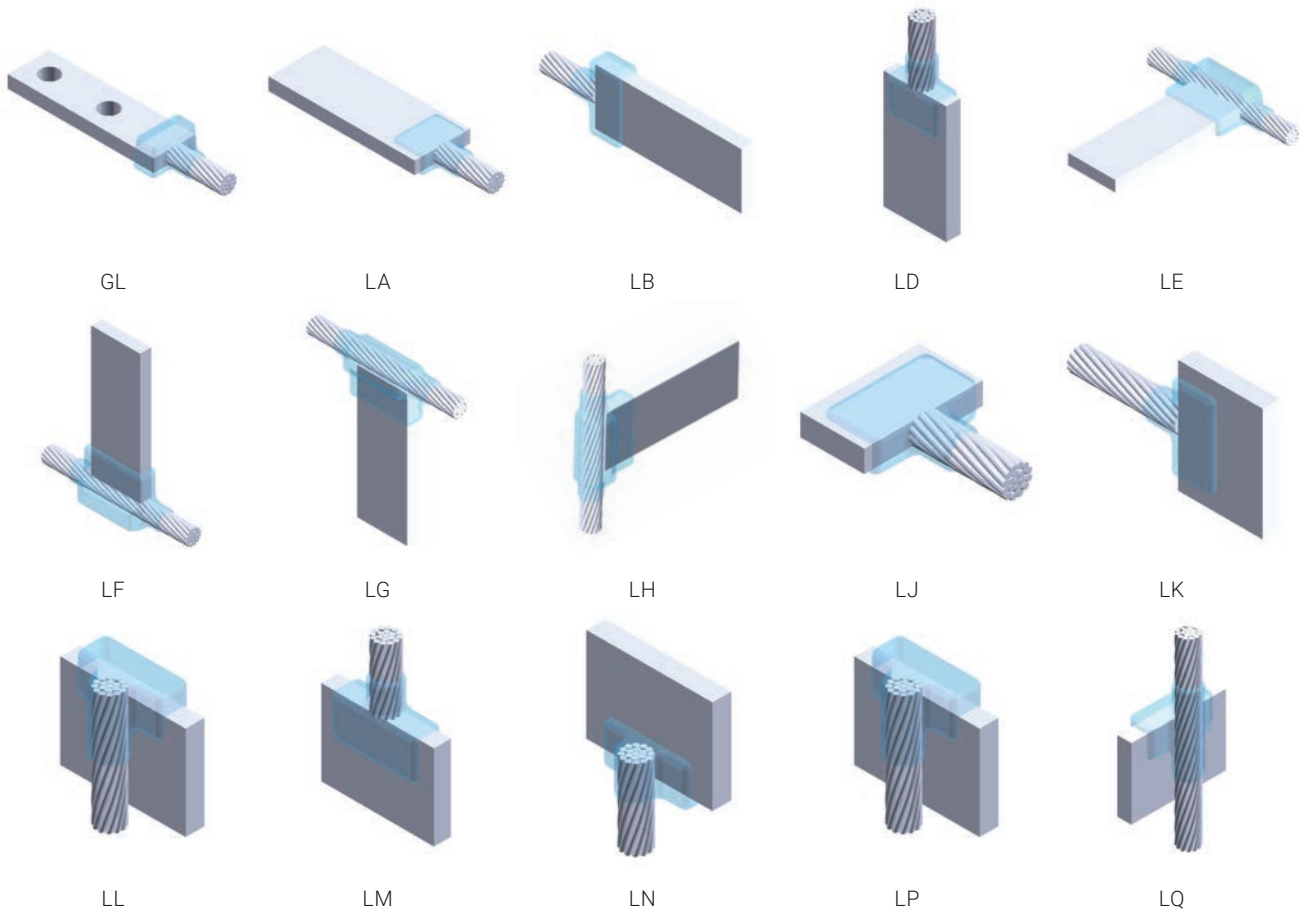

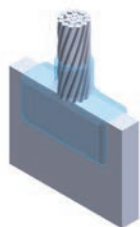

LR

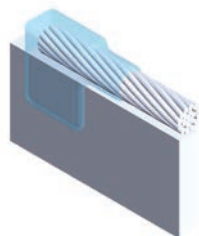

LV

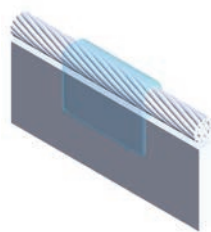

LW

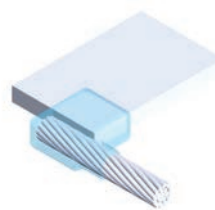

LX

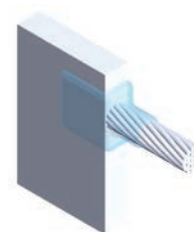

MG

LA SCHWEISSTIEGEL

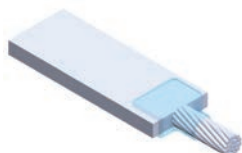
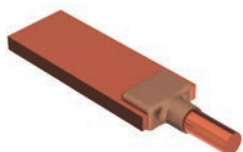

Teilenummer	Schutzleitergröße	Benutzerfreundlichkeit	Kabelschuh-/Stromschienen-Größe	Preisschlüssel	Schweißmaterial	Handle Clamp
LACY5CAJ	95 mm ² Konzentrisch	Bevorzugt	3 mm x 25 mm	C	65 oder 65PLUSF20, Separat erhältlich	L160, Separat erhältlich

LJ SCHWEISSTIEGEL

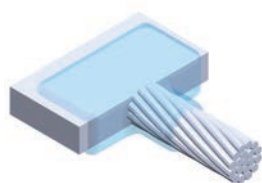
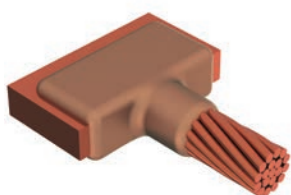

Teilenummer	Schutzleitergröße	Benutzerfreundlichkeit	Kabelschuh-/Stromschienen-Größe	Preisschlüssel	Schweißmaterial	Handle Clamp
LJCEALY4	70 mm ² Konzentrisch	Bevorzugt	4 mm x 40 mm and wider	C	90 oder 90PLUSF20, Separat erhältlich	L160, Separat erhältlich
LJCEALY3	50 mm ² Konzentrisch	Bevorzugt	4 mm x 40 mm and wider	C	90 oder 90PLUSF20, Separat erhältlich	L160, Separat erhältlich
LJCEALY2	35 mm ² Konzentrisch	Bevorzugt	4 mm x 40 mm and wider	C	65 oder 65PLUSF20, Separat erhältlich	L160, Separat erhältlich
LJCPALY4	70 mm ² Konzentrisch	Bevorzugt	6 mm x 40 mm and wider	C	90 oder 90PLUSF20, Separat erhältlich	L160, Separat erhältlich

GROUND ROD TO LUG ODER BUSBAR

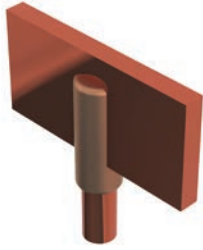

- Bildet eine dauerhafte, niederohmige Verbindung
- Bietet eine molekulare Verbindung
- nVent ERICO Cadweld Exotherme Anschlüsse sind mit der gleichen Strombelastbarkeit wie der Leiter ausgelegt
- Tragbares Installationsgerät ohne externe Stromquelle erforderlich
- Installateure können für die nVent ERICO Cadweld exothermische Verbindung leicht geschult werden
- Verbindungen können visuell kontrolliert werden
- Schweißstiegefamilien LA und LE können mit geraden oder versetzten Laschen verwendet werden

nVent ERICO Cadweld Graphitformen werden für Tausende von Anschlussarten und Leiterkombinationen entwickelt und konstruiert.

CM SCHWEISSTIEGEL

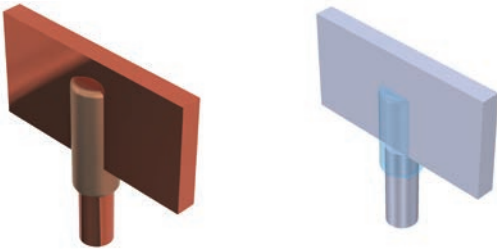

Teilenummer	Benutzer-freundlichkeit	Tiefenerder Durchmesser, nominal <Nom>	Tiefenerder Typ	Kabelschuh-/ Stromschienen-Größe	Preis-schlüssel	Schweißmaterial	Handle Clamp
CMC16EAJ	Schwierig	5/8"	Kupferum-mantelt	4 mm x 25 mm	C	115 oder 115PLUSF20, Separat erhältlich	L160 and B399P, Separat erhältlich

CP SCHWEISSTIEGEL

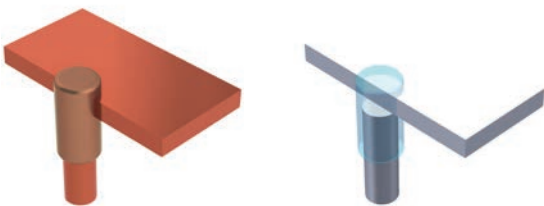

Teilenummer	Benutzer-freundlichkeit	Tiefenerder Durchmesser, nominal <Nom>	Tiefenerder Typ	Kabelschuh-/ Stromschienen-Größe	Preis-schlüssel	Schweißmaterial	Handle Clamp
CPC16EAJ	Einfach	5/8"	Kupferum-mantelt	4 mm x 25 mm and wider	C	150 oder 150PLUSF20, Separat erhältlich	L160 and B399P, Separat erhältlich

STROMSCHIENE ZU STROMSCHIENE

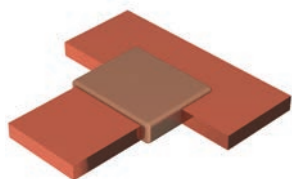

- Bildet eine dauerhafte, niederohmige Verbindung
- Bietet eine molekulare Verbindung
- nVent ERICO Cadweld Exotherme Anschlüsse sind mit der gleichen Strombelastbarkeit wie der Leiter ausgelegt
- Tragbares Installationsgerät ohne externe Stromquelle erforderlich
- Installateure können für die nVent ERICO Cadweld exothermische Verbindung leicht geschult werden
- Verbindungen können visuell kontrolliert werden

nVent ERICO Cadweld Graphitformen werden für Tausende von Anschlussarten und Leiterkombinationen entwickelt und konstruiert.

XX-X-XX-XX-L-M-W		
XX	Schweißstiegel Familie	
X	Preisschlüssel	
XX	Kabelschuh-/ Stromschienen-Größe 1	
XX	Kabelschuh-/ Stromschienen-Größe 2	
L*	Geteilter Schmelztiegel	Schmelztiegelabschnitt ist auf Schweißstiegeln mit horizontaler Öffnung zur leichteren Reinigung geteilt
M*	Nur Schweißstiegel	
W*	Verschleißplatten	Reduzierung des mechanischen Abriebs der Schweißstiegel an den Kabeleinführungsstellen

* Entfällt, falls nicht genutzt

SCHWEISSTIEGEL FAMILIE

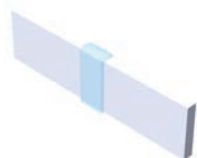

BA



BB



BC

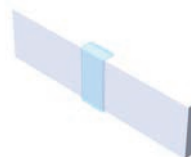

BD

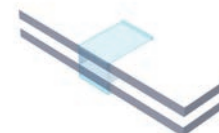

BG



BH

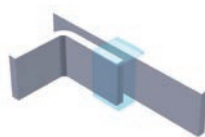

BJ



BK

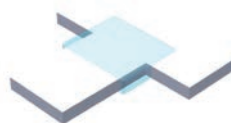

BM

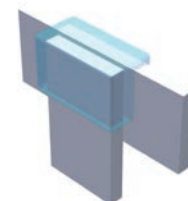

BQ



BT



BV



DE

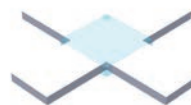

EA

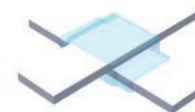

EB

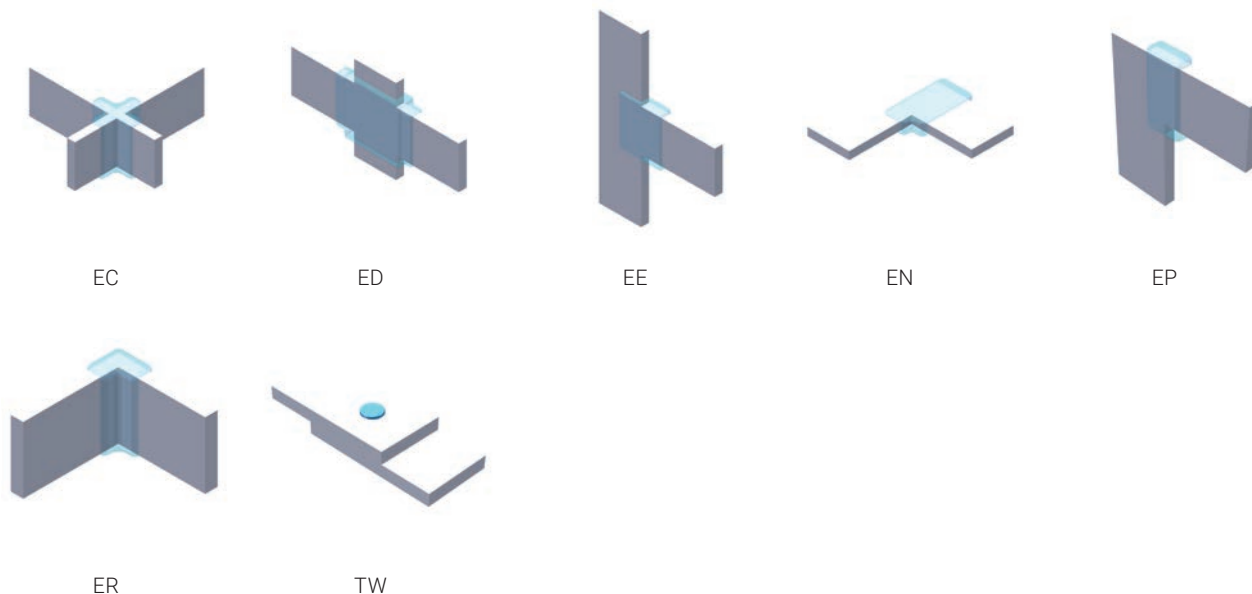

BA SCHWEISSTIEGEL

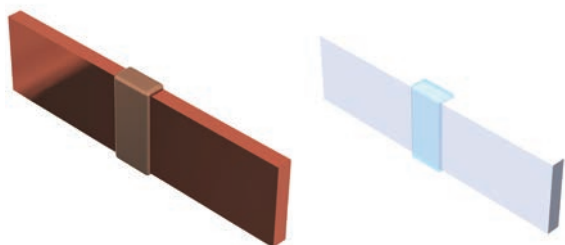

Teilenummer	Benutzerfreundlichkeit	Preisschlüssel	Kabelschuh-/Stromschienen-Größe 1	Kabelschuh-/Stromschienen-Größe 2	Schweißmaterial	Handle Clamp
BACEAL	Bevorzugt	C	4 mm x 40 mm	4 mm x 40 mm	150 oder 150PLUSF20, Separat erhältlich	L160, Separat erhältlich

BB SCHWEISSTIEGEL

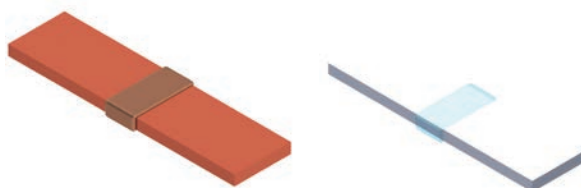

Teilenummer	Benutzerfreundlichkeit	Preisschlüssel	Kabelschuh-/Stromschienen-Größe 1	Kabelschuh-/Stromschienen-Größe 2	Schweißmaterial	Handle Clamp
BBREAM	Einfach	R	4 mm x 50 mm	4 mm x 50 mm	200 oder 200PLUSF20, Separat erhältlich	L160, Separat erhältlich
BBCEAL	Einfach	C	4 mm x 40 mm	4 mm x 40 mm	150 oder 150PLUSF20, Separat erhältlich	L160, Separat erhältlich
BBCCAJ	Einfach	C	3 mm x 25 mm	3 mm x 25 mm	90 oder 90PLUSF20, Separat erhältlich	L160, Separat erhältlich
BBCPAJ	Einfach	C	6 mm x 25 mm	6 mm x 25 mm	115 oder 115PLUSF20, Separat erhältlich	L160, Separat erhältlich

BM SCHWEISSTIEGEL

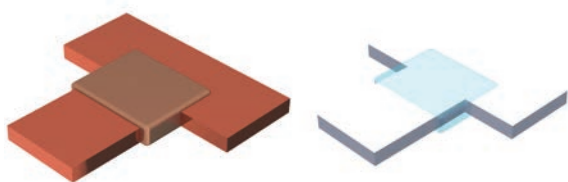

Teilenummer	Benutzer-freundlichkeit	Preisschlüssel	Kabelschuh-/ Stromschienen-Größe 1	Kabelschuh-/ Stromschienen-Größe 2	Schweißmaterial	Handle Clamp
BMCEAJEAJ	Einfach	C	4 mm x 25 mm	4 mm x 25 mm	90 oder 90PLUSF20, Separat erhältlich	L160, Separat erhältlich
BMCFALFAL	Einfach	C	5 mm x 40 mm	5 mm x 40 mm	150 oder 150PLUSF20, Separat erhältlich	L160, Separat erhältlich
BMDPAMPAM	Einfach	D	6 mm x 50 mm	6 mm x 50 mm	250 oder 250PLUSF20, Separat erhältlich	L159, Separat erhältlich
BMCEALEAL	Einfach	C	4 mm x 40 mm	4 mm x 40 mm	150 oder 150PLUSF20, Separat erhältlich	L160, Separat erhältlich
BMCCAJCAJ	Einfach	C	3 mm x 25 mm	3 mm x 25 mm	90 oder 90PLUSF20, Separat erhältlich	L160, Separat erhältlich
BMDEAMEAM	Einfach	D	4 mm x 50 mm	4 mm x 50 mm	250 oder 250PLUSF20, Separat erhältlich	L159, Separat erhältlich

BK SCHWEISSTIEGEL

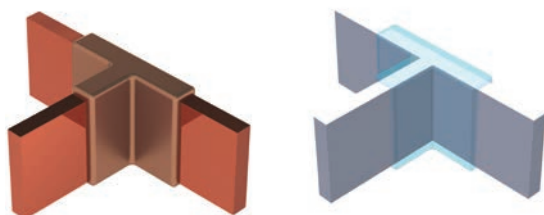

Teilenummer	Benutzer-freundlichkeit	Preisschlüssel	Kabelschuh-/ Stromschienen-Größe 1	Kabelschuh-/ Stromschienen-Größe 2	Schweißmaterial	Handle Clamp
BKEALEAL	Einfach	E	4 mm x 40 mm	4 mm x 40 mm	200 oder 200PLUSF20, Separat erhältlich	L160, Separat erhältlich

EB SCHWEISSTIEGEL

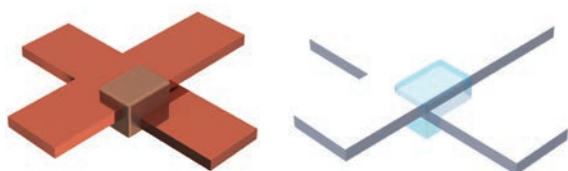

Teilenummer	Benutzer-freundlichkeit	Preisschlüssel	Kabelschuh-/ Stromschienen-Größe 1	Kabelschuh-/ Stromschienen-Größe 2	Schweißmaterial	Handle Clamp
EBCFALFAL	Most Schwierig	C	5 mm x 40 mm and wider	5 mm x 40 mm and wider	250 oder 250PLUSF20, Separat erhältlich	L160, Separat erhältlich

nVent ERICO Cadweld Schweißmaterial, Werkzeuge und Zubehör

nVent ERICO Cadweld Plus

Cadweld Plus-Verbindungen bieten alle Vorteile von herkömmlichen Cadweld-Verbindungen:

Strombelastbarkeit gleich oder größer als die des Leiters

- Beständigkeit gegen wiederholte Fehlerströme, ohne während des Betriebs zu versagen
- Permanente molekulare Bindung, die sich nicht löst oder korrodiert, was zu einer Verbindung führt, deren Lebensdauer der der Installation entspricht
- Verbindet Kupfer mit Kupfer, Kupfer mit verzinktem oder blankem Stahl, Kupfer mit kupferplattiertem Stahl, Kupfer mit Bronze / Messing / Edelstahl, Stahl mit Stahl usw.
- Keine externe Strom- oder Heizquelle erforderlich
- Die Inspektion zur Qualitätssicherung ist einfach und optisch
- Minimale Installationsschulung erforderlich
- Überschreitet die Anforderungen der „IEEE-Norm 837-2014 -Std. für die Qualifizierung permanenter Verbindungen, die in Umspannwerken zur Erdung verwendet werden“

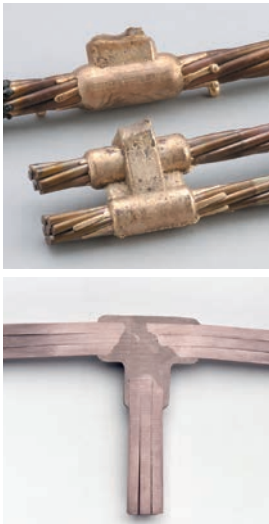

Die Cadweld molekulare Bindung hält die gesamte Lebensdauer des Leiters.

CADWELD PLUS

Die ultimative Schweißverbindung, die sich niemals löst, korrodiert oder den Widerstand erhöht.

nVent ERICO setzt sich für eine kontinuierliche Produktverbesserung ein, um die Bedürfnisse seiner Kunden zu erfüllen und ein Höchstmaß an Zufriedenheit zu gewährleisten. Seit ihrer Entwicklung 1938 sind elektrische Verbindungen von Cadweld als die ultimativen Verbindungen bei Anwendungen mit Schienen, für kathodische, Strom- oder Erdungszwecke anerkannt.

Um die Tradition der technischen Führungsposition fortzuschreiben, wurde CADWELD PLUS entwickelt als vereinfachte Methode, exothermisch-geschweißte, elektrische Verbindungen zu erstellen. Dieses mittlerweile bewährte System zeichnet sich durch die neue CADWELD PLUS Schweißmaterial-Kapsel aus, welches den Installationsprozess rationalisiert, indem das Zündmaterial wegfällt.

Die manipulationssichere, integrierte Schweißmaterial-Packung besteht aus einer Schweißmaterial-Kapsel mit Cadweld-patentierten Schweißmaterial-Legierungen und einer Zündquelle. Diese neu geformte Schweißmaterial-Packung ist für den Einsatz in allen gängigen Cadweld Gießtiegel, einschließlich Cadweld Multi, entwickelt. Nach dem Einlegen in die Cadweld-Form wird das Schweißmaterial mithilfe einer einfachen batteriebetriebenen Steuereinheit und einem 1m langen Kabel elektrisch gezündet.

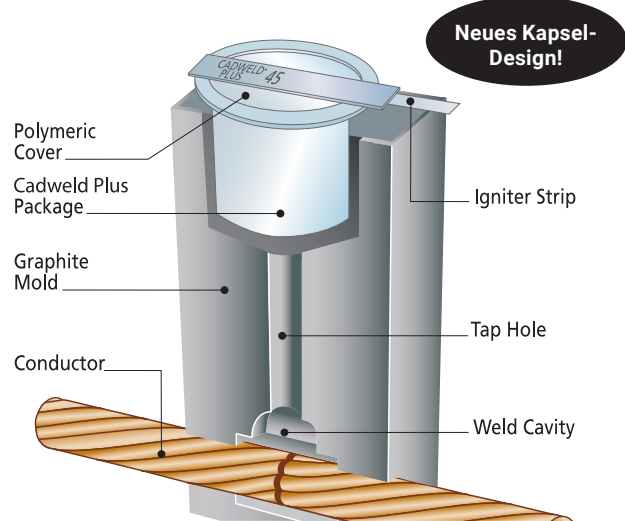

Eigenschaften	Vorteile
Integrierte Schweißmaterial-Packung	<ul style="list-style-type: none"> • Vereinfacht Schulung und Vorbereitung • Spart Arbeitszeit • Vereinfacht die Reinigung
Farbkodiertes Schweißmaterial	<ul style="list-style-type: none"> • Reduziert das Risiko einer fehlerhaften Anwendung • Einfache visuelle Überprüfung der Richtigkeit der Schweißmaterialmenge
Elektronisches Steuergerät	<ul style="list-style-type: none"> • Kein Zündmaterial erforderlich • Einfache Zündung
Austauschbares Kabel für die Steuereinheit mit 1,8 oder 4,5 m Länge	<ul style="list-style-type: none"> • Erhöhte Flexibilität in schwer erreichbaren Bereichen

Cadweld Plus

- Besteht aus einer einfach entsorgbaren, manipulationssicheren, feuchtigkeitsresistenten Schweißmaterial-Kapsel. Das Schweißmaterial, die Scheibe und die Zündquelle sind in der Kapsel enthalten.
- Lange Haltbarkeit
- Ermöglicht Schweißverbindungen in Entfernungen von bis zu 1,8 Metern (bis zu 4,6 m mit optionalem Kabel)
- Benötigt wenige Komponenten – kein Zündmaterial, keine Scheiben, keine Feuersteinzünder
- Leicht zu handhaben, zu lagern und zu transportieren – auf dem Luft-, Land- oder Seeweg in unbegrenzten Mengen
- Reduziert die Installationszeit um 20%



Komplett verpackte Schweißmaterial-Kapsel

Cadweld Plus Steuereinheit löst die Reaktion in der Metallkapsel aus. Ein 1,8m langes, hitzebeständiges Zündsteuerkabel ist als Standard im Lieferumfang enthalten. Das Kabel lässt sich über eine speziell angefertigte, zu diesem Zweck entworfene Kabelbuchse mit dem Zündstreifen verbinden.

- Mit farbkodierten Schweißmaterial-Kapseln – nach Größe und Legierungstyp – zur einfachen Identifizierung
- Elektronische batteriebetriebene Zündung
- Steuergerät für 600 Verbindungen mit einem Satz von 8 Standard-AA-Batterien (im Lieferumfang enthalten), für die keine speziellen Batterien oder Ladegeräte erforderlich sind
- Entwickelt für die Verwendung in Standard-Cadweld-Formen, einschließlich Cadweld Multi

Die Installation ist einfach! 4 einfache Schritte für dauerhaft verschweißte elektrische Verbindungen



1
Schweißmaterial in den Gießtiegel einlegen (evtl. Abdeckung / Trennplatte verwenden)



2
Taster auf Steuereinheit drücken, gedrückt halten und auf die Zündung warten



3
Befestigen Sie die Kabelbuchse der Steuereinheit am Zündstreifen



4
Öffnen Sie den Gießtiegel und entnehmen Sie die verbrauchte Schweißmaterial-Kapsel - keine besondere Entsorgung erforderlich

Nachdem die Kabelbuchse am Zündstreifen angebracht worden ist, drückt der geschulte Arbeiter den Zündknopf und hält ihn gedrückt, um eine Lade- und Entladesequenz zu starten. Innerhalb weniger Sekunden sendet die Steuerung einen voreingestellten, elektrischen Impuls auf den Zündstreifen, der die Reaktion in der Schweißmaterial-Kapsel auslöst.

NVENT ERICO CADWELD SCHWEISSMATERIAL, F20

EIGENSCHAFTEN

- Mischung besteht hauptsächlich aus Kupferoxid und Aluminium
- Hauptsächlich für Erdungs- und Kontaktierungsanwendungen eingesetzt
- Schweißmaterial befindet sich oben im Rohr und Ausgangsmaterial unten im Rohr
- Verpackung nach Größe in Kunststofftuben mit Klarsichtkappen
- Tuben in Kunststoffboxen mit Metallscheiben verpackt
- Jede Schweißverbindung verwendet eine einzelne Scheibe
- Nicht explosiv
- Keine Selbstentzündung möglich
- Bestimmung der Schweißmaterialanforderungen siehe nVent ERICO Cadweld-Verbindungsdetails



Teilenummer	Artikel nummer	Standard Verpackungsmenge
115	163590	10 pc
15	163000	20 pc
150	163010	10 pc
200	163020	10 pc
25	163030	20 pc
250	163040	10 pc
32	163050	20 pc
45	163060	20 pc
500	163070	10 pc
65	163080	20 pc
90	163090	10 pc

NVENT ERICO CADWELD PLUS SCHWEISSMATERIAL, F20

EIGENSCHAFTEN

- Mischung besteht hauptsächlich aus Kupferoxid und Aluminium
- Hauptsächlich für Erdungs- und Kontaktierungsanwendungen eingesetzt
- Integriertes Schweißmaterialpaket
- Farbcodierung nach Größe zur einfachen Identifizierung
- Elektronische Zündung
- Kein Startmaterial erforderlich
- Nicht explosiv
- Keine Selbstentzündung möglich
- Bestimmung der Schweißmaterialanforderungen siehe nVent ERICO Cadweld-Verbindungsdetails



Teilenummer	Artikel nummer	Umlaufende Farbcodierung	Zertifizierungen	Standard Verpackungsmenge
115PLUSF20	165706	Orange	cULus	10 pc
150PLUSF20	165707	Dunkelblau	cULus	10 pc
15PLUSF20	165700	Schwarz	cULus	20 pc

Teilenummer	Artikel nummer	Umlaufende Farbcodierung	Zertifizierungen	Standard Verpackungsmenge
200PLUSF20	165708	Gelb	cULus	10 pc
250PLUSF20	165709	Lila	cULus	10 pc
25PLUSF20	165701	Rot	cULus	20 pc
300PLUSF20	165710	Hellgrün	cULus	10 pc
32PLUSF20	165702	Weiß	cULus	20 pc
400PLUSF20	165711	Braun		10 pc
45PLUSF20	165703	Hellblau	cULus	20 pc
500PLUSF20	165712	Hellbraun		10 pc
600PLUSF20	-	Weiß		10 pc
65PLUSF20	165704	Dunkelgrün	cULus	20 pc
750PLUSF20	164996	Weiß		5 pc
90PLUSF20	165705	Grau	cULus	10 pc

nVent ERICO CADWELD EXOLON SCHWEISSMATERIAL, F20

EIGENSCHAFTEN

- Mischung besteht hauptsächlich aus Kupferoxid und Aluminium
- Hauptsächlich für Erdungs- und Kontaktierungsanwendungen eingesetzt
- Konzipiert für Anwendungen mit geringer Rauchentwicklung
- Schweißgut verpackt in Rohren ohne Ausgangsmaterial
- Röhrchen verpackt mit Filtern und Zündern
- Elektronische Zündung
- Jede Schweißnaht verwendet ein Zündgerät
- Keine Selbstentzündung möglich
- Bestimmung der Schweißmaterialanforderungen siehe nVent ERICO Cadweld-Verbindungsdetails



Teilenummer
XL115
XL15
XL25
XL32
XL45
XL90

nVENT ERICO CADWELD ONE SHOT KABEL ZU TIEFENERDER



Gamme des moules



GR (ONE SHOT)

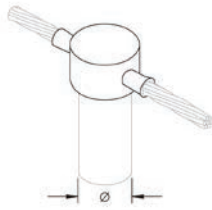

GT (ONE SHOT)

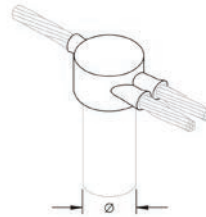

NT (ONE SHOT)

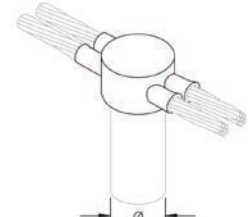

NX (ONE SHOT)

EIGENSCHAFTEN

- Einweg-Keramikgießtiegel, bei dem keine Graphitform und Griffklemme/Rahmen benötigt werden
- Erzeugt eine dauerhafte Verbindung, die sich nicht löst oder korrodiert
- Passend für blank verkupferte, kupferverzinkte, vollverzinkte und Edelstahl-Tiefenerder mit Gewindeanschluss, verzinkt
- Konformität mit NEC®



Teilenummer	Artikel nummer	Schweißtiegel Familie	Tiefenerder Durchmesser, nominal	Tiefenerder Durchmesser, tatsächlich	Verbindung, Massivdraht	Verbindung, Litzendraht
Schweißmaterial Typ: nVent ERICO Cadweld Plus						
GR1141GPLUS	165750	GR (ONE SHOT)	1/2"	11,2 – 12,9 mm	10 mm ²	10 mm ²
GR1141LPLUS	165751	GR (ONE SHOT)	1/2"	11,2 – 12,9 mm		16 mm ²
GR1141VPLUS	165752	GR (ONE SHOT)	1/2"	11,2 – 12,9 mm	50 mm ²	25 mm ² , 35 mm ²
GR1161GPLUS	165753	GR (ONE SHOT)	5/8"	14,1 – 16,1 mm	10 mm ²	10 mm ²
GR1161LPLUS	165754	GR (ONE SHOT)	5/8"	14,1 – 16,1 mm		16 mm ²
GR1161VPLUS	165755	GR (ONE SHOT)	5/8"	14,1 – 16,1 mm	50 mm ²	25 mm ² , 35 mm ²
GR1162CPLUS	165756	GR (ONE SHOT)	5/8"	14,1 – 16,1 mm		50 mm ²
GR1162GPLUS	165757	GR (ONE SHOT)	5/8"	14,1 – 16,1 mm	70 mm ²	70 mm ²
GR1162QPLUS	165758	GR (ONE SHOT)	5/8"	14,1 – 16,1 mm		95 mm ²
GR1181GPLUS	165759	GR (ONE SHOT)	3/4"	17,1 – 19,4 mm	10 mm ²	10 mm ²
GR1181LPLUS	165760	GR (ONE SHOT)	3/4"	17,1 – 19,4 mm		16 mm ²
GR1181VPLUS	165761	GR (ONE SHOT)	3/4"	17,1 – 19,4 mm	50 mm ²	25 mm ² , 35 mm ²
GR1182CPLUS	165762	GR (ONE SHOT)	3/4"	17,1 – 19,4 mm		50 mm ²
GR1182GPLUS	165763	GR (ONE SHOT)	3/4"	17,1 – 19,4 mm	70 mm ²	70 mm ²
GR1182QPLUS	165764	GR (ONE SHOT)	3/4"	17,1 – 19,4 mm		95 mm ²
GT1141GPLUS	165765	GT (ONE SHOT)	1/2"	11,2 – 12,9 mm	10 mm ²	10 mm ²
GT1141LPLUS	165766	GT (ONE SHOT)	1/2"	11,2 – 12,9 mm		16 mm ²
GT1141VPLUS	165767	GT (ONE SHOT)	1/2"	11,2 – 12,9 mm	50 mm ²	25 mm ² , 35 mm ²
GT1142GPLUS	–	GT (ONE SHOT)	1/2"	11,2 – 12,9 mm	70 mm ²	70 mm ²
GT1161GPLUS	165768	GT (ONE SHOT)	5/8"	14,1 – 16,1 mm	10 mm ²	10 mm ²
GT1161LPLUS	165769	GT (ONE SHOT)	5/8"	14,1 – 16,1 mm		16 mm ²
GT1161VPLUS	165770	GT (ONE SHOT)	5/8"	14,1 – 16,1 mm	50 mm ²	25 mm ² , 35 mm ²
GT1162CPLUS	165771	GT (ONE SHOT)	5/8"	14,1 – 16,1 mm		50 mm ²

Teilenummer	Artikel nummer	Schweißtiegel Familie	Tiefenerder Durchmesser, nominal	Tiefenerder Durchmesser, tatsächlich	Verbindung, Massivdraht	Verbindung, Litzendraht
GT1162GPLUS	165772	GT (ONE SHOT)	5/8"	14,1 – 16,1 mm	70 mm ²	70 mm ²
GT1181GPLUS	165773	GT (ONE SHOT)	3/4"	17,1 – 19,4 mm	10 mm ²	10 mm ²
GT1181LPLUS	165774	GT (ONE SHOT)	3/4"	17,1 – 19,4 mm		16 mm ²
GT1181VPLUS	165775	GT (ONE SHOT)	3/4"	17,1 – 19,4 mm	50 mm ²	25 mm ² , 35 mm ²
GT1182CPLUS	165776	GT (ONE SHOT)	3/4"	17,1 – 19,4 mm		50 mm ²
GT1182GPLUS	-	GT (ONE SHOT)	3/4"	17,1 – 19,4 mm	70 mm ²	70 mm ²
NT1141GPLUS	165777	NT (ONE SHOT)	1/2"	11,2 – 12,9 mm	10 mm ²	10 mm ²
NT1141LPLUS	165778	NT (ONE SHOT)	1/2"	11,2 – 12,9 mm		16 mm ²
NT1141VPLUS	165779	NT (ONE SHOT)	1/2"	11,2 – 12,9 mm	50 mm ²	25 mm ² , 35 mm ²
NT1161G1TPLUS	-	NT (ONE SHOT)	5/8"	14,1 – 16,1 mm		10 mm ²
NT1161GPLUS	165780	NT (ONE SHOT)	5/8"	14,1 – 16,1 mm	10 mm ²	10 mm ²
NT1161LPLUS	165781	NT (ONE SHOT)	5/8"	14,1 – 16,1 mm		16 mm ²
NT1161VPLUS	165782	NT (ONE SHOT)	5/8"	14,1 – 16,1 mm	50 mm ²	25 mm ² , 35 mm ²
NT1181GPLUS	165783	NT (ONE SHOT)	3/4"	17,1 – 19,4 mm	10 mm ²	10 mm ²
NT1181LPLUS	165784	NT (ONE SHOT)	3/4"	17,1 – 19,4 mm		16 mm ²
NT1181VPLUS	165785	NT (ONE SHOT)	3/4"	17,1 – 19,4 mm	50 mm ²	25 mm ² , 35 mm ²
NX1141GPLUS	165786	NX (ONE SHOT)	1/2"	11,2 – 12,9 mm	10 mm ²	10 mm ²
NX1141LPLUS	165787	NX (ONE SHOT)	1/2"	11,2 – 12,9 mm		16 mm ²
NX1161G1TPLUS	-	NX (ONE SHOT)	5/8"	14,1 – 16,1 mm		10 mm ²
NX1161GPLUS	165788	NX (ONE SHOT)	5/8"	14,1 – 16,1 mm	10 mm ²	10 mm ²
NX1161LPLUS	165789	NX (ONE SHOT)	5/8"	14,1 – 16,1 mm		16 mm ²
NX1161VPLUS	165790	NX (ONE SHOT)	5/8"	14,1 – 16,1 mm	50 mm ²	25 mm ² , 35 mm ²
NX1181GPLUS	165791	NX (ONE SHOT)	3/4"	17,1 – 19,4 mm	10 mm ²	10 mm ²
NX1181LPLUS	165792	NX (ONE SHOT)	3/4"	17,1 – 19,4 mm		16 mm ²
NX1181VPLUS	165793	NX (ONE SHOT)	3/4"	17,1 – 19,4 mm	50 mm ²	25 mm ² , 35 mm ²
Schweißmaterial Typ: Traditionell						
GR1141G	-	GR (ONE SHOT)	1/2"	11,2 – 12,9 mm	10 mm ²	10 mm ²
GR1141L	-	GR (ONE SHOT)	1/2"	11,2 – 12,9 mm		16 mm ²
GR1141V	-	GR (ONE SHOT)	1/2"	11,2 – 12,9 mm	50 mm ²	25 mm ² , 35 mm ²
GR1161G	-	GR (ONE SHOT)	5/8"	14,1 – 16,1 mm	10 mm ²	10 mm ²
GR1161GF	-	GR (ONE SHOT)	5/8"	14,1 – 16,1 mm	10 mm ²	10 mm ²
GR1161L	-	GR (ONE SHOT)	5/8"	14,1 – 16,1 mm		16 mm ²
GR1161V	-	GR (ONE SHOT)	5/8"	14,1 – 16,1 mm	50 mm ²	25 mm ² , 35 mm ²
GR1162C	-	GR (ONE SHOT)	5/8"	14,1 – 16,1 mm		50 mm ²
GR1162G	-	GR (ONE SHOT)	5/8"	14,1 – 16,1 mm	70 mm ²	70 mm ²
GR1162Q	-	GR (ONE SHOT)	5/8"	14,1 – 16,1 mm		95 mm ²
GR1181G	-	GR (ONE SHOT)	3/4"	17,1 – 19,4 mm	10 mm ²	10 mm ²
GR1181L	-	GR (ONE SHOT)	3/4"	17,1 – 19,4 mm		16 mm ²
GR1181V	-	GR (ONE SHOT)	3/4"	17,1 – 19,4 mm	50 mm ²	25 mm ² , 35 mm ²
GR1182C	-	GR (ONE SHOT)	3/4"	17,1 – 19,4 mm		50 mm ²
GR1182G	-	GR (ONE SHOT)	3/4"	17,1 – 19,4 mm	70 mm ²	70 mm ²
GR1182Q	-	GR (ONE SHOT)	3/4"	17,1 – 19,4 mm		95 mm ²
GT1141G	-	GT (ONE SHOT)	1/2"	11,2 – 12,9 mm	10 mm ²	10 mm ²
GT1141L	-	GT (ONE SHOT)	1/2"	11,2 – 12,9 mm		16 mm ²
GT1141V	-	GT (ONE SHOT)	1/2"	11,2 – 12,9 mm	50 mm ²	25 mm ² , 35 mm ²
GT1161G	-	GT (ONE SHOT)	5/8"	14,1 – 16,1 mm	10 mm ²	10 mm ²
GT1161L	-	GT (ONE SHOT)	5/8"	14,1 – 16,1 mm		16 mm ²
GT1161LF	-	GT (ONE SHOT)	5/8"	14,1 – 16,1 mm		16 mm ²
GT1161V	-	GT (ONE SHOT)	5/8"	14,1 – 16,1 mm	50 mm ²	25 mm ² , 35 mm ²
GT1161VF	-	GT (ONE SHOT)	5/8"	15,6 – 16,1 mm	50 mm ²	25 mm ² , 35 mm ²
GT1162C	-	GT (ONE SHOT)	5/8"	14,1 – 16,1 mm		50 mm ²
GT1162G	-	GT (ONE SHOT)	5/8"	14,1 – 16,1 mm	70 mm ²	70 mm ²
GT1181G	-	GT (ONE SHOT)	3/4"	17,1 – 19,4 mm	10 mm ²	10 mm ²
GT1181L	-	GT (ONE SHOT)	3/4"	17,1 – 19,4 mm		16 mm ²
GT1181V	-	GT (ONE SHOT)	3/4"	17,1 – 19,4 mm	50 mm ²	25 mm ² , 35 mm ²

Teilenummer	Artikel nummer	Schweißstiegel Familie	Tiefenerder Durchmesser, nominal	Tiefenerder Durchmesser, tatsächlich	Verbindung, Massivdraht	Verbindung, Litzendraht
GT1182C	-	GT (ONE SHOT)	3/4"	17,1 – 19,4 mm		50 mm ²
GT1182G	-	GT (ONE SHOT)	3/4"	17,1 – 19,4 mm	70 mm ²	70 mm ²
NT1141G	-	NT (ONE SHOT)	1/2"	11,2 – 12,9 mm	10 mm ²	10 mm ²
NT1141L	-	NT (ONE SHOT)	1/2"	11,2 – 12,9 mm		16 mm ²
NT1141V	-	NT (ONE SHOT)	1/2"	11,2 – 12,9 mm	50 mm ²	25 mm ² , 35 mm ²
NT1161G	-	NT (ONE SHOT)	5/8"	14,1 – 16,1 mm	10 mm ²	10 mm ²
NT1161L	-	NT (ONE SHOT)	5/8"	14,1 – 16,1 mm		16 mm ²
NT1161V	-	NT (ONE SHOT)	5/8"	14,1 – 16,1 mm	50 mm ²	25 mm ² , 35 mm ²
NT1181G	-	NT (ONE SHOT)	3/4"	17,1 – 19,4 mm	10 mm ²	10 mm ²
NT1181L	-	NT (ONE SHOT)	3/4"	17,1 – 19,4 mm		16 mm ²
NT1181V	-	NT (ONE SHOT)	3/4"	17,1 – 19,4 mm	50 mm ²	25 mm ² , 35 mm ²
NX1141G	-	NX (ONE SHOT)	1/2"	11,2 – 12,9 mm	10 mm ²	10 mm ²
NX1141L	-	NX (ONE SHOT)	1/2"	11,2 – 12,9 mm		16 mm ²
NX1161G	-	NX (ONE SHOT)	5/8"	14,1 – 16,1 mm	10 mm ²	10 mm ²
NX1161G1T	-	NX (ONE SHOT)	5/8"	14,1 – 16,1 mm		10 mm ²
NX1161L	-	NX (ONE SHOT)	5/8"	14,1 – 16,1 mm		16 mm ²
NX1161V	-	NX (ONE SHOT)	5/8"	14,1 – 16,1 mm	50 mm ²	25 mm ² , 35 mm ²
NX1181G	-	NX (ONE SHOT)	3/4"	17,1 – 19,4 mm	10 mm ²	10 mm ²
NX1181L	-	NX (ONE SHOT)	3/4"	17,1 – 19,4 mm		16 mm ²
NX1181V	-	NX (ONE SHOT)	3/4"	17,1 – 19,4 mm	50 mm ²	25 mm ² , 35 mm ²

Ein Abstand zwischen den elektrischen Leitern kann erforderlich sein. Siehe Tiegel-Plakette für weitere Informationen.

nVent ERICO Cadweld One Shot

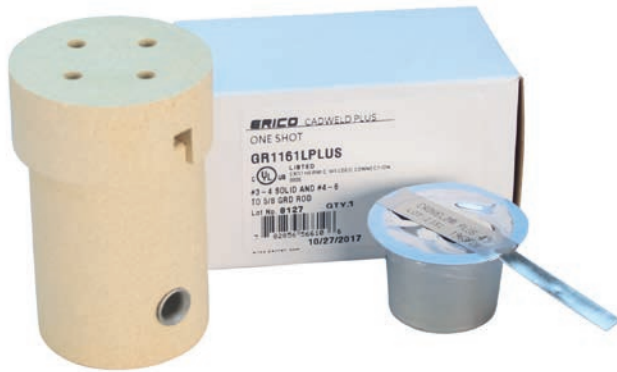

DAUERHAFTE EXOTHERMISCHE VERBINDUNGEN OHNE GIESSTIEGEL

Cadweld One Shot erzeugt eine permanente exothermische Verbindung an einem Tiefenerder, die sich während der gesamten Lebensdauer der Installation nicht löst, korrodiert oder den Widerstand erhöht. Das praktische Einwegpaket stellt die Verbindung zum Tiefenerder ohne Gießtiegel oder Zündmaterial her.

Dank dem elektronischen Cadweld One Shot Steuergerät können Schweißverbindungen jetzt aus bis zu 1,8 Metern Entfernung erstellt werden, wodurch die Flexibilität beim Schweißen an schwer zugänglichen Stellen erhöht wird. Der feuerfeste Keramikkörper des Cadweld One Shot ist sowohl haltbarer als auch bruchsicherer als herkömmliche Keramik.

DIE INSTALLATION IST EINFACH!



1. Nachdem Sie den Tiefenerder und den Erdleiter vorbereitet haben, positionieren Sie den Cadweld One Shot und befestigen das Kabel an der Steuereinheit.
2. Cadweld One Shot mit der elektronischen Cadweld Plus- Steuereinheit zünden.
3. Nach einer Minute können Sie den Keramiktiegel wegbrechen. Falls gewünscht, kann er auch an Ort und Stelle gelassen werden..

MERKMALE

- Einfach zu bedienende elektrische Zündung. Kein Zündmaterial erforderlich
- Extrem haltbarer Keramik-Einwegkörper, welcher Anstelle des Gießtiegel und des Rahmens verwendet wird
- Stellt eine dauerhafte Verbindung her, die sich nicht löst oder korrodiert
- Kann mit glatten Tiefenerdern oder Tiefenerder mit Gewinde - Kupferummantelt, Vollstahl und Edelstahl - verwendet werden.
- NEC®-konform
- cULus®-gelistet

nVent ERICO Cadweld Multi



CADWELD MULTI

Das komplette Schweißsystem zur Verbesserung der Leistung, Zuverlässigkeit und des Installationskomforts des Erdungssystems.

Cadweld Multi vereinfacht das exotherme Schweißverfahren. Stellen Sie über 30 verschiedene Verbindungstypen mit einem einzigen Keramik-Körper her, der sich jetzt auch für Verbindungen an Tiefenerdern eignet.

Schweißmaterial separat erhältlich.



EXOTHERME SCHWEISSVERBINDUNGEN

Exotherme Schweißverbindungen sind unempfindlich gegenüber thermischen Einflüssen, die dazu führen können, dass sich mechanische Verbindungen und Pressverbindungen lösen oder korrodieren. Sie sind für ihre Haltbarkeit und Langlebigkeit bekannt.

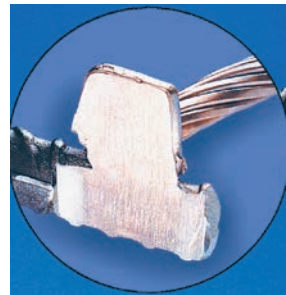

CADWELD-VERBINDUNG

Das exotherme CADWELD Plus-Schweißverfahren verschmilzt Leiter zu einer molekularen Verbindung, mit einer Strombelastbarkeit, die der des Leiters entspricht. Erdungssysteme mit dieser Art von Verbindung fungieren daher als ein durchgehender Leiter mit geringerem Widerstand.

CADWELD MULTI BIETET NOCH MEHR BENUTZERVORTEILE:

- Ermöglicht die Verschweißung an Tiefenerdern
- Vielseitiger Gießstiegel ermöglicht eine Vielzahl von Verbindungen
- Kompakte Andrückstruktur ermöglicht eine einfache Ausrichtung des Leiters
- Sprachfreie Bedienungsanleitung
- Leichtes Kit für einfachen Transport
- Das benutzerfreundliche System stellt die Verschweißung in Sekunden fertig
- Video auf nVent.com/ERICO verfügbar

NORMKOMPATIBILITÄT

Cadweld Multi erfüllt die Anforderungen von:

- BS 6651
- BS 7430
- NFC 15-100
- IEEE® 837-2014
- IEEE 80-2000
- IEC 1025-1 (ENV 61024-1)

nVent ERICO Cadweld Multi

4 EINFACHE SCHRITTE FÜR MEHRFACHE, DAUERHAFT VERSCHWEISSTE ELEKTRISCHE VERBINDUNGEN

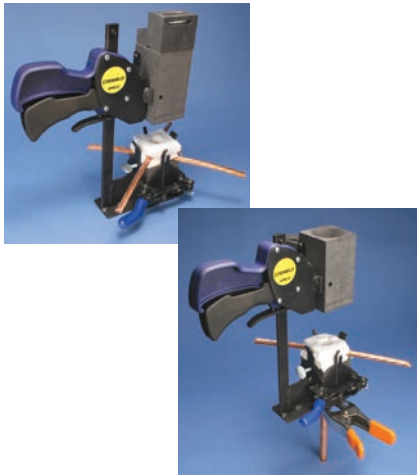

Schritt 1: Dichtungswatte und zu verschweißende unterschiedliche Leitergrößen in den Schweißtiegel einlegen.



Schritt 2: Fügen Sie das Cadweld Plus-Schweißmaterial hinzu.



Schritt 3: Schließen Sie die Abdeckung und schließen Sie die Cadweld Plus-Steuereinheit an.



Schritt 4: Halten Sie den Startknopf gedrückt. Gießtiegel nach 10 Sekunden öffnen.

WIE FUNKTIONIERT DAS?

Cadweld Multi kombiniert einen vielseitigen Gießtiegel und verschiedene Dichtungen (Watte), um zahlreiche verschiedene Schweißverbindungen zu ermöglichen. Sie werden hergestellt, ohne dass der Gießtiegel für jede Verbindungsart gewechselt werden muss.



Der Prozess ähnelt dem des Cadweld-Prozesses mit einem deutlichen Unterschied...

Es ist nicht erforderlich, den Tiegel für verschiedene Verbindungstypen zu wechseln.

Der gesamte Vorgang ist in etwa einer Minute abgeschlossen. Seite 31 beschreibt die Anzahl der (Watte-)Dichtungen, die für jede Schweißung erforderlich sind.

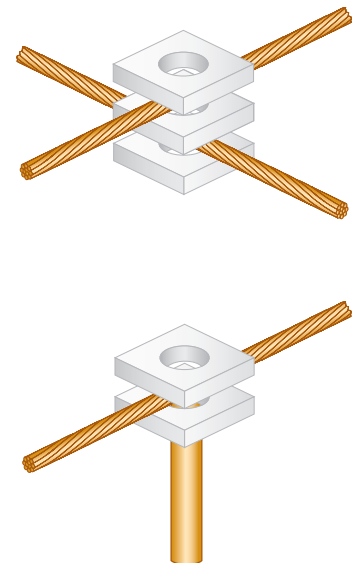

nVent ERICO Cadweld Multi

CADWELD MULTI BIETET ALLE VORTEILE DER CADWELD-VERBINDUNGEN:

- Gleiche Strombelastbarkeit wie die des Leiters
- Permanente molekulare Verbindung, die sich nicht löst oder korrodiert
- Verwendbar mit traditionellem Cadweld-Schweißmaterial
- Verwendbar mit Cadweld Plus Schweißmaterial
- Hält wiederholten Fehlerströmen stand
- Keine externe Strom- oder Hitzequelle erforderlich
- Anwendbar mit Tiefenerdern
- Sichtprüfung möglich
- Benötigt nur eine kurze Einführung

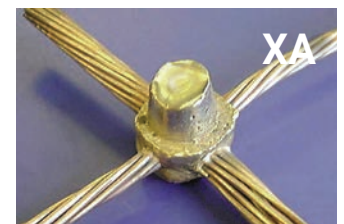
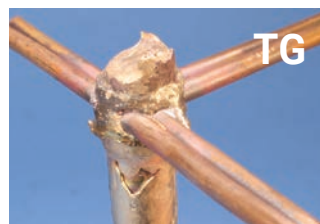
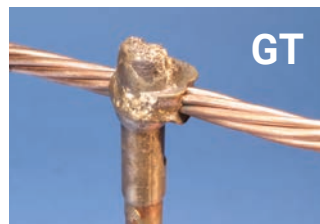

nVent ERICO Cadweld Multi

MÖGLICHKEITEN VON CADWELD MULTI-VERBINDUNGEN

Kupferkabel / Massivleiter zu Kupferkabel / Massivleiter

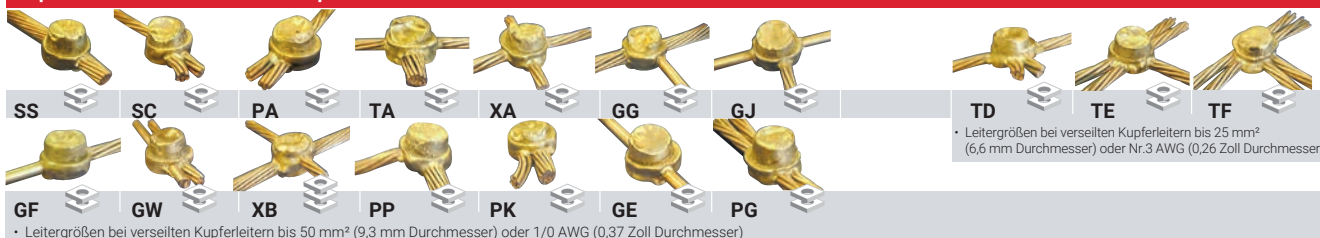

• Leitergrößen bei versilbten Kupferleitern bis 25 mm² (6,6 mm Durchmesser) oder Nr.3 AWG (0,26 Zoll Durchmesser)

• Leitergrößen bei versilbten Kupferleitern bis 50 mm² (9,3 mm Durchmesser) oder 1/0 AWG (0,37 Zoll Durchmesser)

Kupferkabel / Massivleiter an Bandstahl an Bewehrungsstahl

Kupferband zu Kupferband

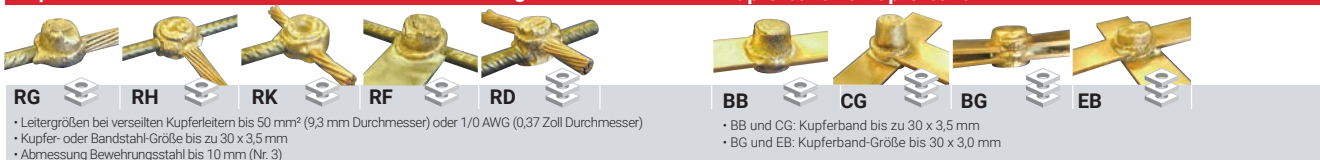

• Leitergrößen bei versilbten Kupferleitern bis 50 mm² (9,3 mm Durchmesser) oder 1/0 AWG (0,37 Zoll Durchmesser)
 • Kupfer- oder Bandstahl-Größe bis zu 30 x 3,5 mm
 • Abmessung Bewehrungsstahl bis 10 mm (Nr. 3)

• BB und CG: Kupferband bis zu 30 x 3,5 mm
 • BG und EB: Kupferband-Größe bis 30 x 3,0 mm

Kupferkabel / Massivleiter zu Kupfer- oder Bandstahl / Kabelschuh

Verzinkter Bandstahl zu verzinktem Bandstahl



• Leitergrößen bei versilbten Kupferleitern bis 50 mm² (9,3 mm Durchmesser) oder 1/0 AWG (0,37 Zoll Durchmesser)
 • Kupfer- oder stählerner Kabelschuh / Bandleiter bis zu 30 x 3,5 mm

• Verzinkte Stahlbändergrößen bis zu 30 x 3,5 mm

Verbindungen mit Tiefenerdern

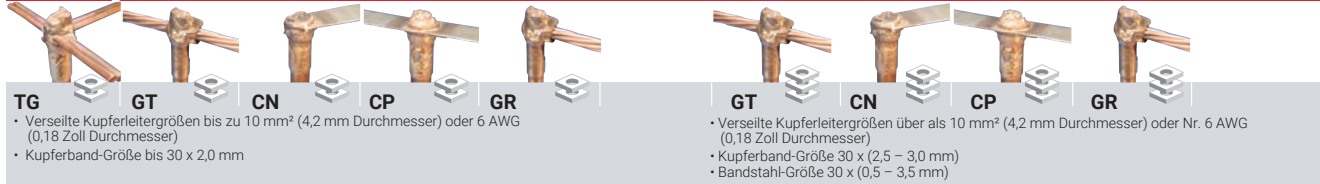

• Versilbte Kupferleitergrößen bis zu 10 mm² (4,2 mm Durchmesser) oder 6 AWG (0,18 Zoll Durchmesser)
 • Kupferband-Größe bis 30 x 2,0 mm

• Versilbte Kupferleitergrößen über als 10 mm² (4,2 mm Durchmesser) oder Nr. 6 AWG (0,18 Zoll Durchmesser)
 • Kupferband-Größe 30 x (2,5 – 3,0 mm)
 • Bandstahl-Größe 30 x (0,5 – 3,5 mm)

Cadweld Multi Available Items				
Part Nr	Article Nr	Description		Weight (kg)
KITCDMV01	167782	Cadweld Multi Kit	1	25.000
The Cadweld Multi kit (KITCDMV01) contains the following list of items:				
FMCDMV01	120883	Handle Clamp	1	1.800
CDMV01H	240399	Mold for H welds	1	1.200
CDMV0112	240398	Mold for welds on 1/2 rods	1	1.200
CDMV0158	240397	Mold for welds on 5/8 rods	1	1.200
CDMV0134	240396	Mold for welds on 3/4 rods*	1	1.200
SCDM01	120886	Set of 33 batting/gaskets	2	0.200
B399P	162070	SKK1 clamp	1	0.500
TSCSTP	197295	Toolset	1	2.000
B136B	182030	Slag Removal Spade	1	0.144
		Language free instruction sheet	1	
Die folgenden Artikel können zusammen mit dem Cadweld Multi Kit (KITCDMV01) verwendet werden. Sie werden separat verkauft.				
T320	165000	Flint Ignitor T320	1	0.090
90	163040	10	10	0.090
115	163050	10	10	0.115
PLUSCU	165745	Control Unit	1	1.088
PLUS#90F20	165705	Cadweld Plus welding material	10	0.158

Das Symbol gibt die Anzahl der für jede Verbindung erforderlichen Wattle (Dichtungen) an..

 Erfordert 2 Wattle zum Schweißen

 Erfordert 3 Wattle zum Schweißen

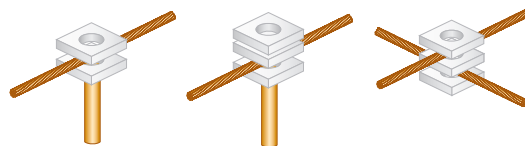

HINWEISE:

- Für Verbindungen mit einem 3/4" Tiefenerder muss das Schweißmaterial Nr. 115 / 115PLUSF20 (separat erhältlich) verwendet werden.
- Verwenden Sie für alle anderen Verbindungstypen Nr. 90 oder 90PLUSF20.
- Bei Verbindungen mit verzinktem Material die Verzinkung vor dem Schweißen entfernen, das ergibt eine bessere Verbindung

nVENT ERICO CADWELD ONE SHOT KABEL ZU KABEL

EIGENSCHAFTEN

- Einweg-Keramikgießtiegel, bei dem keine Graphitform und Griffklemme/Rahmen benötigt werden
- Erzeugt eine dauerhafte Verbindung, die sich nicht löst oder korrodiert
- Konformität mit NEC®

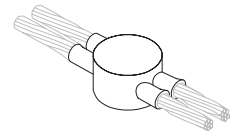

Teilenummer	Schweißtiegel Familie	Verbindung, Massivdraht	Verbindung, Litzendraht
Schweißmaterial Typ: nVent ERICO Cadweld Plus			
PG11LPLUS	PG (ONE SHOT)		16 mm ²
Schweißmaterial Typ: Traditionell			
PG11L	PG (ONE SHOT)		16 mm ²
PG11V	PG (ONE SHOT)	50 mm ²	25 mm ² , 35 mm ²

1 LOCH LASCHE

EIGENSCHAFTEN

- Bietet eine effiziente Verschraubungsfläche für Erdungs- und Stromversorgungsanwendungen
- Elektrolytisches Kupfer
- Nur zur Verwendung mit nVent ERICO Cadweld Typ LA Anschlüssen

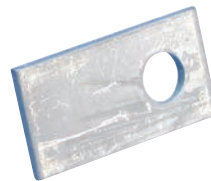

Werkstoff: Kupfer
Oberfläche: Verzinkt
Typ: Kein NMEA®

Teilenummer	Artikel nummer	Länge	Breite	Dicke	A	Lochgröße	Vergleichbare Leitergröße
KA102	183010	49,987 mm	24,994 mm	2,01 mm	12 mm	8,50 mm	50 mm ²
KA103	183020	49,987 mm	24,994 mm	3,00 mm	12 mm	8,50 mm	75 mm ²
KA115	183140	94,996 mm	49,987 mm	5,99 mm	25 mm	10,49 mm	300 mm ²

Für nicht aufgeführte Größen kontaktieren Sie uns bitte.

1 WINKELBOHRLOCH LASCHE

EIGENSCHAFTEN

- Bietet eine effiziente Verschraubungsfläche für Erdungs- und Stromversorgungsanwendungen
- Elektrolytisches Kupfer
- Nur zur Verwendung mit nVent ERICO Cadweld Typ LA Anschlüssen

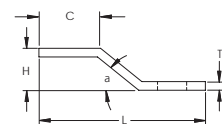

Teilenummer	Artikel nummer	H	L	W	T	A	B	C	HS	a
Werkstoff: Edelstahl 304 (EN 1.4301) – Typ: Kein NMEA®										
B305SS	-	20,07	91,440	29,972	5,08	15,0	33,8	39,9	17,00	45

Teilenummer	Artikel nummer	H	L	W	T	A	B	C	HS	a
Werkstoff: Kupfer – Oberfläche: VerzinktTyp – Kein NMEA®:										
B305TC	–	20,00	91,400	30,000	5,00	15,0	33,8	39,9	17,00	45
KOF103	183200	13,00	54,999	24,994	3,00	10,0	20,0	25,0	8,50	45
Werkstoff: Kupfer – Oberfläche: VerzinktTyp – NEMA®:										
B101CEOL	–	15,88	63,500	25,400	3,18	12,7	25,4	22,2	11,11	45
B101DEOL	–	17,53	68,326	25,400	4,76	14,3	28,6	22,2	14,29	45
B101EEOL	–	19,05	76,200	25,400	6,35	15,9	32,5	26,9	14,29	45

Für nicht aufgeführte Größen kontaktieren Sie uns bitte.

2 WINKELBOHRLÖCHER LASCHE

EIGENSCHAFTEN

- Bietet eine effiziente Verschraubungsfläche für Erdungs- und Stromversorgungsanwendungen
- Elektrolytisches Kupfer
- Nur zur Verwendung mit nVent ERICO Cadweld Typ LA Anschlüssen

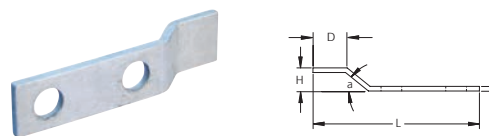

Werkstoff: Kupfer
Oberfläche: Verzinkt
Typ: NEMA®

Teilenummer	H	L	W	T	A	B	C	D	HS
B102CEOL	15,88	114,300	25,400	3,18	15,9	44,5	76,2	22,2	14,29
B102EEOL	19,05	120,650	25,400	6,35	15,9	44,5	76,2	26,9	14,29

Für nicht aufgeführte Größen kontaktieren Sie uns bitte.

1 LOCH LASCHE, GL-STIL

EIGENSCHAFTEN

- Bietet eine effiziente Verschraubungsfläche für Erdungs- und Stromversorgungsanwendungen
- Elektrolytisches Kupfer
- Nur zur Verwendung mit nVent ERICO Cadweld Typ GL Anschlüssen

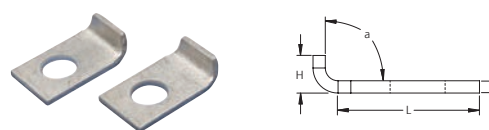

Werkstoff: Kupfer
Oberfläche: Verzinkt
Typ: NEMA®

Teilenummer	Artikel nummer	Höhe	Länge	Breite	Dicke	A	Lochgröße	Winkel	Vergleichbare Leitergröße
B121CE	183650	11,18 mm	36,576 mm	25,400 mm	3,18 mm	15,9 mm	14,29 mm	90°	81 mm ²
B121DE	–	11,18 mm	37,338 mm	25,400 mm	4,76 mm	15,9 mm	14,29 mm	105°	121 mm ²

Für nicht aufgeführte Größen kontaktieren Sie uns bitte.

2 LOCH LASCHE, GL-STIL

EIGENSCHAFTEN

- Bietet eine effiziente Verschraubungsfläche für Erdungs- und Stromversorgungsanwendungen
- Elektrolytisches Kupfer
- Nur zur Verwendung mit nVent ERICO Cadweld Typ GL Anschlüssen

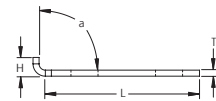

Werkstoff: Kupfer
 Oberfläche: Verzinkt
 Typ: NEMA®

Teilenummer	Article Number	H	L	W	T	A	B	HS	a	Vergleichbare Leitergröße
B122CE	183660	11,18	81,026	25,400	3,18	15,9	44,5	14,29	90	81
B122DE	–	11,18	82,550	25,400	4,76	15,9	44,5	14,29	90	121

Für nicht aufgeführte Größen kontaktieren Sie uns bitte.

GRIFFKLAMMER FÜR DREITEILIGE VERTIKALE GETEILTE TIEGEL

EIGENSCHAFTEN

- Öffnet den Tiegel in zwei Richtungen
- Bietet mehr Komfort und vereinfacht den Installationsprozess zusätzlich

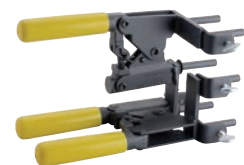

Teilenummer	Preisschlüssel
L163	3
L164	4

GRIFFKLAMMER, MAGNETISCH

EIGENSCHAFTEN

- Entwickelt, um einen nVent ERICO Cadweld Schweißtiegel sicher an einer großen, flachen oder leicht gekrümmten vertikalen Stahloberfläche zu befestigen
- Einsatz an vertikal geteilten Tiegeln



Teilenummer	Artikel nummer	Preisschlüssel
B159M	161631	D, F
B396	161632	C, R

GRIFFKLAMMER MIT KETTENUNTERSTÜTZUNG

EIGENSCHAFTEN

- Hält den nVent ERICO Cadweld Tiegel sicher an einem Rohr
- Siehe spezifische nVent ERICO Cadweld Tiegelanforderungen



Teilenummer	Artikel nummer	Preisschlüssel	Verbindungsart
Rohrausrichtung: Horizontal			
B160H	–	C, R	HA, HC, HS, HT
Rohrausrichtung: Vertikal			
B159V	–	D, F	VS, VF, VB, VV
B160V	–	C, R	VS, VF, VB, VV
L160VG	161660	C, R	VG

GRIFFKLAMMERKETTE

EIGENSCHAFTEN

- Griffklammer-Zubehör für spezielle Klammern zur sicheren Befestigung des nVent ERICO Cadweld Tiegels an einem Rohr
- Siehe spezifische nVent ERICO Cadweld Tiegelanforderungen



Teilenummer	Schweißtiegel Familie	Handle Clamp	Kettenlänge	Rohrausrichtung	Rohrgröße
B158	HA, HC, HS, HT, VB	B159V, B160V, B159VT, B160VT, B159H und B160H	508 mm	Horizontal, Vertikal	4" – 10"

MAGNETISCHES ELEMENT

EIGENSCHAFTEN

- Kraftvoller Schweißmagnet positioniert den Tiegel während des Verbindungsprozesses sicher auf einer ebenen Stahloberfläche oder einem Stahlrohr
- Hilft bei der Formstabilität, um die Gefahr von Materialleckagen beim Schweißen zu verringern
- Schnelle und einfache Montage zum Arretieren von „A“ Preisschlüssel-Tiegeln (neu oder nachrüstbar)
- Montage ist einstellbar
- Ideal in Verbindung mit nVent ERICO Cadweld Plus für die Verwendung der Steuergerätezuleitung



Teilenummer	Artikel nummer
B323N2	161630

HALTEKLAMMER FÜR SENKRECHTE FLACHSTAHLFLÄCHE

EIGENSCHAFTEN

- Sichere Abstützung eines nVent ERICO Cadweld Tiegels an einer vertikalen „H“-Säule oder einem Winkel
- Einfache Montage an einer Griffklemme L160 oder L159
- Zur Verwendung mit Formen des Typs VF für bis zu 19,1 mm (3/4") dicken Stahl
- Zur Verwendung mit Formen der Typen VB, VG, VN und VS für bis zu 25,4 mm (1") dicken Stahl

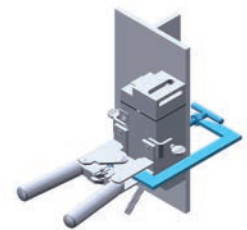

Teilenummer	Artikel nummer	Handle Clamp
B134	161740	L160, separat erhältlich
B135	161780	L159, separat erhältlich

ZAUN-GEWEBEBEFESTIGUNG MONTAGEEINHEIT

EIGENSCHAFTEN

- Befestigung an Griffklemme L160 oder L159
- Fester Halt der Schalung am Zaunpfosten nach dem Einbringen des Zaungewebes
- Ideal für Nachrüstarbeiten

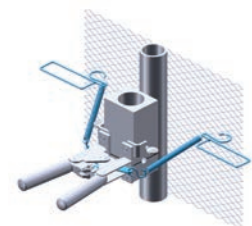

Teilenummer	Artikel nummer	Verbindungsart
B827A	161635	VS, VF, VB, VV

GRIFFKLAMMER, MINI EZ

EIGENSCHAFTEN

- Mini EZ Griffklemmen sind typischerweise beim Tiegel enthalten
- Siehe spezifische nVent ERICO Cadweld-Tiegel- oder nVent ERICO Cadweld-Kit-Anforderungen, um die Anforderungen an die Griffklammer zu ermitteln



Teilenummer	Artikel nummer	Preisschlüssel
B399A	-	N, P, T
B399B	-	N, P, T
B399Q	161080	N, P, T
L161	161010	N, P, T

GRIFFKLAMMER, MINI EZ MIT KETTENUNTERSTÜTZUNG

EIGENSCHAFTEN

- Sicherer Halt des nVent ERICO Cadweld Tiegels an einer Gewindestange oder einem Bewehrungsstab in vertikaler Position



Teilenummer	Artikel nummer	Preisschlüssel	Verbindungsart
L161A	161090	P	GYP, GY35 Kompakt-Satz, RC35 und GY35 Maxi-Satz

GRIFFKLAMMER, MINI EZ, MAGNETISCH

EIGENSCHAFTEN

- Entwickelt, um einen nVent ERICO Cadweld Schweißtiegel sicher an einer großen, flachen oder leicht gekrümmten vertikalen Stahloberfläche zu befestigen
- Ermöglicht einfaches Platzieren des nVent ERICO Cadweld Tiegels in der gewünschten Anschlussstelle
- Siehe spezifische nVent ERICO Cadweld-Tiegel- oder nVent ERICO Cadweld-Kit-Anforderungen, um die Anforderungen an die Griffklammer zu ermitteln



Teilenummer	Artikel nummer	Preisschlüssel	Schweißtiegel-Größe
B399AM	161633	N, P, T	38.1 mm
B399BM	161634	N, P, T	51 mm

MONTAGE DER KABELKLAMMER

EIGENSCHAFTEN

- Entwickelt für die Verwendung mit hartgezogenen Kupferkabeln, Kupferleitern oder allen unter Spannung stehenden Kabeln
- Einsatz von Klammerhilfsmitteln zur Verhinderung von Kabelbewegungen und zur Verlängerung der Tiegellebenszeit



Teilenummer	Artikel nummer
B265	165020

TIEFENERDER KLAMMERWERKZEUG

EIGENSCHAFTEN

- Muss verwendet werden, um die korrekte Positionierung von Erdungsstäben und Tiegeln beim Verbinden der Stangen mit nVent ERICO Cadweld für HDGB- und GB-Verbindungen zu gewährleisten



Teilenummer	Artikel nummer
B120	161750

PLATTE

EIGENSCHAFTEN

- Erforderlich bei jeder traditionellen nVent ERICO Cadweld Verbindung
- An der Unterseite des Schmelztiegels anbringen und das Schweißgut festhalten, bis die Reaktion stattfindet

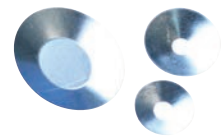

Werkstoff: Stahl

Teilenummer	Artikel nummer	Schweißmaterial	Durchmesser
B117A	141154	15 – 32, separat erhältlich	19,1 mm
B117B	141156	45 – 115, separat erhältlich	25,4 mm
B117C	141157	150 – 500, separat erhältlich	38,1 mm

PLATTEN-KIT

EIGENSCHAFTEN

- Enthält drei Scheibengrößen für gängige nVent ERICO Cadweld Anschlussanwendungen
- Bequemes Gerät zum Ersetzen verlorener oder beschädigter Platten



Teilenummer	Werkstoff
T328D	Stahl

KABELHÜLSE

EIGENSCHAFTEN

- Geeignet für die Adaption einer begrenzten Auswahl kleinerer Kabel an einen größeren nVent ERICO Cadweld Tiegel
- Bietet Festigkeit und Stabilität auf feindrähtigen Kupferleitern

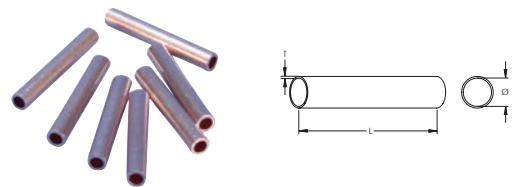

Werkstoff: Kupfer
Oberfläche: Verzinkt

Teilenummer	Artikel nummer	Länge	Dicke	Durchmesser
Typ: Aufgeweitet				
180380	180380	25,000 mm	2,40 mm	5,3 mm
H102F	180390	26,000 mm	1,05 mm	4,3 mm
H106AF	180260	35,000 mm	1,00 mm	15,0 mm
H106F	180250	26,000 mm	1,00 mm	15,0 mm
H113F	180360	26,000 mm	1,00 mm	8,0 mm
PBS24F	–	38,100 mm	0,79 mm	20,2 mm
S02F	–	25,400 mm	0,79 mm	15,5 mm
S03F	–	25,400 mm	0,79 mm	11,6 mm
S05F	–	25,400 mm	0,79 mm	9,9 mm
S07F	–	25,400 mm	0,79 mm	17,0 mm
S17F	–	25,400 mm	0,79 mm	8,7 mm
S429F2J16	–	25,400 mm	0,51 mm	12,2 mm
S429F2N16	–	25,400 mm	0,51 mm	13,7 mm
S429F3S20	–	31,750 mm	0,64 mm	23,6 mm
Typ: mit Aufkantung				
B112	–	26,988 mm	0,79 mm	5,4 mm
B1331K	–	25,400 mm	0,79 mm	3,6 mm
H101	180140	26,000 mm	1,00 mm	6,0 mm
H102	180170	25,000 mm	1,05 mm	4,3 mm
H103	180180	25,000 mm	1,20 mm	5,3 mm
H105	180230	23,500 mm	1,00 mm	3,0 mm
H117	180430	25,000 mm	1,00 mm	7,0 mm

HÜLSEN-KIT

EIGENSCHAFTEN

- Enthält eine Vielzahl von Adapterhülsen, mit denen sich kleinere Leiter aufbauen lassen, um die Öffnung von größeren Leitern in einen nVent ERICO Cadweld Schweißtiegel einzufügen
- Enthält Shim-Stoffe zum Umwickeln eines Leiters, die den Durchmesser vergrößern, um größere Leiteröffnungen in einen nVent ERICO Cadweld Tiegel einzufügen
- Enthält extra Scheiben für alle Größen von herkömmlichem Schweißmaterial
- Enthält extra Feuersteine für nVent ERICO Cadweld Flint Zündgeräte



Teilenummer	Artikel nummer
T427	162423

KUPFERNE UNTERLEGPLATTE

EIGENSCHAFTEN

- Um das Kabel gewickelt, bis der Durchmesser ungefähr dem Durchmesser der Kabelöffnung im Schweißtiegel entspricht

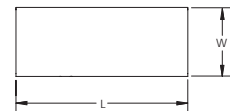
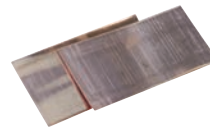

Werkstoff: Kupfer

Teilenummer	Artikel nummer	Länge	Breite	Dicke
B140A	–	38,100 mm	76,200 mm	0,33 mm
B140N	165610	76,200 mm	38,100 mm	0,33 mm
B141A	–	38,100 mm	76,200 mm	0,33 mm

FÜLLMATERIAL/VERPACKUNGSMATERIAL

EIGENSCHAFTEN

- Vorgeformtes keramisches Verpackungsmaterial
- Abdichtung von Leiterdurchführungen
- Verhindert das Austreten von Schweißmaterial
- Siehe nVent ERICO Cadweld Tiegelanforderungen für spezifische Artikelnummer des Füllmaterials



Teilenummer	Artikel nummer
B144B	–
B144C	–
B144M	159790

Teilenummer	Artikel nummer
B144Q	159780
S2904A	185010
S2904B	185020
S2904C	185030

VERZINKUNGSSCHIENE

EIGENSCHAFTEN

- Zur Reparatur einer verzinkten Oberfläche, die durch Schweißen oder Bohren beschädigt wurde
- Selbstfließendes Niedertemperaturmaterial
- Der Stab kann mit der Wärme, die nach dem Anschließen einer nVent ERICO Cadweld Verbindung entsteht, geschmolzen werden oder es kann ein kleiner Brenner verwendet werden



Teilenummer	Artikel nummer	Werkstoff
T319	162426	Zinklegierung

VERZINKUNGSSPRAY

EIGENSCHAFTEN

- Leicht zu verwendender Verzinkungslack in einer Spraydose
- Zum Ausbessern von wärmebelasteten Bereichen auf verzinkten Stahloberflächen nach dem Schweißen



Teilenummer	Stückge wicht
T372A	453 g

EINSCHLAGWERKZEUG

EIGENSCHAFTEN

- Platte aus gehärtetem Stahl
- Dient zur Bildung des Endes einer feldbasierten Verbindung
- Abgerundetes Ende passend für spezifischen nVent ERICO Cadweld Tiegel



Werkstoff: Stahl

Teilenummer	Artikel nummer	Schutzleitergröße	nVent ERICO Hülse
Typ: Signal			
SBD50	–	3/16 " Bondstrand	SBS12C
SBD51	–	5/16 " Bondstrand	SBS09C
SBD55	–	35 mm ² Konzentrisch	S17F

Teilenummer	Artikel nummer	Schutzleitergröße	nVent ERICO Hülse
Typ: Strom			
PBWD102	184200	120 mm ² Konzentrisch	H106F
PBWD106	184090	240 mm ² Konzentrisch	S429FY922

SCHWEISSTIEGEL ABSPERRMITTEL

EIGENSCHAFTEN

- Ideal zum Abdichten von warmen oder kalten Tiegeln, um Leckagen von großen Litzenleitern zu verhindern
- Verlängert die Lebensdauer der Form, wenn die Kabelöffnung abgenutzt ist
- Erforderlich für bestimmte nVent ERICO Cadweld-Tiegel wie Typ HA, HB, HC, VG und VN



Teilenummer	Artikel nummer	Stückgewicht
T403	165280	0,907 kg

NVENT ERICO CADWELD PLUS STEUEREINHEIT

EIGENSCHAFTEN

- Batteriebetriebener Zünder liefert bis zu 600 Verbindungen mit einem Batteriesatz
- Erfordert keine speziellen Batterien oder Ladegeräte
- Wird standardmäßig mit Hochtemperaturkabel geliefert
- Verbindet die Schweißmaterial-Zündstreifen mit einem individuell hergestellten, speziellen Anschlussklipp
- Sendet eine vorher festgelegte Spannung an den Zündstreifen und initiiert die Reaktion
- Die elektronische PBPLUSCU-Zündung der elektronischen Steuereinheit ist hauptsächlich für die Zündung des nVent ERICO Cadweld Plus-SCHWEISSMATERIALS F80 gedacht
- PBPLUSCU erfüllt AREMA® C&S Handbuchempfehlungen; Teil 8.1.34, 2013



Teilenummer	Artikel nummer	Kabellänge (')	Kabellänge	Batterien	Arbeitstemperatur	Zertifizierungen
PBPLUSCU	–	6'	1,8 m	8 AA-Lithiumbatterien	-40 bis 60 °C	CE, ERICO PLUSCU, cURus, NOM
PLUSCU	165738	6'	1,8 m	8 AA-Standardbatterien	-18 bis 55 °C	CE, ERICO PLUSCU, cURus

Alle nVent ERICO Cadweld Plus Verbindungen auf Schienen müssen mit nVent ERICO Cadweld Plus Welding Material, F80 verlegt werden.

FEUERSTEINZÜNDER

EIGENSCHAFTEN

- Zum Zünden des Ausgangsmaterials bei der Herstellung einer traditionellen nVent ERICO Cadweld Verbindung oder einer nVent LENTON Cadweld Bewehrungsverbindung



Teilenummer	Artikel nummer
T320	165000

ERSATZ FEUERSTEIN

EIGENSCHAFTEN

- Ersatzpflastersteine für T320 Flint Zünder



Teilenummer	Artikel nummer	Standard Verpackungsmenge
T320A	165010	10 pc

FEUERSTEINZÜNDER ERWEITERUNG

EIGENSCHAFTEN

- Zum Anschluss an T320 Flint Zünder und ermöglicht einen Abstand des Installateurs von dem Tiegel von ca. 75 cm
- Ideal für Anwendungen, wie z. B. die Herstellung einer Verbindung in einem engen Graben, während der Installateur sich auf Bodenhöhe befindet



Teilenummer	Artikel nummer
B32130	162429

AKKU-PACK

EIGENSCHAFTEN

- Batterie, Ladegerät und Transportkoffer für die Zündung des nVent ERICO Cadweld Exolon Schweißmaterials erforderlich
- Der Akku arbeitet mit ca. 200 Anschlüssen, bevor er aufgeladen werden muss
- Ladegerät, alle elektrischen Anschlüsse und Anleitungen sind im Batteriefach enthalten



Teilenummer

XLB971A1

BRENNERKOPF

EIGENSCHAFTEN

- Selbstentzündlicher Propanbrennerkopf
- Durch Drücken des Bedienknopfes wird eine sofortige Flamme erzeugt und durch Loslassen gelöscht
- Keine Flammeneinstellung
- Brennspitze bleibt bei normaler Anwendung kühl
- Arbeitet seitlich oder kopfüber
- 60 MPH (96 KPH) Windstärken ohne Fackelausschlag möglich
- Passend für alle Standard 14,1 und 16,4 Unzen (400 und 465 Gramm) Propanflaschen



Teilenummer

T111

Artikel nummer

165170

PAPIERTUCH PINSEL

EIGENSCHAFTEN

- Hilft bei der Entfernung von Oxiden auf Leiteroberflächen
- Aus kurzen, steifen Borsten
- Generell bevorzugt zur Reinigung von konzentrischen Leitern und Stromschienen, die nicht stark oxidiert sind



Teilenummer

T313

Artikel nummer

165040

DRAHTBÜRSTE

EIGENSCHAFTEN

- Hilft bei der Entfernung von Oxiden auf Leiteroberflächen
- Geeignet zur Reinigung von groben oder stark verschmutzten Leitern



Teilenummer	Artikel nummer	Produkt
T314	165130	Bürste mit austauschbaren Bürstenköpfen
T314A	165270	Austauschbarer Bürstenkopf

TIEGEL REINIGUNGSBÜRSTE

EIGENSCHAFTEN

- Ideal zur Reinigung von nVent ERICO Cadweld Tiegeln
- Weiche Borsten minimieren den Graphitverschleiß während des Reinigungsprozesses
- Entfernt Schlacke und Partikel aus Tiegelhohlraum, Gewindebohrung, Schmelztiegel und Deckel



Teilenummer	Artikel nummer	Typ
T302A	165260	Breit
T394	162427	Schmal

TIEGELREINIGER

EIGENSCHAFTEN

- Entfernt die Schlacke aus dem Schmelztiegelbereich des Tiegels nach dem Herstellen einer nVent ERICO Cadweld Verbindung



Teilenummer	Artikel nummer	Schweißtiegel Typ
B136A	182125	Die meisten nVent ERICO Cadweld Gießtiegel verwenden #65 Schweißmaterial und kleiner
B136B	182130	Die meisten nVent ERICO Cadweld Gießtiegel verwenden #90 Schweißmaterial und größer
B136F	182135	Nur spezielle nVent ERICO Cadweld Schweißtiegel (siehe Tiegelbeschreibung zur Bestimmung des Bedarfs)

REIBE

EIGENSCHAFTEN

- Zum Entfernen von Rost von Stahloberflächen oder zum Entfernen von Verzinkungen aus feuerverzinktem Stahl, um den blanken Stahl zum Schweißen freizulegen
- Gekrümmte Klinge macht es zu einem effizienten Werkzeug für ebene Flächen



Teilenummer	Artikel nummer	Produkt
T321	162630	Feile
T321A	162430	Ersatzklinge

HANDSCHUHE AUS SEGELTUCH MIT LEDERHANDINNENFLÄCHE

EIGENSCHAFTEN

- Schwere Handschuhe mit Lederhandinnenfläche



Teilenummer	Artikel nummer
T378L	162422

Wie bei allen Arbeiten ist es empfehlenswert, die Sicherheit bei der Herstellung von nVent ERICO Cadweld Anschlüssen zu berücksichtigen und entsprechende Schutzausrüstung zu tragen.

SICHERHEITSBRILLE

EIGENSCHAFTEN

- Schutz gegen mäßige Stoßgefahren
- Kann separat oder über Korrektionsbrille getragen werden



Werkstoff: Polycarbonat

Teilenummer	Artikel nummer
T393	162421

Wie bei allen Arbeiten ist es empfehlenswert, die Sicherheit bei der Herstellung von nVent ERICO Cadweld Anschlüssen zu berücksichtigen und entsprechende Schutzausrüstung zu tragen.

PLATTENBEHÄLTER

EIGENSCHAFTEN

- Metallbehälter zur Aufnahme von Scheiben und kleinem nVent ERICO Cadweld Zubehör



Teilenummer	Artikel nummer	Durchmesser	Höhe
T328	162428	76,2 mm	25,4 mm

NVENT ERICO CADWELD WERKZEUG-KIT

EIGENSCHAFTEN

- Komfortable Werkzeugkits für nVent ERICO Cadweld Anschlussanlagen



Teilenummer	Artikel nummer	Produkt
T315A	162437	Kompletter (Montage)-Satz
T343	-	Heavy-Duty (Montage) Satz

WERKZEUGKASTEN

EIGENSCHAFTEN

- Metalldose mit abnehmbarer Tragetasche
- Empfohlen zum Tragen von Werkzeugen, Tiegeln, Schweißmaterial und Propanbrenner zur Herstellung von nVent ERICO Cadweld-Verbindungen



Teilenummer	Artikel nummer	Länge	Breite	Höhe
T396	162436	482,6 mm	177,8 mm	190,5 mm

SCHWEISSBLECH

EIGENSCHAFTEN

- Empfohlen bei Einsatz von nVent ERICO Cadweld Überkopf oder bei Verwendung von teurer Ausrüstung
- Entwickelt, um potenzielles Austreten von geschmolzenem Schweißgut zu verhindern



Teilenummer	Artikel nummer	Höhe	Länge	Breite
XLB974B2	162435	82,55 mm	336,55 mm	177,8 mm

KERAMIK-DECKE

EIGENSCHAFTEN

- Gewebte Keramikdecke, die zum Halten einer heißen Form oder zur Schlackenfreiheit der Arbeitsfläche beim Reinigen des Tiegels verwendet werden kann



Teilenummer	Artikel nummer
T306	162431

Technische Diagramme

GRÖSSEN VON VERSEILTE LEITER

Größe (AWG/ MCM/mm ²)	Circular Mils	verseiltes Kabel	Nenn-Außen- durchmesser der Litze	ca.-Außen- durchmesser (Zoll)	ca.-Außen- durchmesser (mm)	Gewicht (lbs/ mft)	Cadweld Kabel-Ko- dierung
8 AWG	16,510	Solid	–	0.1285	3.26	50.0	1D
8 AWG	16,510	7/.0486"	0.0486	0.1460	3.71	50.1	1E
6 AWG	26,240	Solid	–	0.1620	4.11	79.5	1G
6 AWG	26,240	7/.0612"	0.0612	0.1840	4.67	81.1	1H
16 mm ²	31,600	7/1.17	0.0461	0.2010	5.11	96.1	W3
4 AWG	41,740	Solid	–	0.2043	5.19	126.3	1K
4 AWG	41,740	7/.0772"	0.0772	0.2320	5.89	129.0	1L
4 AWG	41,740	19/.0469"	0.0469	0.2350	5.97	129.0	1L
25 mm ²	49,300	7/2.14 mm	0.0843	0.2530	6.43	152.5	Y1
25 mm ²	49,300	19/1.35	0.0531	0.2660	6.76	152.5	Y1
2 AWG	66,360	Solid	–	0.2576	6.54	200.9	1T
2 AWG	66,360	7/.0974"	0.0974	0.2920	7.42	204.9	1V
2 AWG	66,360	19/.0591"	0.0591	0.2920	7.42	205.0	1V
35 mm ²	66,360	19/1.53 mm	0.0602	0.3010	7.65	211.0	Y2
50 mm ²	98,500	19/1.78 mm	0.0701	0.3500	8.89	287.6	Y3
1/0 AWG	105,600	Solid	–	0.3249	8.25	319.5	2B
1/0 AWG	105,600	7/1.228"	0.1228	0.3690	9.37	326.0	2C
1/0 AWG	105,600	19/.0745"	0.0745	0.3730	9.47	326.0	2C
2/0 AWG	133,100	Solid	–	0.3648	9.27	402.8	2F
2/0 AWG	133,100	7/1.379"	0.1379	0.4140	10.52	410.9	2G
2/0 AWG	133,100	19/.0837"	0.0837	0.4190	10.64	410.9	2G
70 mm ²	138,000	19/2.14 mm	0.0843	0.4210	10.69	415.3	Y4
3/0 AWG	167,800	Solid	–	0.4096	10.40	507.8	2K
3/0 AWG	167,800	7/1.548"	0.1548	0.4650	11.81	518.0	2L
3/0 AWG	167,800	19/.0940"	0.0940	0.4700	11.94	518.0	2L
95 mm ²	187,000	37/1.78 mm	0.0700	0.4910	12.47	576.5	Y5
95 mm ²	187,000	19/2.52	0.0992	0.4960	12.60	576.5	Y5
4/0 AWG	211,600	Solid	–	0.4600	11.68	610.5	2P
4/0 AWG	211,600	7/1.739"	0.1739	0.5220	13.26	653.0	2Q
4/0 AWG	211,600	19/.1055"	0.1055	0.5280	13.41	653.0	2Q
120 mm ²	237,000	37/2.03 mm	0.0799	0.5600	14.22	737.1	Y6
250 MCM	250,000	19/1.147"	0.1147	0.5750	14.61	771.0	2V
250 MCM	250,000	37/.0822"	0.0822	0.5750	14.61	771.0	2V
150 mm ²	296,000	37/2.25 mm	0.0886	0.6200	15.75	896.4	Y7
300 MCM	300,000	19/1.257"	0.1257	0.6290	15.98	926.9	3A
300 MCM	300,000	37/.0900"	0.0900	0.6290	15.98	926.9	3A
185 mm ²	365,000	27/2.52 mm	0.0992	0.6950	17.65	1124.1	Y8
400 MCM	400,000	37/1.040	0.1040	0.7200	18.29	1235.2	3H
240 mm ²	474,000	61/2.25 mm	0.0886	0.7970	20.24	1478.2	Y9
500 MCM	500,000	19/1.622"	0.1622	0.8130	20.65	1544.0	3Q
500 MCM	500,000	37/1.162"	0.1162	0.8130	20.65	1544.0	3Q
750 MCM	750,000	61/1.109"	0.1109	0.9980	25.35	2316.0	4L
500 mm ²	987,000	61/3.20 mm	0.1260	1.1340	28.80	2990.8	W1
1000 MCM	1,000,000	61/1.280"	0.1280	1.1520	29.26	3088.0	4Y

DSA-KUPFERBESCHICHTETER LEITER

Kabelver-seilung	Nenn-durch-messer	kc mil	Äquivalente Kupferkabel-größe*	Cadweld Kabel-Ko-dierung
7/#10	.306	72.7	3 AWG	9A
7/#8	.385	115.6	1	9B
7/#7	.433	145.7	1/0	9C
7/#6	.486	183.8	2/0	9D
7/#5	.546	231.7	3/0	9E
19/#9	.572	248.8	3/0	9F
7/#4	.613	292.2	4/0	9L
19/#8	.642	313.7	4/0	9G
19/#7	.721	395.5	250 Kcmil	9H
37/#9	.801	484.4	300	7W
19/#6	.810	498.8	350	9J
37/#8	.899	610.9	400	7V
19/#5	.910	628.9	450	9K
37/#7	1.010	770.3	500	9M

*Näherungswert auf Basierung des Schmelzstroms

RECTANGULAR COPPER BUSBAR

Thickness (inches)	Width (inches)	Circular Mil Size	Weight (lbs per foot)	Cadweld Busbar Code
1/8	1	159,200	.484	CE
	1-1/2	238,700	.726	CG
	2	318,300	.969	CH
3/16	1	238,700	.727	DE
	2	477,500	1.45	DH
	1	318,300	.969	EE
	1-1/2	477,500	1.45	EG
1/4	2	636,600	1.94	EH
	3	954,900	2.91	EK
	4	1,273,000	3.88	EM
	1	477,500	1.45	GE
	1-1/2	716,200	2.18	GG
3/8	2	954,900	2.91	GH
	3	1,432,000	4.36	GK
	4	1,910,000	5.81	GM
	2	1,273,000	3.88	JH
1/2	3	1,910,000	5.81	JK
	4	2,546,000	7.75	JM

TIEFENERDER

Nenn-größe	Material	Typ	Ge-winde-größe	Durch-mess-er	Cadweld Tiefen-erd-Ko-dierung
1/2"	Kupferum-mantelt	Mit Ge-winde	9/16"	.505	14
	Stahl*	Massiv		.500	14
	Kupferum-mantelt	Massiv		.475	15
	Kupferum-mantelt	Mit Ge-winde	1/2"	.447	13
	Kupferum-mantelt	Mit Ge-winde	5/8"	.563	16
Stahl*	Massiv	.625		31	
Kupferum-mantelt	Massiv	.563		16	
3/4"	Kupferum-mantelt	Mit Ge-winde	3/4"	.682	18
	Stahl*	Massiv		.750	33
	Kupferum-mantelt	Massiv		.682	18
1"	Kupferum-mantelt	Mit Ge-winde	1"	.914	22
	Stahl*	Massiv		1.000	37
1"	Kupferum-mantelt	Massiv		.914	22

*Stahl, rostfreier Stahl, verzinkter Stahl oder rostfreie Tiefenerder.

BEWEHRUNGSSTÄBE

Stab-größen	Nennmaß		Äquiva-lente Kup-ferleiter-größen*	Cadweld Beweh-rungsstab-Ko-dierung
	Durchm. (Zoll)	Flächen-querschnitt (Quadrat-zoll)		
3	.375	.11	9 AWG	51
4	.500	.20	7	52
5	.625	.31	5	53
6	.750	.44	3	54
7	.875	.60	2	55
8	1.000	.79	1	56
9	1.128	1.00	1/0	57
10	1.270	1.27	2/0	58
11	1.410	1.56	3/0	59
14	1.693	2.25	250 kcmil	60
18	2.257	4.00	450	61

* Based on 8% IACS, rounded to the next higher commercial copper size.

Nützliche Umrechnungen

Fläche

Quadrat-zoll x 1273 = kcmil

Quadratmillimeter x 1,974 = kcmil

kcmil x 0,5067 = Quadratmillimeter

Dichte

Kupfer: 0,323 lb/Zoll³

Stahl: 0,283 lb/Zoll³

SSTAHLROHR-GRÖSSEN

Standardgewicht
(Anhang 40)

ASTM® A53-90-B
ANSI®/ASME® B36.10M-1985

Nenngröße (Zoll)	Außen-durchmesser (Zoll)	AD (mm)	Wandstärke (Zoll)	Cadweld Gießtiegel-Kodierung
1	1.315	33.4	.133	1
1-1/4	1.660	42.1	.140	1.25
1-1/2	1.900	48.2	.145	1.50
2	2.375	60.3	.154	2
2-1/2	2.875	73.0	.203	2.50
3	3.500	88.9	.216	3
3-1/2	4.000	101.6	.226	3.50
4	4.500	114.3	.237	4
5	5.563	141.3	.258	5
6	6.625	168.2	.280	6
8	8.625	219.0	.322	8
10	10.750	273.0	.365	10

ANDERE STANDARD-QUERSCHNITTE FÜR ZAUNPFOSTEN

*Nur für D- oder F-Gießtiegel-Preise.

Querschnitt	Cadweld Gießtiegel-Kodierung
1-1/2" square	PS15
2" square	PS20
2-1/2" square	PS25
3" square	PS30*
1.875 x 1.625 x .133 "H"	PH1
2.25 x 1.95 .143 "H"	PH2

Index

Teilenummer	Seite	Teilenummer	Seite	Teilenummer	Seite	Teilenummer	Seite
15.....	122	613480.....	17	710200.....	68	B396.....	134
15PLUSF20.....	122	613483.....	17	710210.....	68	B399A.....	137
25.....	122	613840.....	16	815800.....	21	B399AM.....	137
25PLUSF20.....	123	613850.....	16	6113330.....	16	B399B.....	137
32.....	122	613860.....	16	6158330.....	16	B399BM.....	137
32PLUSF20.....	123	613870.....	16	6158660.....	16	B399P.....	131
45.....	122	613880.....	16	6334330.....	19	B399Q.....	137
45PLUSF20.....	123	614400.....	17	6358660.....	19	B548A39.....	80
65.....	122	615800.....	16	A811A26F500.....	57	B548A41.....	80
65PLUSF20.....	123	615803.....	17	ASC0850.....	56	B802D01A72.....	58
90.....	122	615812.....	17	B101CEOL.....	132	BACEAL.....	116
90PLUSF20.....	123	615815.....	17	B101DEOL.....	132	BBCCAJ.....	116
115.....	122	615830.....	16	B101EEOL.....	133	BBCEAL.....	116
115PLUSF20.....	122	615840.....	16	B102CEOL.....	133	BBCPAJ.....	116
150.....	122	615843.....	16	B102EEOL.....	133	BBREAM.....	116
150PLUSF20.....	122	615850.....	16	B112.....	139	BCR8T.....	32
200.....	122	615853.....	16	B117A.....	138	BKEEALREAL.....	117
200PLUSF20.....	122	615860.....	16	B117B.....	138	BMCCAJCAJ.....	117
250.....	122	615863.....	16	B117C.....	138	BMCEAJEAJ.....	117
250PLUSF20.....	122	615870.....	16	B120.....	138	BMCEALREAL.....	117
300PLUSF20.....	123	615880.....	16	B121CE.....	133	BMCFALFAL.....	117
400PLUSF20.....	123	615883.....	16	B121DE.....	133	BMDEAMEAM.....	117
500.....	122	615900.....	17	B122CE.....	134	BMDPAMPAM.....	117
500PLUSF20.....	123	615950.....	17	B122DE.....	134	C12.....	26
600PLUSF20.....	123	615980.....	17	B1331K.....	139	C19.....	26
750PLUSF20.....	123	631300.....	18	B136A.....	145	C200.....	26
50010EBOSS.....	35	631303.....	18	B136B.....	131	C34.....	26
156650.....	18	631340.....	18	B136B.....	145	C58.....	26
158100.....	20	631350.....	18	B136F.....	145	CBSC10.....	54
158110.....	20	631360.....	18	B13716RH15.....	85	CBSC13.....	54
161635.....	136	631380.....	18	B13722.....	85	CBSC14.....	54
161740.....	136	633400.....	19	B140A.....	140	CBSC16.....	54
161780.....	136	633403.....	19	B140N.....	140	CBSC18.....	54
167900.....	67	633415.....	19	B141A.....	140	CBSC8.....	54
180380.....	139	633430.....	19	B144B.....	140	CC12F.....	18
504550.....	68	633440.....	19	B144C.....	140	CC34.....	18
504590.....	68	633450.....	19	B144M.....	140	CC58.....	18
545020.....	78	633460.....	19	B144Q.....	140	CC5A05CB.....	50
545135.....	65	633463.....	19	B158.....	135	CC5A20CB.....	50
545140.....	65	633470.....	19	B159M.....	134	CC5A40CB.....	50
545530.....	65	633480.....	19	B159V.....	135	CCFR308.....	39
611300.....	16	634400.....	19	B160H.....	135	CCG308.....	39
611303.....	16	635800.....	19	B160V.....	135	CCS-308.....	39
611330.....	16	635803.....	19	B16110B.....	69	CDMV0112.....	131
611340.....	16	635830.....	19	B1622Q.....	68	CDMV0134.....	131
611350.....	16	635840.....	19	B16412A.....	69	CDMV0158.....	131
611353.....	16	635843.....	19	B165.....	70	CDMV01H.....	131
611360.....	16	635850.....	19	B165R.....	70	CMC16EAJ.....	114
611370.....	16	635860.....	19	B166.....	70	CP34.....	26
611380.....	16	635870.....	19	B167.....	70	CP38.....	26
613400.....	17	635880.....	19	B2610A.....	72	CP58.....	26
613403.....	17	635883.....	19	B2617A.....	72	CPC16EAJ.....	114
613412.....	17	663400.....	71	B2618B.....	72	CR100.....	20
613415.....	17	693400.....	17	B265.....	138	CR34.....	20
613440.....	17	693450.....	17	B305SS.....	133	CR58.....	19
613450.....	17	710090.....	20	B305TC.....	133	CSS0810000.....	48
613460.....	17	710100.....	20	B32130.....	143	CTR8CU.....	36
613470.....	17	710190.....	68	B323N2.....	136	CWP1J.....	41

Teilenummer	Seite	Teilenummer	Seite	Teilenummer	Seite	Teilenummer	Seite
CWP1JJ	40	EEB08T506D0A	75	EEB28C506D1A	75	EL6CADB	34
CWP1JU	40	EEB08T506D1A	75	EEB28C506D2A	75	EL6CSNH	34
CWP2J	41	EEB08T506D2A	75	EEB28T506D0A	75	EPGC142144	79
CWP2JU	40	EEB10C506D0A	74	EEB28T506D1A	75	EPGC1426X6	79
CWP4J	40	EEB10C506D1A	74	EEB28T506D2A	75	EPT1225300	28
CWP6J	40	EEB10C506D2A	74	EEB30C506D0A	75	EPT1425350	28
DH12M	85	EEB10T506D0A	75	EEB30C506D1A	75	EPT1450350	28
DH34	84	EEB10T506D1A	75	EEB30C506D2A	75	ESB2	39
DH34M	85	EEB10T506D2A	75	EEB30T506D0A	75	ESB2/0	39
DH58	84	EEB12C506D0A	74	EEB30T506D1A	75	ESB4	39
DH58M	85	EEB12C506D1A	74	EEB30T506D2A	75	ESB4/0	39
DLINKC	76	EEB12C506D2A	74	EEBDLC	76	ESB6	39
DLINKT	76	EEB12T506D0A	75	EEBDLT	76	ESB8	39
DM5834	71	EEB12T506D1A	75	EGBA14206EET	77	ESBP1/0	39
DS12	20	EEB12T506D2A	75	EGBA14212BBT	77	ESBP2	39
DS34	20	EEB14C506D0A	74	EGBA14212EET	77	ESBP2/0	39
DS58	20	EEB14C506D1A	74	EGBA14212HH	78	ESBP350	39
EBCFALFAL	117	EEB14C506D2A	74	EGBA14212TES	78	ESBP4	39
EBL08	81	EEB14T506D0A	75	EGBA14215EET	77	ESBP4/0	39
ECRCHM15LB	25	EEB14T506D1A	75	EGBA14215JJ	78	ESBP6	39
ECRE102Q4D	24	EEB14T506D2A	75	EGBA14215TES	78	ESBP8	39
ECRE152Q4U	24	EEB16C506D0A	74	EGBA14216HH	78	EST401	88
ECRE201T4U	24	EEB16C506D1A	74	EGBA14220DGT	77	EST4620	86
ECRE202C4D	24	EEB16C506D2A	74	EGBA14224EET	77	EST4630	86
ECRE202C4DB	24	EEB16T506D0A	75	EGBA14224GGT	77	EST6472	87
ECRE202G4U	24	EEB16T506D1A	75	EGBA14240EET	77	ESTREELKIT500	88
ECRE352L1UB	24	EEB16T506D2A	75	EGBA14412CC	77	EWB2G9164	46
ECRH082C4U	24	EEB18C506D0A	74	EGBA14412MM	78	EWB2L584	46
ECRH101T4D	24	EEB18C506D1A	74	EGBA14416AAT	77	EWB2Q344	46
ECRH101T4DB	24	EEB18C506D2A	74	EGBA14420HIG	78	FAT-253-50	57
ECRH101T4U	24	EEB18T506D0A	75	EGBA14420LL	78	FC073	43
ECRH101T5U	24	EEB18T506D1A	75	EGBA14424DDT	77	FC074	43
ECRH102C4D	24	EEB18T506D2A	75	EGBA14424MM	78	FC075	43
ECRH102C4U	24	EEB20C506D0A	74	EGBA14436CC	77	FC076	43
ECRH102G4D	24	EEB20C506D1A	74	EGBA14612AA	77	FC078	43
ECRH102G4U	24	EEB20C506D2A	74	EGBA14618AA	77	FC079	43
ECRV101T2U	24	EEB20T506D0A	75	EGBB14212JJ	77	FC080	43
ECRV101T4U	24	EEB20T506D1A	75	EGBC14212NN	77	FC082	43
ECRV102C4U	24	EEB20T506D2A	75	EGBC14412LLT	77	FC082DH	44
ECRV102Q4DB	24	EEB22C506D0A	74	EGBD14224BB	77	FEB35M10	80
ECRV102Q5U	24	EEB22C506D1A	74	EGRD34	84	FMCDMV01	131
ECRV102V4U	24	EEB22C506D2A	74	EGRD34I	84	GC064	27
ECRV122Q4U	24	EEB22T506D0A	75	EGRD58	84	GC065	27
EEB04C506D0A	74	EEB22T506D1A	75	EGRD58I	84	GC065TH	27
EEB04C506D1A	74	EEB22T506D2A	75	EHL12FC1K	25	GEC16	105
EEB04C506D2A	74	EEB24C506D0A	74	EHL12FC1K1K	25	GEM25A	60
EEB04T506D0A	75	EEB24C506D1A	74	EHL12FC1V	25	GEM25ABKT	60
EEB04T506D1A	75	EEB24C506D2A	74	EHL12FC2G	25	GFC16Y3	108
EEB04T506D2A	75	EEB24T506D0A	75	EHL34C1K	25	GLCCES1	51
EEB06C506D0A	74	EEB24T506D1A	75	EHL34C1V	25	GLCCES5	51
EEB06C506D1A	74	EEB24T506D2A	75	EHL34C2G	25	GLCCES7	51
EEB06C506D2A	74	EEB26C506D0A	74	EHL58C1K	25	GR1141G	125
EEB06T506D0A	75	EEB26C506D1A	74	EHL58C1K1K	25	GR1141GPLUS	124
EEB06T506D1A	75	EEB26C506D2A	74	EHL58C1V	25	GR1141L	125
EEB06T506D2A	75	EEB26T506D0A	75	EHL58C2G	25	GR1141LPLUS	124
EEB08C506D0A	74	EEB26T506D1A	75	EK16	44	GR1141V	125
EEB08C506D1A	74	EEB26T506D2A	75	EK17	44	GR1141VPLUS	124
EEB08C506D2A	74	EEB28C506D0A	75	EL4	47	GR1161G	125

Teilenummer	Seite	Teilenummer	Seite	Teilenummer	Seite	Teilenummer	Seite
GR1161GF	125	GT1182CPLUS	125	L161A.....	137	MPSC404SS.....	40
GR1161GPLUS.....	124	GT1182G.....	126	L163	134	NDF332Q.....	104
GR1161L	125	GT1182GPLUS.....	125	L164	134	NT1141G.....	126
GR1161LPLUS.....	124	GTC162Q.....	107	LACS1CE.....	51	NT1141GPLUS.....	125
GR1161V.....	125	GTC16S1.....	51	LACS5CE.....	51	NT1141L.....	126
GR1161VPLUS.....	124	GTC16S5.....	51	LACS7DE.....	51	NT1141LPLUS.....	125
GR1162C.....	125	GTC16S7.....	51	LACY5CAJ	113	NT1141V.....	126
GR1162CPLUS.....	124	GTC16Y2.....	107	LCT25350.....	58	NT1141VPLUS.....	125
GR1162G.....	125	GTC16Y3.....	107	LJCEALY2.....	113	NT1161G.....	126
GR1162GPLUS.....	124	GTC16Y4.....	107	LJCEALY3.....	113	NT1161G1TPLUS... 125	
GR1162Q.....	125	GTC16Y5.....	107	LJCEALY4.....	113	NT1161GPLUS.....	125
GR1162QPLUS.....	124	GTC16Y6.....	107	LJCPALY4.....	113	NT1161L.....	126
GR1181G.....	125	GTC18S1.....	51	LPA502	36	NT1161LPLUS.....	125
GR1181GPLUS.....	124	GTC18S5.....	51	LPA513	37	NT1161V.....	126
GR1181L	125	GTC18S7.....	51	LPA516	35	NT1161VPLUS.....	125
GR1181LPLUS.....	124	GTC18Y4.....	107	LPA540	32	NT1181G.....	126
GR1181V.....	125	GTC18Y6.....	107	LPA557	33	NT1181GPLUS.....	125
GR1181VPLUS.....	124	GTC18Y8.....	107	LPA559	33	NT1181L.....	126
GR1182C.....	125	GTCP200Y6.....	107	LPC331L.....	43	NT1181LPLUS.....	125
GR1182CPLUS.....	124	GUV16070.....	28	LPC466.....	45	NT1181V.....	126
GR1182G.....	125	GUV70185.....	28	LPC466B	40	NT1181VPLUS.....	125
GR1182GPLUS.....	124	GYR181H	108	LPC502.....	36	NX1141G.....	126
GR1182Q.....	125	H101.....	139	LPC502A	36	NX1141GPLUS.....	125
GR1182QPLUS.....	124	H102.....	139	LPC502L.....	36	NX1141L	126
GRC16S1.....	51	H102F	139	LPC513.....	37	NX1141LPLUS	125
GRC16S5.....	51	H103.....	139	LPC516.....	35	NX1161G.....	126
GRC16S7.....	51	H105.....	139	LPC516A	35	NX1161G1T.....	126
GRC16Y3.....	107	H106AF.....	139	LPC516L.....	35	NX1161G1TPLUS... 125	
GRC18S1.....	51	H106F	139	LPC517	35	NX1161GPLUS.....	125
GRC18S5.....	51	H113F	139	LPC532.....	32	NX1161L.....	126
GRC18S7.....	51	H117.....	139	LPC540A	32	NX1161LPLUS	125
GRC18Y6.....	107	H11F	139	LPC540L.....	32	NX1161V.....	126
GT1141G.....	125	HAH2G20C	109	LPC557.....	33	NX1161VPLUS.....	125
GT1141GPLUS.....	124	HAH2G8C.....	109	LPC557L.....	33	NX1181G.....	126
GT1141L.....	125	HDC1.....	26	LPC559.....	33	NX1181GPLUS.....	125
GT1141LPLUS.....	124	HDTAC1L1L.....	102	LPC559L.....	33	NX1181L	126
GT1141V.....	125	HDTAC2G1L	102	LPC570.....	41	NX1181LPLUS	125
GT1141VPLUS.....	124	HDTAC2G1V.....	102	LPC570L.....	41	NX1181V.....	126
GT1142GPLUS.....	124	HDTAC2G2G.....	102	LPC571	42	NX1181VPLUS.....	125
GT1161G.....	125	HDTAC2Q1L	102	LPC580L.....	41	PBD10.....	22
GT1161GPLUS.....	124	HDTAC2Q1V.....	102	LPC595NB	36	PBPLUSCU.....	142
GT1161L.....	125	HDTAC2Q2G.....	102	LPC595NB13.....	36	PBS24F.....	139
GT1161LF	125	HDTAC2Q2Q.....	102	LPC5962.....	42	PBWD102.....	141
GT1161LPLUS.....	124	IBTB.....	82	LPC5963.....	42	PBWD106.....	141
GT1161V.....	125	ICECH50C	56	LPC5964.....	42	PCC2Q1H.....	100
GT1161VF.....	125	ICECH70C	56	LPC5966.....	42	PG11L	132
GT1161VPLUS.....	125	IH1250D	63	LPC680.....	71	PG11LPLUS	132
GT1162C.....	125	IH1250F.....	63	LPC681	71	PG11V.....	132
GT1162CPLUS.....	125	IH1324A	63	LPC682.....	69	PGCY4Y4.....	103
GT1162G.....	125	IH2600E.....	63	LPC706.....	22	PGCY5Y5.....	103
GT1162GPLUS.....	125	IP900C.....	64	LPC711.....	22	PGCY6Y6.....	103
GT1181G.....	125	KA102.....	132	LPC790.....	29	PIT03.....	64
GT1181GPLUS.....	125	KA103.....	132	MBNC240.....	37	PLUSCU.....	142
GT1181L.....	126	KA115.....	132	MBNC240A.....	37	PTCY1Y1	104
GT1181LPLUS.....	125	KITCDMV01.....	131	MBNC82.....	38	PTCY2Y2.....	104
GT1181V.....	126	KOF103.....	133	MBNUPCJ240.....	46	PTCY3Y1	104
GT1181VPLUS.....	125	L160VG.....	135	MBNUPCJ82	47	PTCY3Y3.....	104
GT1182C.....	126	L161.....	137	MESH.....	66	PTCY4Y2.....	104

Teilenummer	Seite	Teilenummer	Seite	Teilenummer	Seite	Teilenummer	Seite
PTCY4Y3.....	104	SRGBG100.....	67	TACY8Y5.....	101	VGCY2.....	111
PTCY4Y4.....	104	SRGC46.....	38	TACY8Y7.....	101	VGCY3.....	111
PTCY5Y3.....	104	SRGC46BR.....	47	TACY8Y8.....	101	VGCY4.....	111
PTCY5Y4.....	104	SSCS1.....	51	TACY9Y6.....	101	VGPY1M.....	111
PTCY5Y5.....	104	SSCS5.....	51	TACY9Y9.....	102	VSCY3.....	110
PTCY6Y6.....	104	SSCS7.....	51	TCEC25230.....	57	VSCY4.....	110
PTCY8Y6.....	104	SSCY2.....	100	TCEC25250.....	57	WGRS200.....	65
PTCY8Y8.....	104	SSCY4.....	100	TC-EC-2530-50.....	57	XAC2Q2Q.....	102
QF25.....	62	SSCY5.....	100	TCEC25325.....	57	XACY3Y3.....	102
RC100.....	45	SSCY6.....	100	TCEC25430.....	57	XACY4Y4.....	102
RC70.....	45	SSCY8.....	100	TCEC25450.....	57	XACY5Y5.....	102
RCC10.....	28	SSD10.....	21	TCEC30230.....	57	XACY6Y5.....	102
RCC16.....	28	SSR16.....	21	TCEC30250.....	57	XACY6Y6.....	102
RCEC6.....	57	T111.....	144	TCEC38510.....	57	XACY7Y7.....	102
RC-EC-8.....	57	T302A.....	145	TCEC38630.....	57	XADY9Y6.....	102
RC-ET-8.....	57	T306.....	148	TCEC405030.....	57	XADY9Y9.....	102
RSCC1030.....	57	T313.....	144	TCEC50430.....	57	XB3Y6Y6.....	103
RSCC1050.....	57	T314.....	145	TCEC50450.....	57	XB4Y8Y8.....	103
RSCC2SS830.....	57	T314A.....	145	TCEC50620.....	57	XBQY4Y4.....	103
RSCC2SS850.....	57	T315A.....	147	TCEC50630.....	57	XBQY5Y5.....	103
RSCC4SS1030.....	57	T319.....	141	TCEC50650.....	57	XBQY6Y6.....	103
RSCC4SS1050.....	57	T320.....	143	TCECT25230.....	58	XBZY8Y8.....	103
RSCC4SS830.....	57	T320A.....	143	TCECT25250.....	58	XL115.....	123
RSCC4SS850.....	57	T321.....	146	TC-ECT-253.....	58	XL15.....	123
RSCC8100.....	57	T321A.....	146	TCECT25350.....	58	XL25.....	123
RSCCA1330.....	56	T328.....	147	TCECT30230.....	58	XL32.....	123
RSCCA1350.....	56	T328D.....	139	TCECT30250.....	58	XL45.....	123
RSCCA830.....	56	T343.....	147	TCECT30275.....	58	XL90.....	123
S02F.....	139	T372A.....	141	TCECT3850.....	58	XLB971A1.....	144
S03F.....	139	T378L.....	146	TCECT5060.....	58	XLB974B2.....	148
S05F.....	139	T393.....	146	TCHGS40430.....	58	ZWP1J.....	40
S07F.....	139	T394.....	145	TCHGSP303530.....	58		
S17F.....	139	T396.....	147	TCHGSP303550.....	58		
S2904A.....	141	T403.....	142	TCHSS303530.....	58		
S2904B.....	141	T416B.....	63	TCHSS303550.....	58		
S2904C.....	141	T416C.....	63	TCHSSP303530.....	58		
S429F2J16.....	139	T427.....	140	TCHSSP303550.....	58		
S429F2N16.....	139	TAC2Q1L.....	101	TDSGABC14.....	80		
S429F3S20.....	139	TAC2Q2Q.....	101	TDSGAPC14.....	81		
SBCS0810.....	34	TACY1Y1.....	101	TDSGAWB17.....	81		
SBCS1314.....	34	TACY2Y2.....	101	TGBA12L06P.....	78		
SBD50.....	142	TACY3Y3.....	101	TGBA12L06PT.....	78		
SBD51.....	142	TACY4Y1.....	101	TGBA20L12PT.....	78		
SBD55.....	142	TACY4Y2.....	101	TGBA24L14P.....	78		
SC34.....	19	TACY4Y4.....	101	TGBA24L14PT.....	78		
SCDM01.....	131	TACY4Y6.....	101	TGBA29L18PT.....	78		
SCR15.....	22	TACY5Y2.....	101	TMGBA12L15P.....	79		
SCR20.....	22	TACY5Y3.....	101	TMGBA12L15PT.....	79		
SDT34.....	20	TACY5Y5.....	101	TMGBA20L27P.....	79		
SDT58.....	20	TACY5Y6.....	101	TMGBA24L33PT.....	79		
SEB-06.....	78	TACY5Y7.....	101	TMGBA29L41PT.....	79		
SEB08.....	78	TACY6Y1.....	101	TSCSTP.....	131		
SEB-10.....	78	TACY6Y2.....	101	UB16.....	27		
SP58.....	26	TACY6Y3.....	101	UB20.....	27		
SRC15.....	28	TACY6Y4.....	101	UB25.....	27		
SRC20.....	28	TACY6Y5.....	101	VBC2G.....	110		
SRGBD100.....	67	TACY6Y6.....	101	VBCY6.....	110		
SRGBE100.....	67	TACY7Y7.....	101	VGCY1.....	111		

Unser leistungsstarkes Markenportfolio:

CADDY ERICO HOFFMAN RAYCHEM SCHROFF TRACER



[nVent.com/ERICO](https://www.nVent.com/ERICO)

nVent products shall be installed and used only as indicated in nVent's product instruction sheets and training materials. Instruction sheets are available at [nVent.com/ERICO](https://www.nVent.com/ERICO) and from your nVent customer service representative. Improper installation, misuse, misapplication or other failures to completely follow nVent's Instructions and warnings may cause product malfunction, property damage, serious bodily injury and death and/or void your warranty.

©2020 nVent. All nVent marks and logos are owned or licensed by nVent Services GmbH or its affiliates. All other trademarks are the property of their respective owners. nVent reserves the right to change specifications without notice.

ERICO-CATF1339C-GroundingBondingCadweld-DE-2010