



**CONNECT AND PROTECT**

# Mise à la terre et liaisons équipotentielle avec nVent ERICO Cadweld

Guide de solutions

  
nVent

**ERICO**

# SOLUTIONS DE QUALITÉ SUPÉRIEURE

Plus de 100 ans d'expérience dans  
le secteur

Réseau mondial d'assistance

Services complets de conception,  
d'ingénierie et d'étude technique

Gamme complète de solutions de  
protection électrique



## nVent ERICO

### SOLUTIONS SUR MESURE ADAPTÉES AU MONDE MODERNE

Depuis 1903, nVent ERICO a été un pionnier en matière de conception, de fabrication et de commercialisation de solutions techniques de précision destinées à des marchés de produits de niche à l'échelle internationale dans des domaines tels que les télécommunications, les bâtiments tertiaires, les services publics et le secteur ferroviaire.

En tant que leader de confiance plébiscité par bon nombre de clients et d'acteurs du secteur, nos produits et services sont réputés pour garantir à nos clients dans le monde entier des économies en matière de main d'œuvre et de coûts, tout en assurant un service sans égal qu'ils sont en droit d'attendre.

**Rendez-vous sur le site [nVent.com/ERICO](http://nVent.com/ERICO) pour connaître les dernières informations produit disponibles en plusieurs langues. Notre site vous permet également de filtrer vos recherches en un clic.**



**ERICO**

# Répertoire

## SOLUTIONS

Protection électrique de site pour le 21e siècle .....	5
Principes de mise à la terre .....	7

## PIQUETS DE TERRE ET ACCESSOIRES

Piquets de terre en acier cuivré .....	16
Piquets de terre en cuivre plein .....	23
Électrodes de terre chimiques .....	24
Connecteurs de piquet de terre   Piquet de terre à conducteur .....	27

## CONNECTEURS ET POSITIONNEURS

Connecteurs de terre Busbar .....	32
Connecteurs structurels   Plaques de métallisation .....	32
Connecteurs structurels   Étriers de fixation sur poutre/bride .....	33
Connecteurs structurels .....	34
Connecteurs conducteur à conducteur   Connecteurs ronds à ronds .....	35
Connecteurs de clôtures, barrières et tuyaux .....	40
Connecteurs de barre d'armature .....	44
Connecteurs sur pied .....	46
Cosses   Cosses de compression .....	47

## CONDUCTEURS

Conducteur rond nVent ERICO Cu-Bond.....	50
Conducteurs ronds isolés .....	56
Conducteurs ronds non isolés .....	56
Ruban.....	57

**LIAISON ET MISE À LA TERRE**

Matériau d'amélioration de la mise à la terre GEM .....	60
nVent ERICO Quickfill, Améliorateur de terre sans mélange .....	62
Boîtiers d'inspection .....	63
Mèche et mailles de terre .....	66
Plaques de mise à la terre .....	67
Points de mise à la terre pour le béton .....	68
Aéronef et mise à la terre statique .....	70

**BUSBARS**

Barres de mise à la terre   Supports de la barre de mise à la terre .....	74
Barre de raccordement liaison intersystème .....	82

**OUTILS DE LIAISON, DE CONNECTIVITÉ ET DE MISE À LA TERRE**

Outils d'enfoncement de piquets de terre .....	84
Testeurs de résistance de terre .....	86

**CONNEXIONS EXOTHERMIQUES NVENT ERICO CADWELD**

Connexions exothermiques .....	92
Câble à câble Moules .....	99
Câble à piquet de terre ou autres conducteurs ronds Moules .....	105
Câble à câble à piquet de terre ou autres conducteurs ronds .....	106
Câble à acier Moules .....	108
Câble à câble à cosse ou busbar Moules .....	112
Barre collectrice à barre collectrice Moules .....	115

**OUTILS ET ACCESSOIRES NVENT ERICO CADWELD**

Metal d'apport.....	122
nVent ERICO Cadweld One Shot .....	124
nVent ERICO Cadweld Multi .....	128
Cosses .....	132
Moules et accessoires pour propriétés ferroviaires .....	134

**FICHES TECHNIQUES** ..... 159**INDEX** ..... 163



# Protection électrique de site pour le 21e siècle

Causés par la foudre, les chocs foudre et surtensions transitoires représentent une menace directe pour les personnes, les bâtiments et les équipements électroniques.

De nos jours, les conséquences d'un coup de foudre intempestif ou d'une surtension électrique peuvent être catastrophiques pour l'entreprise. Une protection adéquate peut faire économiser des milliers d'euros en dommages matériels et manques à gagner, mais également éviter de subir des temps d'indisponibilité opérationnelle..

## PROTECTION COMPLÈTE DES INSTALLATIONS

Les conséquences d'un coup de foudre intempestif ou d'une surtension peuvent être catastrophiques pour une installation :

- Les personnels sont sujets à des risques.
- Les équipements essentiels peuvent être endommagés ou détruits.
- Les données peuvent être corrompues.
- Les coûts de temps d'indisponibilité opérationnelle et les pertes de revenus peuvent représenter des sommes importantes.

Comme les industries sont chaque jour plus dépendantes d'équipements de plus en plus sensibles, une protection adéquate contre la foudre et les dangereuses tensions transitoires est nécessaire.

Forte de plus de 60 années de recherche, d'essai et de développement de produits, ERICO est consciente qu'aucune technologie ne peut à elle seule totalement éliminer la vulnérabilité à la foudre et aux surtensions.

Le plan de protection nVent ERICO en six points est conçu pour fournir une protection totale des installations et intègre plusieurs concepts.

Le plan en six points doit minimiser le risque de dommages aux installations grâce à :

- Protection contre les coups de foudre
- Liaison électrique et mise à la terre
- Protection contre les surtensions et les surtensions transitoires

## NOTRE PLAN DE PROTECTION SIX POINTS

- 1 Capturer le choc foudre.**  
Capter l'impact d'un coup de foudre pour l'acheminer vers un point de fixation choisi et connu au moyen d'un système de paratonnerre conçu à des fins spécifiques.
- 2 Acheminer l'énergie de la foudre à la terre.**  
Conduire cette énergie à la terre en utilisant un conducteur de descente approprié
- 3 Dissiper l'énergie dans le système de mise à la terre.**  
Dissiper l'énergie dans la terre grâce à un circuit de terre de faible impédance.
- 4 Réaliser une liaison électrique de tous les points de mise à la terre.**  
Éliminer les possibles boucles et différences de potentiel en assurant l'équipotentialité.
- 5 Protéger les réseaux d'alimentation électrique CA.**  
Protéger les équipements des surtensions sur les réseaux d'alimentations pour éviter les dommages sur les équipements et les temps d'indisponibilité opérationnelle coûteuse.
- 6 Protéger les courants faibles de données télécommunications.**  
Protéger les équipements des montées de tension et des tensions transitoires sur les lignes de télécommunication et de signalisation pour éviter les dommages aux équipements et les temps d'indisponibilité opérationnelle coûteuse.

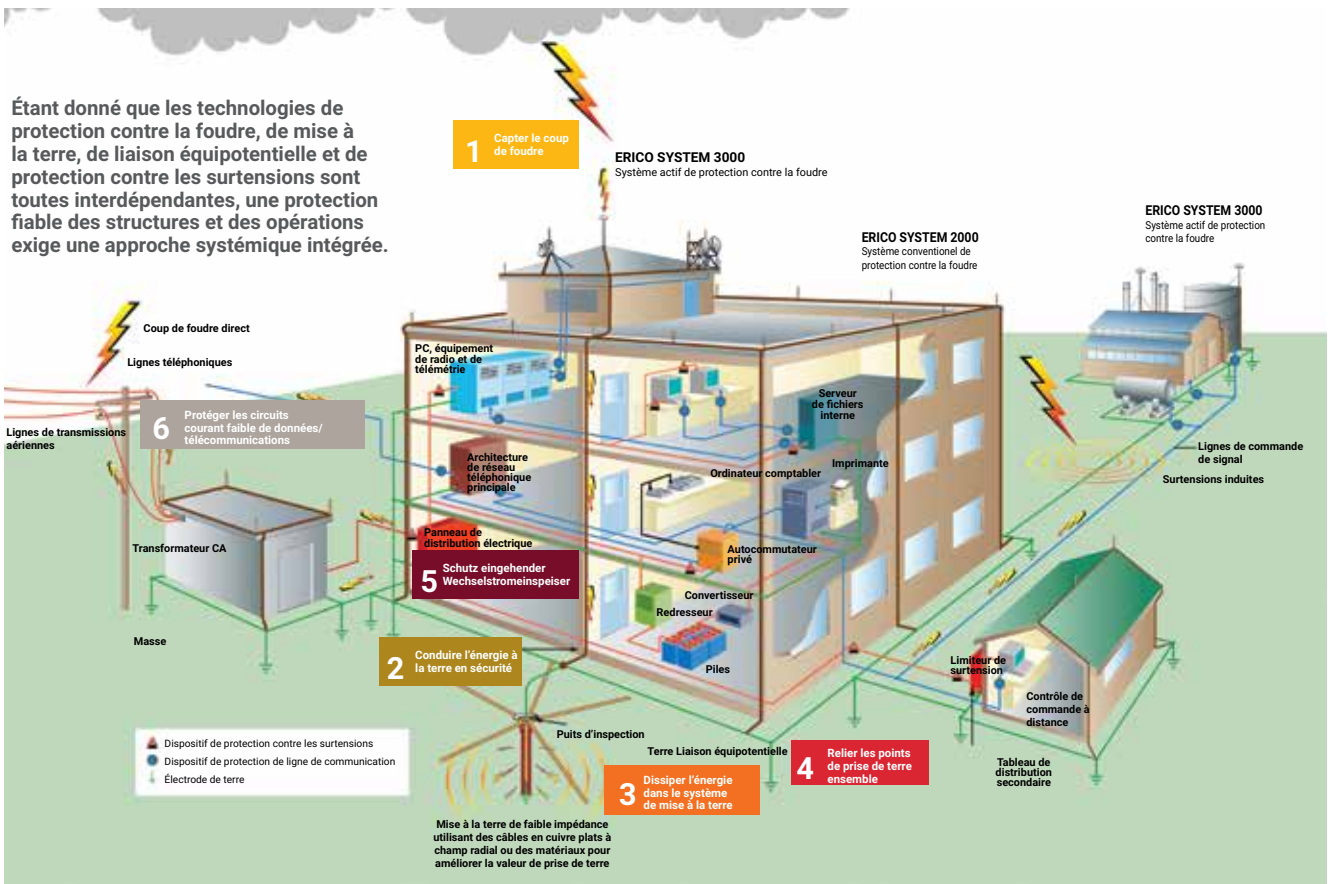

# Protection électrique de site pour le 21e siècle

## PROTECTION CONTRE LES COUPS DE Foudre

La technologie innovante de nVent ERICO fournit deux systèmes permettant de capturer l'énergie due au courant de foudre : nVent ERICO System 2000 et nVent ERICO System 3000.

System 2000 propose une technologie axée sur un système paratonnerre et visant à répondre aux besoins classiques

Axée sur une approche alternative, System 3000 utilise la méthode électro-géométrique pour déterminer la mise en place efficace d'une protection contre la foudre. De plus, le système assure le transport et la dissipation sécurisés de l'énergie de la foudre dans le sol.

Plus de 7 000 installations dans le monde, dont certains des bâtiments les plus hauts et les plus vulnérables, sont protégées par System 3000.

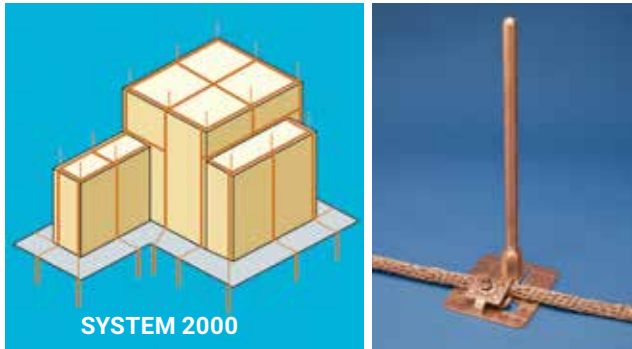

SYSTEM 2000

- Technologie bien connue, usant des pointes passives ou des systèmes paratonnerres, connus des installateurs
- Paratonnerres disponibles en aluminium, cuivre et inox
- Conforme aux normes IEC®, B.S. et américaines
- Fabrication de précision favorisant un assemblage et une installation faciles
- Conception assistée par ordinateur conforme aux normes IEC62305, NFPA®-780 et AS/NZS1768

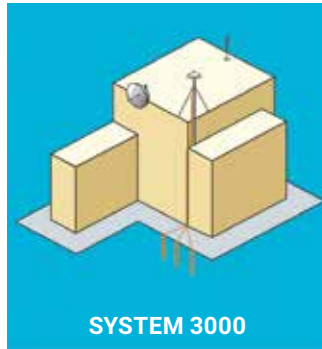

SYSTEM 3000

- Système avancé de protection contre la foudre basé sur les dernières recherches et technologies en matière de foudre
- Zone de protection améliorée, moins de paratonnerres nécessaires
- Économique et facile à installer
- Moins de conducteurs de descente requis
- Système conçu pour protéger tous types de structures et d'« espaces ouverts »
- Conception assistée par ordinateur à l'aide de la méthode électro-géométrique



## MISE À LA TERRE ET LIAISON ÉLECTRIQUE

Pour garantir l'efficacité d'un système de protection contre la foudre, il est essentiel de disposer d'une mise à la terre à faible impédance pour faciliter la dissipation de l'énergie due au courant de foudre dans la masse terrestre.

Les conditions du sol et les schémas saisonniers variant d'un site à l'autre, les méthodes de mise à la terre doivent être considérées au cas par cas.

En tant que spécialiste de la mise à la terre, ERICO propose une gamme de systèmes adaptés à toutes les applications..



### nVent ERICO Cadweld Plus

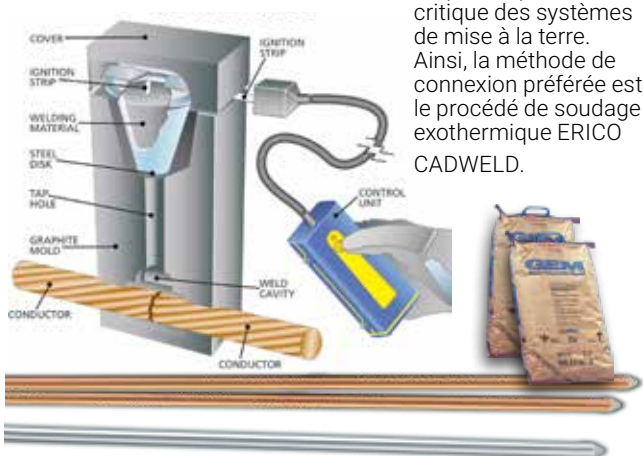

Les connexions constituent souvent l'aspect le plus critique des systèmes de mise à la terre. Ainsi, la méthode de connexion préférée est le procédé de soudage exothermique ERICO CADWELD.

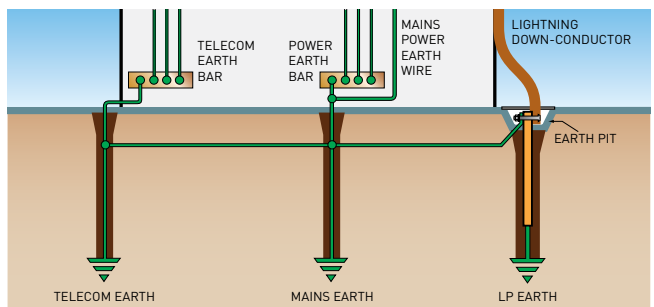

nVent ERICO propose une variété de produits, tels que des barres de masse, des grilles de référence de signal, des plaques de mise à la terre et des étriers d'équilibrage potentiel, conçus pour créer un plan de référence équipotentiel et protéger le personnel et les équipements de valeur. Les piquets de terre et GEM en acier inoxydable ou en liaison cuivre ERICO facilitent le transfert des surtensions et des courants de défaut dans la terre et assurent une très longue durée de vie grâce à une construction et une qualité supérieures.

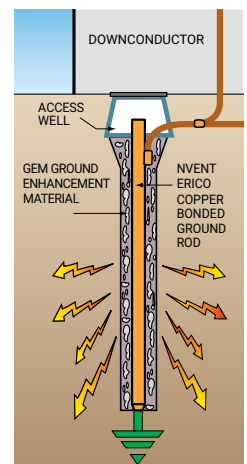

# Principes de mise à la terre



## INTRODUCTION

La mise à la terre et la liaison électrique font partie intégrante de toute conception d'un système de protection électrique moderne. Un système de mise à la terre efficace et à faible impédance constitue un élément clé de ce système.

Il est crucial de veiller à la sécurité du personnel, d'assurer une protection fiable des équipements essentiels et de minimiser les interruptions de service et les temps d'arrêt coûteux.

Avec plus d'un siècle d'expérience dans la conception et la fabrication de produits de liaison électrique et de mise à la terre, nVent ERICO, fournisseur unique, offre ce que nous pensons être la meilleure gamme de produits de mise à la terre durables et rentables.

## DÉFINITIONS DE BASE

**Terre :** Connexion conductrice, intentionnelle ou accidentelle, entre un circuit électrique ou tout équipement et la terre ou tout autre corps conducteur faisant office de terre.

**Liaison électrique :** Assemblage permanent de pièces métalliques pour former un chemin électriquement conducteur qui garantira la continuité électrique et la capacité de conduire tout courant susceptible d'être imposé.

## IMPORTANCE DE LA MISE À LA TERRE !

Il existe d'importantes raisons justifiant la nécessité d'installer un système de mise à la terre.

1. La plus importante, c'est la protection des individus !
2. La protection et la sécurité en cas de contact involontaire avec des conducteurs sous tension.
3. Garantie d'une sécurité maximale contre les défaillances du système électrique et la foudre.

C'est un fait fondamental que le courant circule toujours en direction du point de moindre potentiel. Tout système de mise à la terre correctement conçu doit veiller à ce que le courant généré par les pannes électriques ou les événements liés à la foudre circule jusqu'à ce point. Un bon système de mise à la terre réduit au minimum les baisses de tension et garantit une sécurité maximale aux personnes tout en maintenant la fiabilité des équipements.

## CODES ET NORMES DE MISE À LA TERRE

Les systèmes de mise à la terre varient selon l'application. Par exemple, les exigences de mise à la terre pour les systèmes d'alimentation varient selon qu'il s'agit de systèmes de protection contre la foudre ou de systèmes de télécommunication.

Une installation adéquate de systèmes de mise à la terre appropriés nécessite la connaissance des besoins et de la configuration du site. Les caractéristiques du sol, les connexions et terminaisons des matériaux de mise à la terre de conducteurs de mise à la terre sont des facteurs importants qui déterminent la conception d'un système de mise à la terre. Les normes et codes applicables doivent être respectés.

Divers codes et normes comportent des exigences minimales en matière de mise à la terre et de liaison électrique. Et pour cause, la conception et l'installation de systèmes de mise à la terre électriques constituent l'un des aspects les plus importants de tout système de distribution électrique. Cependant, les systèmes de mise à la terre peuvent être mal compris et donc conçus et installés de façon inadéquate.



# Principes de mise à la terre

## POURQUOI LA MISE À LA TERRE EST-ELLE IMPORTANTE ?

En raison de la nature transitoire de la foudre, associée aux temps de montée rapides et aux courants de grande amplitude, il convient d'accorder une attention particulière à la mise à la terre, pour que la protection contre la foudre soit efficace. De nombreux facteurs tels que les variations de la résistivité du sol, l'accessibilité de l'installation, la disposition et les composants physiques existants sont tous spécifiques au site et ont tendance à affecter les décisions relatives aux méthodes de mise à la terre. L'objectif principal d'un système de mise à la terre pour la protection contre la foudre est de :

- dissiper efficacement l'énergie due au courant de foudre dans le sol ;
- garantir la protection des équipements et du personnel ;
- assurer un contrôle équipotentiel.

## PRINCIPES DE MISE À LA TERRE

La faible impédance est la clé de la protection contre la foudre. Tous les conducteurs de mise à la terre doivent être aussi courts et directs que possible pour minimiser

l'inductance et réduire les pics de tension. Le système d'électrodes de terre doit dissiper efficacement les surtensions dues à la foudre dans le sol en minimisant l'impédance de l'électrode à la terre.

## RÉSISTIVITÉ DU SOL

La résistivité du sol est un facteur de conception important. La résistivité varie considérablement selon les types de sol, la teneur en humidité et les températures et, ainsi, donne lieu à des variations d'impédance de terre.

## CONNEXIONS TERRE COURTES ET DIRECTES

La tension générée par une décharge de foudre dépend principalement du temps de montée du courant et de l'impédance (principalement de l'inductance) du chemin vers la terre. Des temps de montée extrêmement rapides entraînent d'importantes élévations de tension dues à toute inductance en série résultant de chemins longs et indirects dans l'acheminement des conducteurs à la terre. C'est pourquoi des connexions de terre courtes et directes sont importantes.

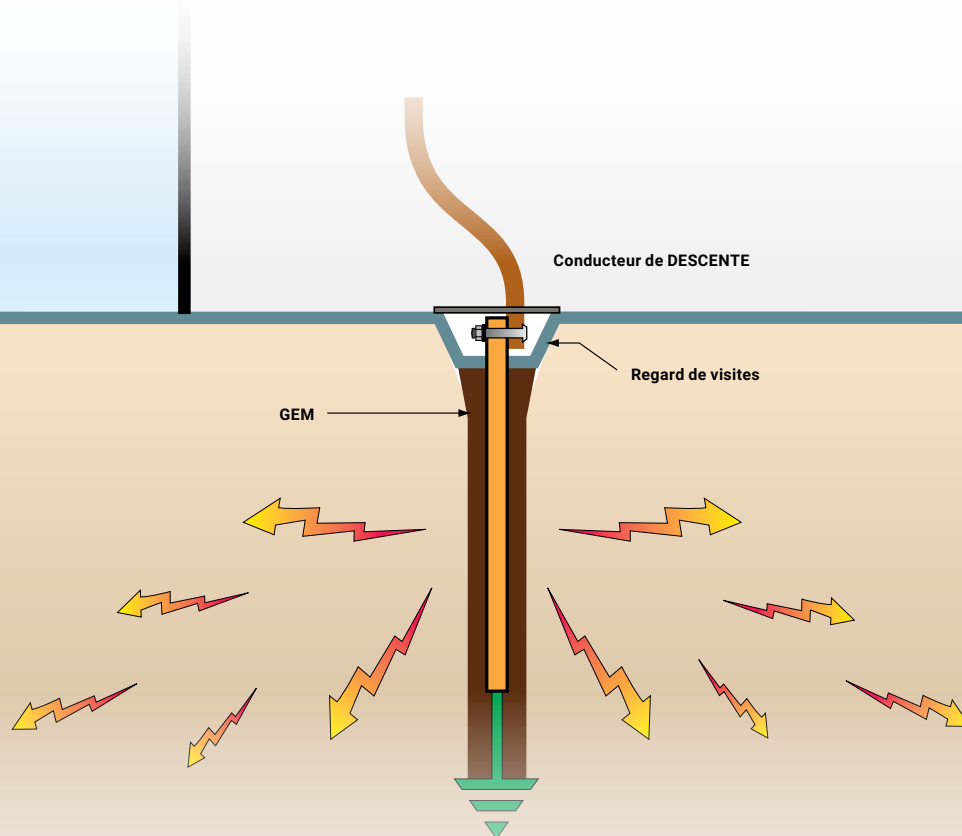



# Principes de mise à la terre

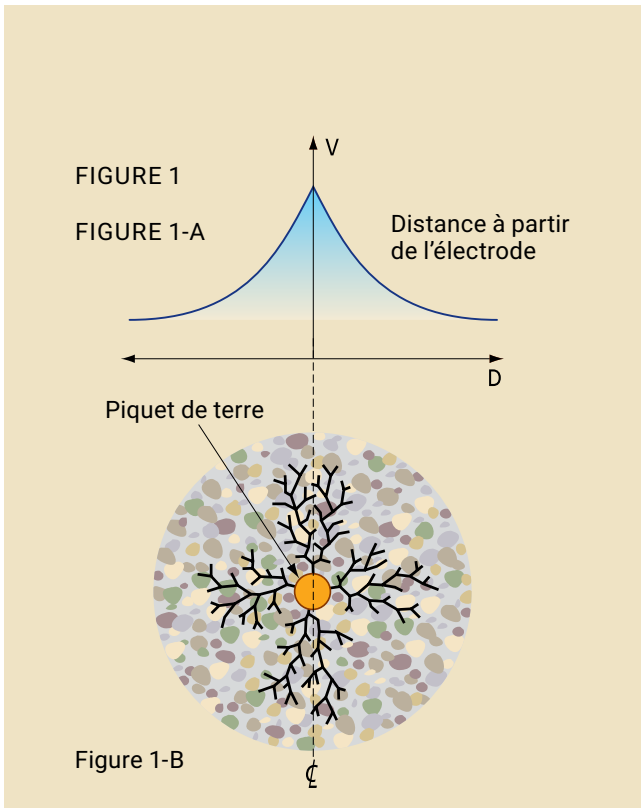

**Figure 1** : illustre le flux de courant à partir d'une seule électrode de terre. Les chemins de courant sont illustrés par la Figure 1-B. La Figure 1-A illustre le gradient de tension produit par ce flux de courant. Ce gradient se stabilise à une certaine distance de l'électrode de terre. Les gradients de tension sont déterminés par l'impédance de l'électrode de terre et la résistivité du sol.

**Les caractéristiques d'un système efficace de mise à la terre sont les suivantes :**

- **conductivité électrique élevée**
- **longue durée de vie - système robuste et capable de résister aux défauts et courants de foudre**
- **faible résistance de terre et impédance**

Le système d'électrode de terre doit être résistant à la corrosion et compatible avec les autres conducteurs enfouis et liés au système de mise à la terre. Le cuivre est couramment utilisé pour les conducteurs de mise à la terre. Lorsqu'il est accessible, le système de mise à la terre doit faire l'objet d'une procédure d'entretien ou d'inspection pour garantir son efficacité à long terme.

## LONGUE DURÉE DE VIE

Le système d'électrodes de terre doit être résistant à la corrosion et compatible avec d'autres conducteurs enfouis et liés au système de mise à la terre. Le cuivre est couramment utilisé pour conducteurs de mise à la terre. Lorsqu'elles sont accessibles, une certaine forme de procédure de maintenance ou d'inspection doit être adoptée pour garantir l'efficacité à long terme d'un système de mise à la terre.

Des connecteurs mécaniques sont parfois utilisés pour joindre des conducteurs de mise à la terre, mais ils sont plus sensibles à la corrosion, en particulier lorsque des métaux différents sont utilisés. En plus de la résistance mécanique, les connexions nVent ERICO Cadweld offrent d'excellentes connexions électriques à faible impédance et longue durée de vie avec une excellente résistance à la corrosion.

## RÉSISTANCE DE TERRE

Lorsque le courant passe d'une électrode de terre au sol environnant, il peut être décrit comme circulant à travers une série de coques concentriques de diamètre croissant. Chaque coque successive a une plus grande surface pour le flux de courant et, par conséquent, une plus faible résistance. À un point du conducteur de terre, la dissipation de courant devient si importante et la densité de courant si faible que la résistance devient négligeable.

Les équations liées aux systèmes d'électrodes sont très complexes et souvent exprimées uniquement sous forme d'approximations. Par exemple, une résistivité uniforme de la terre (ou du sol) est supposée, bien que ce soit rarement le cas dans la nature. Développée par le professeur H.R. Dwight du Massachusetts Institute of Technology, la formule la plus couramment utilisée pour les systèmes à une seule électrode de terre, est la suivante :

$$R = \rho \frac{1}{2\pi L} \left\{ (\ln \frac{4L}{r}) - 1 \right\}$$

R = résistance en ohms du piquet de terre à la terre (ou au sol)

L = longueur de l'électrode de mise à la terre

r = rayon d'électrode de mise à la terre

$\rho$  = résistivité moyenne en ohms-cm.

# Principes de mise à la terre

## CONDITIONS INFLUENÇANT LA RÉSISTIVITÉ DU SOL

La résistance de la terre (résistivité du sol) peut avoir un impact important sur l'impédance globale du système de mise à la terre. Plusieurs facteurs, tels que la composition du sol, la teneur en humidité, la teneur en minéraux, les contaminants, etc., déterminent la résistivité globale de la terre.

TYPE DE SOL	Résistivité en ohm-cm		
	Moyenne	Min.	Max.
Remblais – cendres, braises, déchets de saumure	2,370	590	7,000
Argile, schiste, gombo, terreau	4,060	340	16,300
Argile, schiste, gombo, terreau avec des proportions variables de sable et de gravier	15,800	1,020	135,000
Gravier, sable, pierres, avec peu d'argile ou de terreau	94,000	59,000	458,000

Rapport technique n° 108 du Bureau américain de normalisation

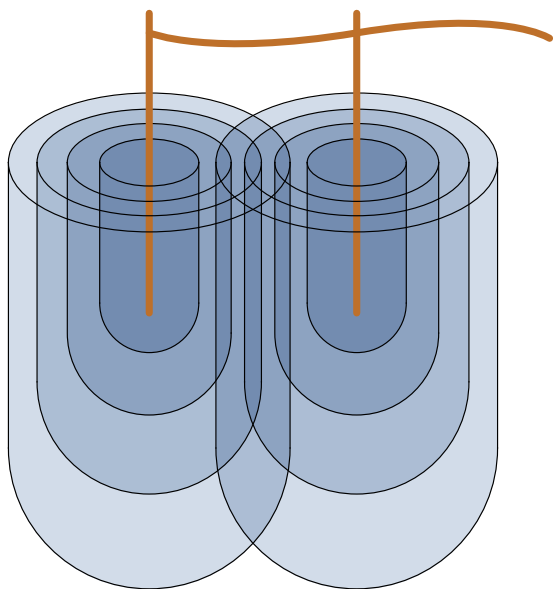

Les électrodes de terre parallèles doivent être correctement espacées pour minimiser la résistance de terre due à la sphère d'influence. La distance entre les électrodes de terre doit être supérieure ou égale à la longueur des électrodes.

## TESTS DE RÉSISTIVITÉ DU SOL

Pour concevoir correctement un système de mise à la terre, il est essentiel de tester la résistivité du sol. Il existe quelques méthodes permettant de mesurer la résistivité de la terre. La méthode des quatre points est la plus courante et la plus précise recommandée par nVent.

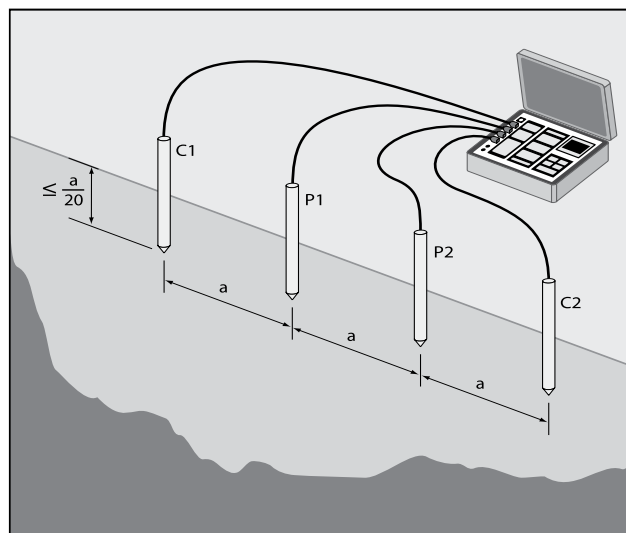

### MÉTHODE DES QUATRE POINTS (MÉTHODE ÉQUIDISTANTE OU WENNER)

1. Quatre piquets d'essai sont placés en ligne droite à égale distance et sont plantés au sol, comme le montre la Figure 2.
2. Un testeur de résistance est connecté comme indiqué à la Figure 2. Un courant de test est passé entre les sondes externes, C1 et C2, et la tension est mesurée entre les deux sondes internes, P1 et P2.
3. Avec cet arrangement, l'on détermine la résistivité apparente au moyen de l'équation suivante :

R = la valeur de résistance en ohms, mesurée à partir de l'appareil d'essai

$$\rho = \frac{4\pi aR}{\frac{1+2a}{\sqrt{a^2+4b^2}} - \frac{2a}{\sqrt{a^2+4b^2}}}$$

Où :

a = distance entre les électrodes en centimètres

b = profondeur de l'électrode en centimètres

Si  $a > 20b$ , alors la formule peut être simplifiée comme suit :

$$\rho = 2\pi aR \text{ (avec } a \text{ exprimé en cm)}$$

$\rho$  = résistivité du sol (ohm-cm)

Cette valeur représente la résistivité moyenne du sol à une profondeur équivalente à la distance « a » entre deux électrodes.

# Principes de mise à la terre



Évitez les dangers liés aux tensions de pas et de contact (choc) voire la mort en assurant la mise à la terre et la liaison électrique à faible impédance entre les équipements métalliques, le châssis, la tuyauterie et les autres objets conducteurs. Ainsi, les courants dus aux défauts n'entraîneront aucune hausse de tension dangereuse.

## TENSION DE PAS ET TENSION DE CONTACT

### TENSION DE PAS

La tension de pas est la différence de tension entre les pieds d'une personne causée par le gradient de dissipation d'un défaut entrant dans la terre.

### TENSION DE CONTACT

La tension de contact est similaire à la « tension de pas », à la différence que le courant de défaut traverse le bras et le torse de la personne en direction de la terre.

Avec une installation correcte des systèmes de mise à la terre, ces tensions de pas et de contact peuvent être réduites au minimum. Voir la norme IEEE 80, Guide IEEE pour la sécurité dans la mise à la terre d'une sous-station CA.

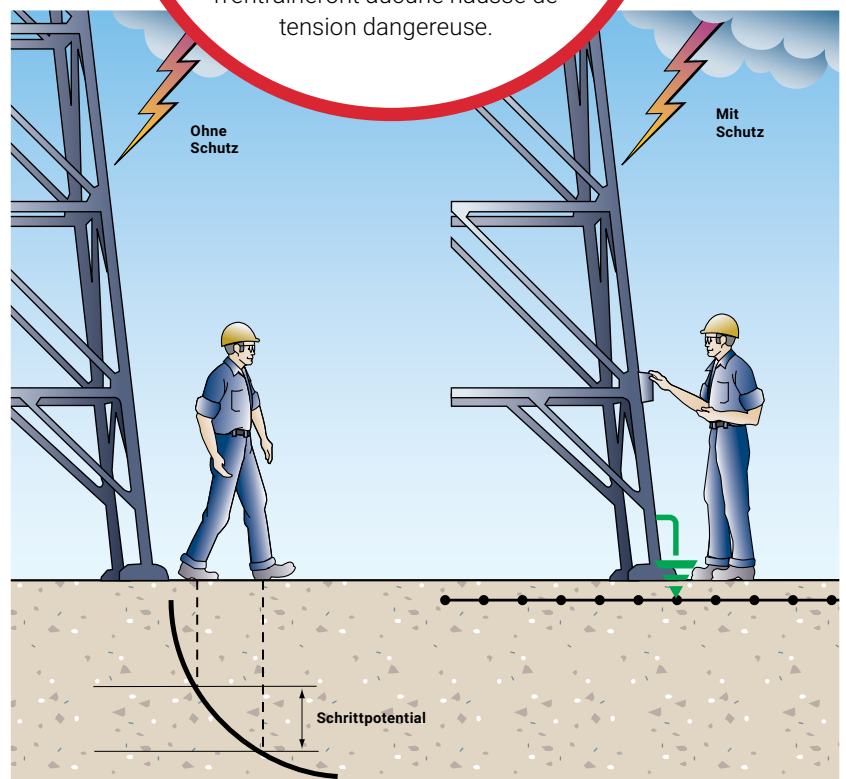



# Principes de mise à la terre

## CONCEPTION DU SYSTÈME DE MISE À LA TERRE

Les systèmes de mise à la terre sont d'une importance avérée. Il est beaucoup plus économique de concevoir et d'installer un système de mise à la terre approprié pendant la construction initiale que d'étendre, d'augmenter ou de remplacer un système de mise à la terre après la mise en service de l'installation. Il convient de veiller à concevoir un système approprié pour éliminer les défauts de terre et dissiper l'énergie due au courant de foudre. Le système doit avoir une longue durée de vie, respecter les normes et codes applicables en matière de sécurité et disposer de points de liaison électrique suffisants pour faciliter l'extension du système de mise à la terre en vue d'une croissance future.

Un système approprié de mise à la terre de l'installation intègre ces besoins de la manière la plus rentable possible pour la durée de vie de l'installation.

nVent est un fabricant et vendeur de produits et systèmes de mise à la terre, de liaison électrique, de protection contre la foudre et de protection contre les surtensions sous la marque nVent ERICO. nVent dispose de nombreux ingénieurs compétents et expérimentés sur le plan de la formation et des outils (y compris certains des derniers logiciels de conception) chargés de concevoir des systèmes de mise à la terre appropriés. Ces ingénieurs peuvent aider les propriétaires d'installations, les ingénieurs et les entrepreneurs à concevoir le système le mieux adapté à l'installation en question.

### LA CONCEPTION PREND EN COMPTE LES ASPECTS CI-APRÈS :

- Objet de l'installation
- Durée de vie de l'installation
- Résistivité du sol
- Nature corrosive du sol
- Forme et surface disponible du site de l'installation
- Structures existantes et leurs systèmes de mise à la terre
- Variations saisonnières de l'humidité et de la température sur le site de l'installation
- Accès public et utilisation du personnel
- Installations et systèmes électriques adjacents
- Utilisations futures, ajouts, équipements de l'installation

Pour un fonctionnement correct des dispositifs de protection contre les surtensions, il est important de prévoir un chemin à faible impédance pour le courant de retour.

Pour dissiper les courants de foudre directs ou indirects, il vaut mieux placer dans le sol plusieurs conducteurs de terre horizontaux, disposés de préférence en réseau radial. Cette démarche garantit un chemin de dissipation à faible impédance à la composante haute fréquence de l'énergie due au courant de foudre.

Pour le personnel, surtout lorsque les opérateurs d'équipements seront dans un espace public ou accessible, il importe d'avoir un système de grille. À défaut, il faut prévoir tout autre plan de référence équipotentiel pour réduire la « tension de pas », ainsi que des équipements et structures métalliques liés au système de terre afin de réduire la « tension de contact ».





# Principes de mise à la terre

## LA CHAÎNE DE MISE À LA TERRE

La performance du système de mise à la terre est déterminée par la qualité des cinq composants suivants, tous d'égale importance.

1. L'électrode de terre Généralement fabriqué en cuivre ou en acier cuivré, le conducteur de l'électrode de prise de terre doit être suffisamment grand pour supporter le courant de défaut maximal disponible pendant la durée maximale de dissipation.
2. Les connexions de mise à la terre. Souvent ignorées, les connexions de mise à la terre permettent de relier les éléments du système d'électrodes. Les connexions exothermiques garantissent une liaison moléculaire qui ne se desserre pas et résiste à la corrosion. Les connecteurs mécaniques, tels que le sertissage ou boulonné, reposent sur un contact physique de surface de point à point pour maintenir l'intégrité de la connexion électrique. La norme IEEE® 837-2014 fournit des informations détaillées sur l'application et le test des connexions de mise à la terre permanentes. nVent ERICO peut fournir un rapport de test indépendant, réalisé par des tiers et évaluant les performances de ces connecteurs conformément aux procédures de test définies dans la norme IEEE 837-2014, Norme de qualification des connexions permanentes utilisées dans les sous-stations de mise à la terre.
3. L'électrode de prise de terre. L'électrode de prise de terre assure la connexion physique à la terre et permet de dissiper le courant dans la terre. Il existe deux principaux types d'électrodes. Les électrodes « naturelles » font partie intégrante de l'installation et comprennent les conduites métalliques souterraines, la structure métallique du bâtiment et l'armature acier dans les fondations en béton. Les électrodes « fabriquées » sont installées spécifiquement pour améliorer les performances du système de mise à la terre et comprennent des grilles métalliques, des plaques métalliques, un conducteur enterré et des piquets ou canalisation plantés dans le sol. Le piquet de terre constitue l'électrode la plus utilisée.
4. Électrode à la résistance du sol. La surface du piquet, la profondeur et le placement sont les facteurs déterminants. Le doublement du diamètre réduit la résistance de seulement 10 % et cette action n'est pas rentable. Cependant, doubler la longueur du piquet réduit théoriquement la résistance jusqu'à 40 %. La solution la plus courante consiste à bien placer plusieurs piquets et à les planter à la profondeur requise.
5. Le sol. La résistivité du sol, mesurée en ohms-centimètres ou en ohms-mètres, joue le rôle le plus important dans la détermination de la performance globale du système de mise à la terre et doit être connue avant de pouvoir concevoir un système de mise à la terre approprié.



Le système de mise à la terre ne transportera que peu ou pas de courant pendant de longues périodes, jusqu'à l'avènement d'un coup de foudre ou d'un défaut. Lorsque cela se produit, les composants conduiront une grande quantité de courant et doivent opérer comme s'ils étaient neufs. La majeure partie du système de mise à la terre est dissimulée sous le niveau du sol, ce qui rend difficile ou impossible l'inspection des composants de mise à la terre. L'environnement souterrain est difficile. La sélection initiale des composants utilisés dans le système de mise à la terre est d'une importance cruciale pour son efficacité à long terme.

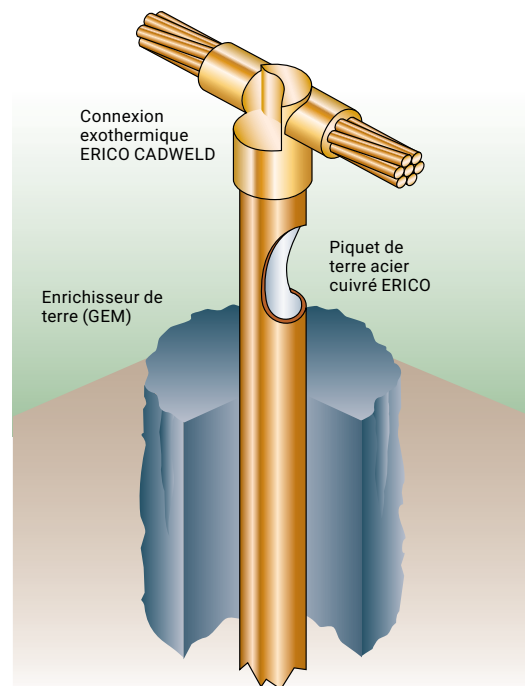



# Piquets de terre et accessoires

## PIQUET DE TERRE STANDARD EN ACIER CUIVRÉ

### CARACTÉRISTIQUES

- 99,9 % de revêtement de cuivre électrolytique pur
- Liaison moléculaire au noyau scellé et nickel hautement résistant
- Les piquets disposent d'une âme en acier à haute teneur en carbone et d'un embout qui permet une résistance élevée lors de l'enfoncement
- Le revêtement en cuivre ne se fissure pas lorsqu'il est tordu ou ne se déchire pas lorsqu'il est enfoncé
- Revêtement cuivre minimum de 10 mils sur les piquets figurant parmi les normes UL® 467
- Le nom nVent ERICO, la longueur, le diamètre et la référence sont poinçonnés à 12" (304,8 mm) de l'extrémité chanfreinée
- Le logo UL et le numéro de contrôle sont estampillés, le cas échéant, sur chaque piquet pour faciliter l'inspection après l'installation

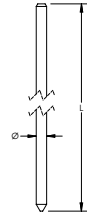

Matériau: Composite de cuivre et acier  
Résistance à la traction: 552 MPa Min.



Référence	Diamètre du piquet de terre, nominal	Diamètre du piquet de terre, réel	Longueur	Épaisseur du placage	Poids unitaire	Label UPC	Conformité à	Certifications
613840	3/8"	9,0 mm	1,2 m	254 µm	0,570 kg	Non		
613850	3/8"	9,0 mm	1,5 m	254 µm	0,730 kg	Non		
613860	3/8"	9,0 mm	1,8 m	254 µm	0,900 kg	Non		
613870	3/8"	9,0 mm	2,1 m	254 µm	1,076 kg	Non		
613880	3/8"	9,0 mm	2,4 m	254 µm	1,230 kg	Non		
611330	1/2"	12,7 mm	0,9 m	254 µm	0,980 kg	Non		
6113330	1/2"	12,7 mm	1,0 m	254 µm	1,003 kg	Non	Norme IEC® EN 62561-2	
611340	1/2"	12,7 mm	1,2 m	254 µm	1,260 kg	Non		
611350	1/2"	12,7 mm	1,5 m	254 µm	1,570 kg	Non		
611353	1/2"	12,7 mm	1,5 m	330 µm	1,670 kg	Non		
611360	1/2"	12,7 mm	1,8 m	254 µm	2,010 kg	Non		
611370	1/2"	12,7 mm	2,1 m	254 µm	2,108 kg	Non	Norme IEC® EN 62561-2	
611380	1/2"	12,7 mm	2,4 m	254 µm	2,510 kg	Non	Norme ANSI®/ NEMA® GR1	UL
611300	1/2"	12,7 mm	3,0 m	254 µm	3,110 kg	Non	Norme ANSI®/ NEMA® GR1	CSA, cULus
611303	1/2"	12,7 mm	3,0 m	330 µm	3,350 kg	Non	Norme ANSI®/ NEMA® GR1	cULus
615830	5/8"	14,2 mm	0,9 m	254 µm	1,130 kg	Non	Norme IEC® EN 62561-2	
6158330	5/8"	14,2 mm	1,0 m	254 µm	1,237 kg	Non	Norme IEC® EN 62561-2	
615840	5/8"	14,2 mm	1,2 m	254 µm	1,540 kg	Non	Norme IEC® EN 62561-2	
615843	5/8"	14,2 mm	1,2 m	330 µm	1,540 kg	Non	Norme IEC® EN 62561-2	
615850	5/8"	14,2 mm	1,5 m	254 µm	1,920 kg	Non	Norme IEC® EN 62561-2	
615853	5/8"	14,2 mm	1,5 m	330 µm	2,040 kg	Non	Norme IEC® EN 62561-2	
615860	5/8"	14,2 mm	1,8 m	254 µm	2,300 kg	Non	Norme IEC® EN 62561-2	
615863	5/8"	14,2 mm	1,8 m	330 µm	2,450 kg	Non	Norme IEC® EN 62561-2	
6158660	5/8"	14,2 mm	2,0 m	254 µm	2,477 kg	Non	Norme IEC® EN 62561-2	



Référence	Diamètre du piquet de terre, nominal	Diamètre du piquet de terre, réel	Longueur	Épaisseur du placage	Poids unitaire	Label UPC	Conformité à	Certifications
615870	5/8"	14,2 mm	2,1 m	254 µm	2,600 kg	Non		
615880	5/8"	14,2 mm	2,4 m	254 µm	3,070 kg	Non	Norme IEC® EN 62561-2, Norme ANSI®/NEMA® GR1	UL
615883	5/8"	14,2 mm	2,4 m	330 µm	3,080 kg	Non	Norme IEC® EN 62561-2, Norme ANSI®/NEMA® GR1	UL
615800	5/8"	14,2 mm	3,0 m	254 µm	3,850 kg	Non	Norme IEC® EN 62561-2, Norme ANSI®/NEMA® GR1	CSA, cULus
615803	5/8"	14,2 mm	3,0 m	330 µm	3,830 kg	Non	Norme IEC® EN 62561-2, Norme ANSI®/NEMA® GR1	cULus
615812	5/8"	14,2 mm	3,7 m	254 µm	4,540 kg	Non	Norme IEC® EN 62561-2, Norme ANSI®/NEMA® GR1	cULus
615815	5/8"	14,2 mm	4,6 m	254 µm	5,780 kg	Non	Norme IEC® EN 62561-2, Norme ANSI®/NEMA® GR1	cULus
613440	3/4"	17,3 mm	1,2 m	254 µm	2,550 kg	Non	Norme IEC® EN 62561-2	
613450	3/4"	17,3 mm	1,5 m	254 µm	2,810 kg	Non	Norme IEC® EN 62561-2	
613460	3/4"	17,3 mm	1,8 m	254 µm	3,400 kg	Non	Norme IEC® EN 62561-2	
613470	3/4"	17,3 mm	2,1 m	254 µm	3,835 kg	Non	Norme IEC® EN 62561-2	
613480	3/4"	17,3 mm	2,4 m	254 µm	4,560 kg	Non	Norme IEC® EN 62561-2, Norme ANSI®/NEMA® GR1	UL
613483	3/4"	17,3 mm	2,4 m	330 µm	4,540 kg	Non	Norme IEC® EN 62561-2, Norme ANSI®/NEMA® GR1	UL
613400	3/4"	17,3 mm	3,0 m	254 µm	5,720 kg	Non	Norme IEC® EN 62561-2, Norme ANSI®/NEMA® GR1	CSA, cULus
613403	3/4"	17,3 mm	3,0 m	330 µm	5,630 kg	Non	Norme IEC® EN 62561-2, Norme ANSI®/NEMA® GR1	cULus
613412	3/4"	17,3 mm	3,7 m	254 µm	6,770 kg	Non	Norme IEC® EN 62561-2, Norme ANSI®/NEMA® GR1	cULus
613415	3/4"	17,3 mm	4,6 m	254 µm	8,390 kg	Non	Norme IEC® EN 62561-2, Norme ANSI®/NEMA® GR1	cULus
614400	1"	23,2 mm	3,0 m	254 µm	10,000 kg	Non	Norme ANSI®/NEMA® GR1	CSA, cULus

Pour les piquets qui doivent figurer sur la liste de la norme UL® 467, ils doivent avoir une longueur de 8' (2,43 m) au moins. La norme CEI® EN 62561-2 supplante la norme EN 50164-2. Autres longueurs disponibles.

## COUPLEUR DE COMPRESSION POUR PIQUET DE TERRE ÉTAMÉ EN CUIVRE, POINTU

### CARACTÉRISTIQUES

- Coupleur à compression sans filetage pour utilisation avec les piquets de terre standard en acier cuivré.
- L'intérieur du coupleur est taraudé de manière à ce que le piquet de terre soit comprimé pendant l'installation pour former une connexion conductrice non réversible

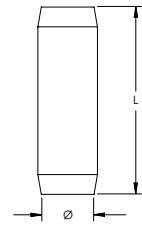

Référence	Numéro d'article	Diamètre du piquet de terre, nominal	Longueur	Poids unitaire	Conformité à	Certifications
<b>Matériau: Bronze de silicium</b>						
CC12F	158000	1/2"	69,8 mm	0,13 kg		CSA, cULus
CC58	158010	5/8"	69,8 mm	0,15 kg	Norme IEC® EN 62561-2	CSA, cULus
CC34	158020	3/4"	69,8 mm	0,20 kg	Norme IEC® EN 62561-2	CSA, cULus
<b>Matériau: Laiton</b>						
156650	156650	1/2"	70,0 mm	0,13 kg		

La norme CEI® EN 62561-2 supplante la norme EN 50164-2.

## PIQUET DE TERRE FILETÉ EN ACIER CUIVRE

### CARACTÉRISTIQUES

- Les filets obtenus par laminage à froid avec des fibrages en continu, sans interruption, préservent le revêtement en cuivre et sont plus solides que les filets coupés
- 99,9 % de revêtement de cuivre électrolytique pur
- Liaison moléculaire au noyau scellé et nickel hautement résistant
- Les piquets disposent d'une âme en acier à haute teneur en carbone et d'un embout qui permet une résistance élevée lors de l'enfoncement
- Le revêtement en cuivre ne se fissure pas lorsqu'il est tordu ou ne se déchire pas lorsqu'il est enfoncé
- Revêtement cuivre minimum de 10 mils sur les piquets figurant parmi les normes UL® 467
- Le nom nVent ERICO, la longueur, le diamètre et la référence sont poinçonnés à 12" (304,8 mm) de l'extrémité chanfreinée
- Le logo UL et le numéro de contrôle sont estampillés, le cas échéant, sur chaque piquet pour faciliter l'inspection après l'installation

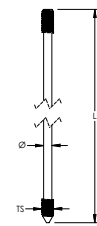

Matériau: Composite de cuivre et acier  
Résistance à la traction: 552 MPa Min.  
Emplacement de filetage: Extrémités chanfreinées et pointues



Référence	Diamètre du piquet de terre, nominal	Diamètre du piquet de terre, réel	Taille du filetage	Longueur	Épaisseur du placage	Poids unitaire	Conformité à	Certifications
631340	1/2"	12,8 mm	9/16 UNC	1,2 m	254 µm	1,200 kg		
631350	1/2"	12,8 mm	9/16 UNC	1,5 m	254 µm	1,600 kg		
631360	1/2"	12,8 mm	9/16 UNC	1,8 m	254 µm	1,900 kg		
631380	1/2"	12,8 mm	9/16 UNC	2,4 m	254 µm	2,400 kg	Norme ANSI®/NEMA® GR1	UL
631300	1/2"	12,8 mm	9/16 UNC	3,0 m	254 µm	3,100 kg	Norme ANSI®/NEMA® GR1	CSA, cULus
631303	1/2"	12,8 mm	9/16 UNC	3,0 m	330 µm	3,200 kg	Norme ANSI®/NEMA® GR1	cULus
635830	5/8"	14,2 mm	5/8 UNC	0,9 m	254 µm	1,200 kg	Norme IEC® EN 62561-2	

Référence	Diamètre du piquet de terre, nominal	Diamètre du piquet de terre, réel	Taille du filetage	Longueur	Épaisseur du placage	Poids unitaire	Conformité à	Certifications
635840	5/8"	14,2 mm	5/8 UNC	1,2 m	254 µm	1,500 kg	Norme IEC® EN 62561-2	
635843	5/8"	14,2 mm	5/8 UNC	1,2 m	330 µm	1,500 kg	Norme IEC® EN 62561-2	
635850	5/8"	14,2 mm	5/8 UNC	1,5 m	254 µm	1,900 kg	Norme IEC® EN 62561-2	
635860	5/8"	14,2 mm	5/8 UNC	1,8 m	254 µm	2,300 kg	Norme IEC® EN 62561-2	
6358660	5/8"	14,2 mm	5/8 UNC	2,0 m	254 µm	2,484 kg	Norme IEC® EN 62561-2	
635870	5/8"	14,2 mm	5/8 UNC	2,1 m	254 µm	2,900 kg	Norme IEC® EN 62561-2	
635880	5/8"	14,2 mm	5/8 UNC	2,4 m	254 µm	3,000 kg	Norme ANSI®/NEMA® GR1, Norme IEC® EN 62561-2	UL
635883	5/8"	14,2 mm	5/8 UNC	2,4 m	330 µm	3,000 kg	Norme ANSI®/NEMA® GR1, Norme IEC® EN 62561-2	UL
635800	5/8"	14,2 mm	5/8 UNC	3,0 m	254 µm	3,800 kg	Norme ANSI®/NEMA® GR1, Norme IEC® EN 62561-2	CSA, cULus
635803	5/8"	14,2 mm	5/8 UNC	3,0 m	330 µm	3,900 kg	Norme ANSI®/NEMA® GR1, Norme IEC® EN 62561-2	cULus
633430	3/4"	17,3 mm	3/4 UNC	0,9 m	254 µm	1,700 kg	Norme IEC® EN 62561-2	
6334330	3/4"	17,3 mm	3/4 UNC	1,0 m	254 µm	2,793 kg	Norme IEC® EN 62561-2	
633440	3/4"	17,3 mm	3/4 UNC	1,2 m	254 µm	2,200 kg	Norme IEC® EN 62561-2	
633450	3/4"	17,3 mm	3/4 UNC	1,5 m	254 µm	2,800 kg	Norme IEC® EN 62561-2	
633460	3/4"	17,3 mm	3/4 UNC	1,8 m	254 µm	3,200 kg	Norme IEC® EN 62561-2	
633463	3/4"	17,3 mm	3/4 UNC	1,8 m	330 µm	3,200 kg	Norme IEC® EN 62561-2	
633470	3/4"	17,3 mm	3/4 UNC	2,1 m	254 µm	3,900 kg	Norme IEC® EN 62561-2	
633480	3/4"	17,3 mm	3/4 UNC	2,4 m	254 µm	4,400 kg	Norme ANSI®/NEMA® GR1, Norme IEC® EN 62561-2	UL
633400	3/4"	17,3 mm	3/4 UNC	3,0 m	254 µm	5,700 kg	Norme ANSI®/NEMA® GR1, Norme IEC® EN 62561-2	CSA, cULus
633403	3/4"	17,3 mm	3/4 UNC	3,0 m	330 µm	5,700 kg	Norme ANSI®/NEMA® GR1, Norme IEC® EN 62561-2	cULus
633415	3/4"	17,3 mm	3/4 UNC	4,6 m	254 µm	8,500 kg	Norme ANSI®/NEMA® GR1, Norme IEC® EN 62561-2	cULus
634400	1"	23,2 mm	1 UNC	3,0 m	254 µm	10,000 kg	Norme ANSI®/NEMA® GR1	CSA, cULus

Pour les piquets qui doivent figurer sur la liste de la norme UL® 467, ils doivent avoir une longueur de 8' (2,43 m) au moins. La norme CEI® EN 62561-2 supplante la norme EN 50164-2.

## COUPLEUR FILETÉ POUR PIQUET DE TERRE FILETÉ EN ACIER CUIVRÉ

### CARACTÉRISTIQUES

- Les raccords haute résistance sont filetés et chanfreinés aux deux extrémités pour faciliter l'insertion
- Accouplements résistants à la corrosion qui permettent d'effectuer des connexions cuivre-cuivre de faible résistance et permanentes

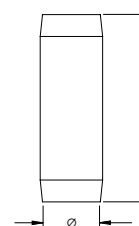

Référence	Numéro d'article	Diamètre du piquet de terre, nominal	Longueur	Taille du filetage	Poids unitaire	Conformité à	Certifications
<b>Matériau: Bronze</b>							
CR58	158040	5/8"	61,0 mm	5/8 UNC	0,10 kg	Norme IEC® EN 62561-2	CSA, cULus
SC34	158050	3/4"	71,0 mm	3/4 UNC	0,17 kg	Norme IEC® EN 62561-2	
CR34		3/4"	76,2 mm	3/4 UNC	0,15 kg		CSA, cULus
<b>Matériau: Bronze de silicium</b>							
CR100		1"	99,1 mm	1 UNC	0,35 kg		cULus

## GOUJON D'ENFONCEMENT DU PIQUET DE TERRE POUR TIGES SECTIONNELLES DE MISE À LA TERRE

### CARACTÉRISTIQUES

- Utilisé conjointement avec des coupleurs filetés tout en enfonçant les tiges sectionnelles de mise à la terre

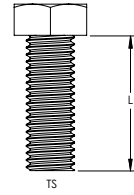

Matériau: Acier

Référence	Diamètre du piquet de terre, nominal	Taille du filetage	Longueur
710090	3/8"	M10	18,0 mm
710100	3/8"	M10	21,0 mm
DS12	1/2"	1/2 UNC	38,1 mm
158100	5/8"	5/8 UNC	31,8 mm
DS58	5/8"	5/8 UNC	44,5 mm
158110	3/4"	3/4 UNC	38,1 mm
DS34	3/4"	3/4 UNC	50,8 mm

## POINT D'ENFONCEMENT DU PIQUET DE TERRE POUR TIGES SECTIONNELLES DE MISE À LA TERRE

### CARACTÉRISTIQUES

- Embout d'enfoncement de piquet de terre fileté permettant d'enfoncer facilement les tiges sectionnelles de mise à la terre dans le sol

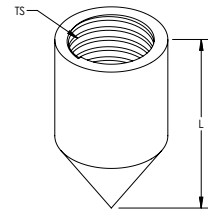
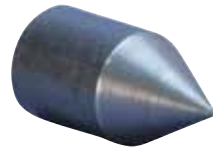

Matériau: Acier

Référence	Diamètre du piquet de terre, nominal	Taille du filetage	Longueur
SDT34	3/4"	3/4 UNC	42 mm
SDT58	5/8"	5/8 UNC	42 mm



## PIQUET DE TERRE GALVANISÉ, POINTU

### CARACTÉRISTIQUES

- Est conforme à la norme ANSI®/NEMA® GR1
- Les parties extérieures revêtues en zinc sont galvanisées à chaud afin d'assurer une protection solide contre la corrosion, conformément à la norme A123 de spécification ASTM®
- Les surfaces sont très étroitement contrôlées afin d'éliminer les jonctions, les fragments et d'autres défauts

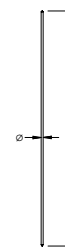

Matériau: Acier  
Finition: Galvanisé à chaud  
Résistance à la traction: 552 MPa Min.



Référence	Diamètre du piquet de terre, nominal	Diamètre du piquet de terre, réel	Longueur	Poids unitaire	Label UPC
815800	5/8"	16 mm	3,05 m	4,8 kg	Non

## PIQUET DE TERRE EN ACIER INOXYDABLE, FILETAGE SECTIONNEL INTERNE

### CARACTÉRISTIQUES

- Tige sectionnelle de mise à la terre en acier inoxydable avec filetage intérieur

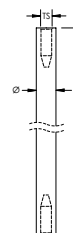

Matériau: Acier Inoxydable 316 (EN 1.4401)  
Résistance à la traction: 483 MPa Min.

Référence	Numéro d'article	Diamètre du piquet de terre, réel	Taille du filetage	Longueur	Poids unitaire
SSR16	710010	16 mm	M10	1,2 m	1,8 kg

## RACCORD À FILETAGE INTERNE POUR PIQUET DE TERRE EN ACIER INOXYDABLE

### CARACTÉRISTIQUES

- Pour utilisation avec la tige de mise à la terre en acier inoxydable SSR16 avec filetage interne sectionnel

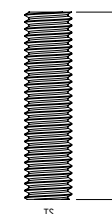
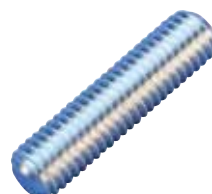

Matériau: Acier Inoxydable 304 (EN 1.4301)

Référence	Numéro d'article	Longueur	Taille du filetage	Poids unitaire
SSD10	710115	40 mm	M10	0,02 kg

## PIQUET DE TERRE EN CUIVRE PLEIN, POINTU

### CARACTÉRISTIQUES

- Tiges sectionnelles de mise à la terre en cuivre solide constituées de cuivre semi-rigide hautement conducteur

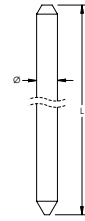

Matériau: Cuivre  
Résistance à la traction: 290 MPa Min.



Référence	Diamètre du piquet de terre, nominal	Diamètre du piquet de terre, réel	Longueur	Poids unitaire
LPC706	5/8"	15,9 mm	3,05 m	5,35 kg
LPC711	3/4"	19,1 mm	3,05 m	7,70 kg

En raison de la souplesse intrinsèque du matériau en cuivre, il faut accorder une attention toute particulière lors de l'enfoncement de ce produit dans le sol.

## PIQUET DE TERRE EN CUIVRE PLEIN, FILETAGE SECTIONNEL INTERNE

### CARACTÉRISTIQUES

- Tige sectionnelle de mise à la terre en cuivre solide avec filetage intérieur

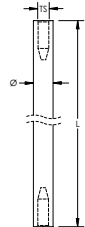

Matériau: Cuivre  
Résistance à la traction: 50 MPa

Référence	Numéro d'article	Diamètre du piquet de terre, réel	Taille du filetage	Longueur	Poids unitaire
SCR15	710070	15 mm	M10	1,2 m	1,64 kg
SCR20	710080	20 mm	M10	1,2 m	3,34 kg

En raison de la souplesse intrinsèque du matériau en cuivre, il faut accorder une attention toute particulière lors de l'enfoncement de ce produit dans le sol.

## RACCORD FILETAGE INTERNE POUR PIQUET DE TERRE EN CUIVRE PLEIN

### CARACTÉRISTIQUES

- Manchon interne pour les piquets de terre en cuivre SCR15 et SCR20

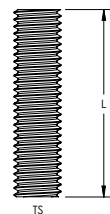

Matériau: Bronze phosphoreux

Référence	Longueur	Taille du filetage	Poids unitaire
PBD10	40 mm	M10	0,02 kg

### CARACTÉRISTIQUES

- Contient des sels électrolytiques naturels qui s'infiltreront dans le sol environnant afin de le conditionner et de renforcer sa conductivité
- Connexion facile au conducteur de l'électrode de mise à la terre à l'aide du raccord flexible fourni à l'usine (orientation vers le haut ou vers le bas)
- Permet d'assurer des dizaines d'années de services fiables en raison d'une conception robuste et des métaux de qualité supérieure avec une longévité minimale de 30 ans
- Un tuyau en cuivre d'un diamètre extérieur de 2-1/8" (54 mm) avec une paroi de 0,083" (2,1 mm)
- Disponible dans des sections continues pouvant aller jusqu'à 10' (3,05 m) de longueur ; des piquets plus longs peuvent être assemblés sur le terrain à l'aide des extensions de 5' (1,52 m) ou de 10' (3,05 m)
- Les lames radiales fixées en option à l'usine sont offertes pour réduire l'impédance de l'énergie haute fréquence produite par la foudre et pour contrôler le sens de la dissipation
- Les piquets en forme de L sont disponibles pour les applications d'installation horizontale dans les endroits où il est difficile de forer des trous verticaux profonds
- Le segment d'accès aux électrodes de terre chimiques horizontaux (en forme de L) a une profondeur de 32" (813 mm)



Les électrodes de masse chimique servent de mise à la terre de faible impédance dans les endroits où la résistivité du sol est élevée et où le sol est sec. Utilisés conjointement avec un remblai de bentonite et le matériau GEM unique de nVent ERICO, les systèmes d'électrode de piquet de terre constituent un moyen d'améliorer la résistivité du sol qui entoure directement l'électrode ; en outre, ils peuvent remplacer plusieurs piquets de terre classiques. Ils conservent une faible résistance à la mise à la terre, une installation ne nécessitant aucun entretien qui dissipe l'énergie produite par la foudre ainsi que les autres courants électriques de défaut dangereux, même dans les sols rocheux ou sablonneux. L'électrode de masse chimique est utile pour servir de mise à la terre efficace dans les mauvaises conditions de sol où l'espace est limité pour les électrodes. Les applications englobent les télécommunications, la production et la distribution de l'énergie électrique, le domaine du commerce et de l'industrie, la fabrication, le transport (ferroviaire et aérien), la protection contre la foudre, les installations de loisirs et la défense. Les systèmes d'électrode avec piquet de terre chimique nVent ERICO sont très efficaces lorsqu'ils sont installés en tant qu'élément d'un système global comprenant des matériaux de remblayage d'une grande conductivité, des puits d'accès/d'inspection et des connexions nVent ERICO Cadweld permanentes et fiables. Ils peuvent être installés verticalement ou horizontalement.

### ECR V 10 2Q 4 U B

ECR	Système d'électrode de terre chimique nVent ERICO	
V	Installation	H: Horizontal HE: Prolongé à l'horizontal V: Vertical E: Prolongé à la verticale
10	Longueur d'électrode (')	
2Q	Taille du câble	1G: #6 Sol., 1L: #4 Tors., 1T: #2 Sol., 1V: #2 Tors. 2C: 1/0 Tors., 2G: 2/0 Tors., 2K: 3/0 Sol., 2L: 3/0 Tors., 2Q: 4/0 Tors. 2V: 250 kcmil Tors., 3D: 350 kcmil Tors., 3Q: 500 kcmil Tors., 4L: 750 kcmil Tors.
4	Longueur de la queue de cochon (')	
U	Pigtail Orientation	U : Haut, D : Bas
B*	Ensemble tige uniquement	Ajouter « B » pour l'ensemble tige uniquement. Laisser vide pour le kit.

\* Vide si aucun

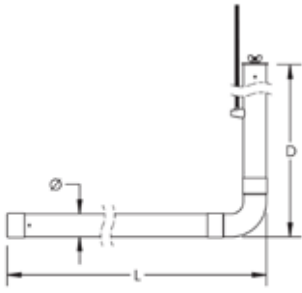

Horizontal avec queue de cochon en haut

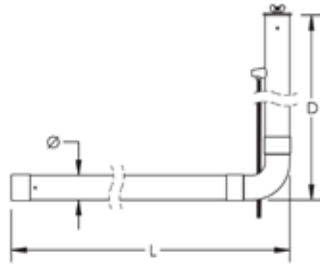

Horizontal avec queue de cochon en bas

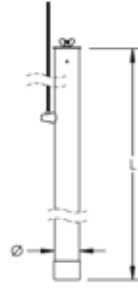

Vertical avec queue de cochon en haut



Vertical avec queue de cochon en bas



Matériau: Cuivre

Référence	Longueur d'électrode	Longueur de la queue de cochon	Profondeur	Taille du conducteur	Kit
<b>Installation: Horizontal avec queue de cochon en bas</b>					
ECRH101T4DB	3,1 m	1,2 m	813 mm	n° 2 Solide	Non
ECRH101T4D	3,1 m	1,2 m	813 mm	n° 2 Solide	Oui
ECRH102C4D	3,1 m	1,2 m	813 mm	1/0 torsadé	Oui
ECRH102G4D	3,1 m	1,2 m	813 mm	2/0 Torsadé	Oui
<b>Installation: Horizontal avec queue de cochon en haut</b>					
ECRH082C4U	2,4 m	1,2 m	813 mm	1/0 torsadé	Oui
ECRH101T4U	3,1 m	1,2 m	813 mm	n° 2 Solide	Oui
ECRH102C4U	3,1 m	1,2 m	813 mm	1/0 torsadé	Oui
ECRH102G4U	3,1 m	1,2 m	813 mm	2/0 Torsadé	Oui
ECRH101T5U	3,1 m	1,5 m	813 mm	n° 2 Solide	Oui
<b>Installation: Vertical avec queue de cochon en bas</b>					
ECRV102Q4DB	3,1 m	1,2 m		4/0 torsadé	Non
ECRE102Q4D	3,1 m	1,2 m		4/0 torsadé	Oui
ECRE202C4DB	6,1 m	1,2 m		1/0 torsadé	Non
ECRE202C4D	6,1 m	1,2 m		1/0 torsadé	Oui
<b>Installation: Vertical avec queue de cochon en haut</b>					
ECRV101T2U	3,1 m	0,6 m		n° 2 Solide	Oui
ECRV101T4U	3,1 m	1,2 m		n° 2 Solide	Oui
ECRV102C4U	3,1 m	1,2 m		1/0 torsadé	Oui
ECRV102V4U	3,1 m	1,2 m		Torsadé, 250 kcmil	Oui
ECRV102Q5U	3,1 m	1,5 m		4/0 torsadé	Oui
ECRV122Q4U	3,7 m	1,2 m		4/0 torsadé	Oui
ECRE152Q4U	4,6 m	1,2 m		4/0 torsadé	Oui
ECRE201T4U	6,1 m	1,2 m		n° 2 Solide	Oui
ECRE202G4U	6,1 m	1,2 m		2/0 Torsadé	Oui
ECRE352L1UB	10,7 m	0,3 m		3/0 torsadé	Non

## MÉLANGE DE SEL POUR ÉLECTRODE DE TERRE CHIMIQUE

### CARACTÉRISTIQUES

- Différents lots de mélange de sel sont disponibles à la vente indépendamment de l'ensemble piquet de terre chimique



Référence	Poids unitaire
ECRCHM15LB	6,8 kg

## ÉTRIER DE TERRE NVENT ERICO HAMMERLOCK

### CARACTÉRISTIQUES

- Connexion non réversible d'excellente résistance mécanique
- Installation simple et facile qui ne requiert qu'un marteau
- Aucune formation spécifique requise
- Connexion de faible résistance
- Fournit une indication visuelle de la connexion réalisée
- Permet des connexions en T ou traversantes

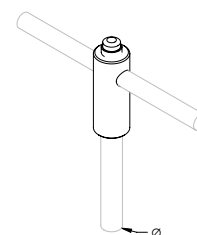

Type de piquet de terre: Avec liaison cuivre  
Matériau: Cuivre



Référence	Numéro d'article	Diamètre du piquet de terre, nominal	Diamètre du piquet de terre, réel	Taille du conducteur	Nombre de conducteurs	Certifications
EHL12FC1K	166958	1/2"	12,7 mm	N°6 solide - N°4 solide, Torsadé, 16 mm <sup>2</sup>	1	cULus
EHL12FC1K1K	166959	1/2"	12,7 mm	N°6 solide - N°4 solide, Torsadé, 16 mm <sup>2</sup>	2	
EHL12FC1V	166962	1/2"	12,7 mm	N° 4 torsadé - n° 2 torsadé, Torsadé, 25 mm <sup>2</sup>	1	cULus
EHL12FC2G	-	1/2"	12,7 mm	1/0 Torsadé - 2/0 Torsadé	1	cULus
EHL58C1K	166973	5/8"	14,2 mm	N°6 solide - N°4 solide, Torsadé, 16 mm <sup>2</sup>	1	cULus
EHL58C1K1K	166974	5/8"	14,2 mm	N°6 solide - N°4 solide, Torsadé, 16 mm <sup>2</sup>	2	
EHL58C1V	166977	5/8"	14,2 mm	N° 4 torsadé - n° 2 torsadé, Torsadé, 25 mm <sup>2</sup>	1	cULus
EHL58C2G	166978	5/8"	14,2 mm	1/0 Torsadé - 2/0 Torsadé	1	cULus
EHL34C1K	166988	3/4"	17,3 mm	N°6 solide - N°4 solide, Torsadé, 16 mm <sup>2</sup>	1	cULus
EHL34C1V	166991	3/4"	17,3 mm	N° 4 torsadé - n° 2 torsadé, Torsadé, 25 mm <sup>2</sup>	1	cULus
EHL34C2G	166992	3/4"	17,3 mm	1/0 Torsadé - 2/0 Torsadé	1	cULus



## PIQUET DE TERRE ROND, PIQUET À CONDUCTEUR, BRONZE

### CARACTÉRISTIQUES

- Pour utilisation avec les piquets de terre en acier cuivré
- Les pièces homologuées UL 467 peuvent être ensevelies directement dans le sol ou le béton

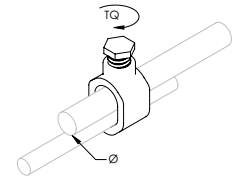

Référence	Numéro d'article	Diamètre du piquet de terre, nominal	Diamètre du piquet de terre, réel	Taille du conducteur	Taille de la clé	Conformité à	Couple	Certifications
<b>Matériau: Bronze de silicium</b>								
CP38	158155	3/8"	9,7 mm	N° 10 solide - n° 2 torsadé, Solide, 6 mm <sup>2</sup> - Torsadé 25 mm <sup>2</sup>	3/8"		16,9 N-m	UL
CP58	158165	1/2" – 5/8"	12,5 – 14,2 mm	N° 10 solide - n° 2 torsadé, Solide, 6 mm <sup>2</sup> - Torsadé 25 mm <sup>2</sup>	1/2"	IEC® EN 62561-1	16,9 N-m	CSA, cULus
CP34	158175	1/2" – 3/4"	12,5 – 17,3 mm	N° 10 solide - 1/0 torsadé, Solide, 6 mm <sup>2</sup> - Torsadé 50 mm <sup>2</sup>	1/2"	IEC® EN 62561-1	16,9 N-m	CSA, cULus
HDC1	158250	1"	25,4 mm	N° 8 solide - 4/0 torsadé, Solide, 10 mm <sup>2</sup> - Torsadé 95 mm <sup>2</sup>	9/16"		200,0 N-m	cULus
<b>Matériau: Bronze industriel</b>								
C12	158260	1/2" – 1/2"	12,5 – 12,7 mm	Torsadé max., 50 mm <sup>2</sup>	14 mm		16,9 N-m	
C58	158160	1/2" – 5/8"	12,5 – 15,0 mm	Torsadé max., 70 mm <sup>2</sup>	14 mm	IEC® EN 62561-1	16,9 N-m	
C34	158170	5/8" – 3/4"	14,2 – 17,2 mm	Torsadé max., 70 mm <sup>2</sup>	14 mm	IEC® EN 62561-1	16,9 N-m	
C19	156900	5/8" – 3/4"	14,2 – 19,0 mm	Torsadé max., 70 mm <sup>2</sup>	14 mm		16,9 N-m	
C200	156910	5/8" – 3/4"	14,2 – 20,0 mm	Torsadé max., 70 mm <sup>2</sup>	24 mm		16,9 N-m	

## PIQUET DE TERRE ROND, PIQUET À CONDUCTEUR, ACIER INOXYDABLE

### CARACTÉRISTIQUES

- Conception de corps forgé unique qui ne craque pas sous un couple excessif
- Fournit une surface de contact plus importante pour améliorer la performance du connecteur
- Compatible avec les piquets de terre et électrodes en cuivre, acier cuivré, galvanisés, en acier inoxydable des barres d'armature et aux piquets de terre et électrodes en acier simple

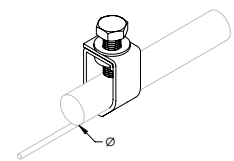

Matériau: Acier Inoxydable 304 (EN 1.4301)  
Couple: 16,9 à 33,9 N-m



Référence	Numéro d'article	Diamètre du piquet de terre, nominal	Diamètre du piquet de terre, réel	Taille du conducteur	Taille de la clé
SP58	158185	1/2" – 5/8"	12,7 – 15,9 mm	N° 10 torsadé - n° 2 torsadé, Torsadé, 6 mm <sup>2</sup> - Torsadé, 25 mm <sup>2</sup>	1/2"

## PIQUET DE TERRE ROND, ÉTRIER EN U, ÉTAMÉ, UN SEUL CONDUCTEUR

### CARACTÉRISTIQUES

- Le fini étamé fournit une apparence antivol
- Accepte les conducteurs d'orientation parallèle et perpendiculaire

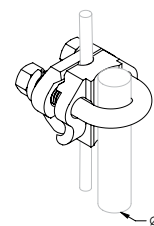
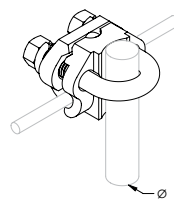

Matériau: Bronze, Acier Inoxydable 304 (EN 1.4301)  
Finition: Étamé



Référence	Diamètre du piquet de terre, nominal	Taille du conducteur, UL
GC064	5/8" - 3/4"	N° 4 Sol. - 2/0 Tors., Tors., 16 mm <sup>2</sup> - Tors., 50 mm <sup>2</sup>
GC065	5/8" - 3/4"	2/0 Sol. - Tors. 250 kcmil, Tors., 70 mm <sup>2</sup> - Tors., 120 mm <sup>2</sup>

## PIQUET DE TERRE ROND, ÉTRIER EN U, NON ÉTAMÉ, TROIS CONDUCTEURS

### CARACTÉRISTIQUES

- Étrier de barre de mise à la terre permettant de connecter jusqu'à trois conducteurs séparés au piquet de terre
- Le matériau de bronze est un alliage de cuivre à haute teneur en cuivre
- Le bronze étamé a une apparence anti-vol

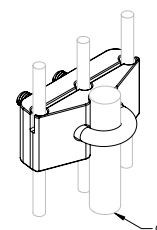

Matériau: Bronze  
Finition: Étamé

Référence	Diamètre du piquet de terre, nominal	Diamètre du piquet de terre, réel	Taille du conducteur
GC065TH	5/8" - 3/4"	15,9 - 19,1 mm	2/0 Solide - Torsadé 250 kcmil, Torsadé, 70 mm <sup>2</sup> - Torsadé, 120 mm <sup>2</sup>

## PIQUET DE TERRE ROND, ÉTRIER EN U, TYPE E

### CARACTÉRISTIQUES

- Conçu pour accueillir des rubans ou des barres en position horizontale ou verticale
- Peut être également utilisé avec la cosse de connexion d'un conducteur rond
- Peut être utilisé pour connecter les piquets de terre ou les barres d'armature

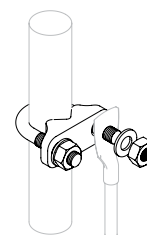
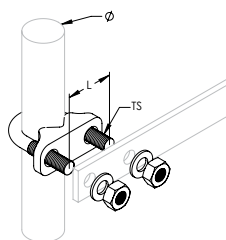

Matériau: Bronze industriel, Laiton

Référence	Numéro d'article	Diamètre du piquet de terre, nominal	Diamètre du piquet de terre, réel	Taille des barres d'armature, metric	Taille des barres d'armature, États-Unis	Taille des barres d'armature, Canada	Longueur	Taille du filetage	Conformité à
UB16	710370	5/8"	14,2 mm	12 mm	#4	10M	38 mm	M10	IEC® EN 62561-1
UB20	710380	3/4"	17,3 mm	16 mm	#5	15M	38 mm	M10	IEC® EN 62561-1
UB25	710390	1"	25,0 mm	25 mm	#8	25M	38 mm	M10	

## PIQUET DE TERRE ROND, ÉTRIER EN U, NON ÉTAMÉ, UN SEUL CONDUCTEUR

### CARACTÉRISTIQUES

- Accepte les conducteurs d'orientation parallèle et perpendiculaire
- Pour utilisation avec les piquets de terre en acier cuivré

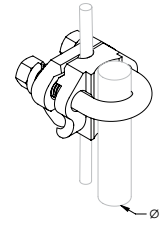
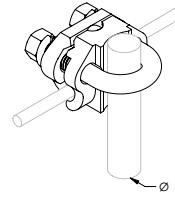

Matériau: Cuivre, Bronze, Laiton

Référence	Numéro d'article	Diamètre du piquet de terre, nominal	Diamètre du piquet de terre, réel	Taille du conducteur	Conformité à
GUV16070	710400	5/8" - 1"	14,2 - 23,2 mm	N° 4 solide - 2/0 torsadé, Torsadé, 16 mm <sup>2</sup> - Torsadé, 70 mm <sup>2</sup>	IEC® EN 62561-1
GUV70185	710410	5/8" - 1"	14,2 - 23,2 mm	N° 4 solide - Torsadé 300 kcmil, Torsadé, 16 mm <sup>2</sup> - Torsadé, 185 mm <sup>2</sup>	IEC® EN 62561-1

## PIQUET DE TERRE ROND AVEC QUEUE DE COCHON PRÉFABRIQUÉE

### CARACTÉRISTIQUES

- Assemblage préfabriqué comprenant une bride de mise à la terre avec queue de cochon
- Installation simple et facile qui ne requiert qu'un marteau

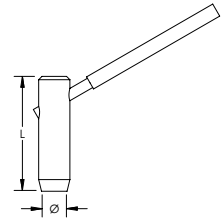

Matériau: Cuivre  
Isolement: Câble isolé vert et jaune

Référence	Numéro d'article	Diamètre du piquet de terre, nominal	Longueur	Longueur de la queue de cochon	Taille du conducteur	Poids unitaire
EPT1225300	158610	1/2"	70 mm	300 mm	Torsadé, 25 mm <sup>2</sup>	0,5 kg
EPT1425350	158675	5/8"	75 mm	350 mm	Torsadé, 25 mm <sup>2</sup>	0,5 kg
EPT1450350	158290	5/8"	75 mm	350 mm	Torsadé, 50 mm <sup>2</sup>	0,5 kg

## ÉTRIER FENDU DE PIQUET DE TERRE ROND, PIQUET À RUBAN

### CARACTÉRISTIQUES

- Utilisé pour connecter un piquet de terre à une cosse ou un ruban à l'aide d'un trou poinçonné

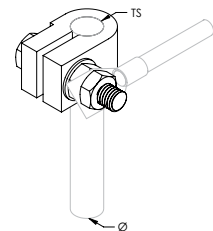

Matériau: Bronze industriel

Référence	Numéro d'article	Diamètre du piquet de terre, réel	Taille du filetage
RCC10	710420	9,2 mm Max.	M8
RCC16	710430	14,2 mm Max.	M10
SRC15	710440	14,8 mm Max.	M10
SRC20	710450	19,0 mm Max.	M12

## PIQUET DE TERRE ROND

### CARACTÉRISTIQUES

- Conception de corps forgé unique qui ne craque pas au fur et à mesure que les forces mécaniques augmentent
- Les fils en acier inoxydable ne s'effilent si on les serre trop fort
- Le profil interne unique permet une charge d'arrachement de quatre fois l'exigence UL®96
- Figure dans la liste des normes UL® 96

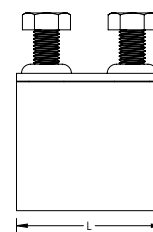
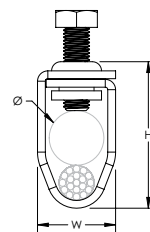

Matériau: Cuivre



Référence	Taille du conducteur, UL	Diamètre du piquet de terre, nominal	Diamètre du piquet de terre, réel	Hauteur	Longueur	Largeur	Poids unitaire
LPC790	Classe 1 - Classe 2 (4/0 max.)	1/2" - 3/4"	12,7 - 17,3 mm	42 mm	44,5 mm	23,8 mm	0,152 kg



# Connecteurs et positionneurs



## CONNECTEUR DE TERRE BUSBAR, CONDUCTEUR DE TERRE ROND

### CARACTÉRISTIQUES

- Utilisé pour connecter le conducteur rond nVent ERICO Cu-Bond aux barres omnibus de terre

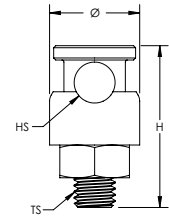

Matériau: Alliage de cuivre, Acier Inoxydable 18-8 (EN 1.4305)  
Finition: Étamé

Référence	Hauteur	Diamètre	Dimension du trou	Taille du filetage	Conducteur nVent ERICO Cu-Bond	Conformité à
BCR8T	50 mm	20 mm	9,5 mm	M10	CBSC8	Norme IEC® 62561-1

La conformité CEI ne vaut que pour les conducteurs nVent ERICO Cu-Bond dans la liste.

## PLAQUE DE MÉTALLISATION FORGÉE

### CARACTÉRISTIQUES

- Plaque de métallisation forgée pour les applications d'acier structurel
- Figure dans la liste des normes UL® 96

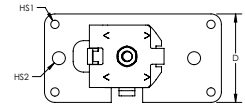

Taille du conducteur, UL: Classe 1 - Classe 2 (4/0 max.)



Référence	Zone de contact	Profondeur	Hauteur	Largeur	Dimension du trou 1	Dimension du trou 2	Poids unitaire
<b>Matériau: Aluminium – Finition: Nu</b>							
LPA540	51,6 cm <sup>2</sup> Min.	53,98 mm	31,75 mm	107,95 mm	5,1 mm	7,9 mm	0,088 kg
<b>Matériau: Cuivre – Finition: Étamé</b>							
LPC540L	51,6 cm <sup>2</sup> Min.	53,98 mm	31,75 mm	107,95 mm	5,1 mm	7,9 mm	0,254 kg
<b>Matériau: Cuivre, Aluminium, Acier Inoxydable 304 (EN 1.4301) – Finition: Nu</b>							
LPC540A	51,6 cm <sup>2</sup> Min.	53,98 mm	31,75 mm	107,95 mm	5,1 mm	7,9 mm	0,104 kg

Séparateur en acier inoxydable inclus avec LPC540A pour les applications bimétalliques.

## PLAQUE DE MÉTALLISATION

### CARACTÉRISTIQUES

- Plaque de métallisation en fonte pour les applications d'acier structurel
- Figure dans la liste des normes UL® 96

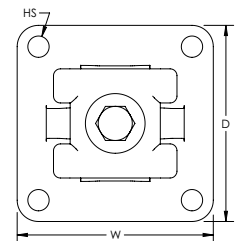

Taille du conducteur, UL: Classe 1 - Classe 2 (4/0 max.)  
Matériau: Laiton



Référence	Zone de contact	Profondeur	Hauteur	Largeur	Dimension du trou	Poids unitaire
LPC532	51,6 cm <sup>2</sup> Min.	73,03 mm	16,76 mm	73,025 mm	79,38 mm	0,29 kg

## ÉTRIER DE MÉTALLISATION DE POUTRE MOULÉ

### CARACTÉRISTIQUES

- Étrier de métallisation de câble aux objets métalliques plats tels que les poutres en I, les cornières et les fers profilés
- Figure dans la liste des normes UL® 96



Taille du conducteur, UL: Classe 1 - Classe 2 (4/0 max.)



Référence	Épaisseur du Rebord	Profondeur	Largeur	Poids unitaire
<b>Matériau: Aluminium – Finition: Nu</b>				
LPA559	6,4 mm Max.	57,15 mm	40,6 mm	0,061 kg
<b>Matériau: Cuivre – Finition: Nu</b>				
LPC559	6,4 mm Max.	57,15 mm	40,6 mm	0,175 kg
<b>Matériau: Cuivre – Finition: Étamé</b>				
LPC559L	6,4 mm Max.	57,15 mm	40,6 mm	0,175 kg

## ÉTRIER DE MÉTALLISATION DE POUTRE MOULÉ DEUX BOULONS

### CARACTÉRISTIQUES

- Étrier de métallisation de câble aux objets métalliques plats tels que les poutres en I, les cornières et les fers profilés
- Figure dans la liste des normes UL® 96

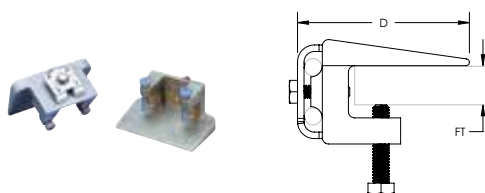

Taille du conducteur, UL: Classe 1 - Classe 2 (4/0 max.)



Référence	Épaisseur du Rebord	Profondeur	Hauteur	Largeur	Zone de contact	Poids unitaire
<b>Matériau: Aluminium</b>						
LPA557	25,4 mm Max.	69,85 mm	50,8 mm	101,6 mm	51,613 mm <sup>2</sup> Min.	0,315 kg
<b>Matériau: Cuivre</b>						
LPC557	25,4 mm Max.	69,85 mm	50,8 mm	101,6 mm	51,613 mm <sup>2</sup> Min.	0,932 kg
<b>Matériau: Cuivre – Finition: Étamé</b>						
LPC557L	25,4 mm Max.	69,85 mm	50,8 mm	101,6 mm	51,613 mm <sup>2</sup> Min.	0,932 kg

## ATTACHE DE POUTRE POUR CONDUCTEUR SOLIDE ROND

### CARACTÉRISTIQUES

- Étrier de conducteur rond solide pour attacher un conducteur rond nVent ERICO Cu-Bond aux objets métalliques plats tels que les poutres en I, les cornières en et les fers profilés
- Pour utilisation avec les conducteurs étamés en cuivre, en cuivre, ou les conducteurs solides en acier inoxydable

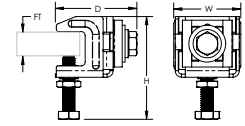

Matériau: Acier Inoxydable 316 (EN 1.4401)

Référence	Largeur	Hauteur	Profondeur	Épaisseur du Rebord	Conducteur nVent ERICO Cu-Bond	Poids unitaire	Conformité à
SBCS0810	55 mm	85 mm	70 mm	6 – 25 mm	CBSC8, CBSC10	0,277 kg	Norme IEC® 62561-4
SBCS1314	55 mm	90 mm	70 mm	6 – 25 mm	CBSC13, CBSC14	0,277 kg	Norme IEC® 62561-4

La conformité CEI ne vaut que pour les conducteurs nVent ERICO Cu-Bond dans la liste.

## COSSE À INSÉRER

### CARACTÉRISTIQUES

- Souvent utilisé dans les applications de cosse de liaison solaire
- La facilité de pose permet un positionnement facile
- Matériel de vis de réglage fabriqué en acier inoxydable 304

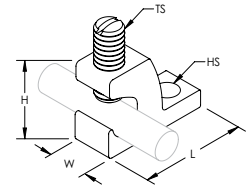

Matériau: Cuivre, Acier Inoxydable 304 (EN 1.4301)  
Finition: Étamé



Référence	Longueur	Largeur	Hauteur	Dimension du trou	Taille du filetage	Taille du conducteur
EL6CADB	26,4 mm	9,9 mm	19,3 mm	5,58 mm	1/4 NF	N° 14 solide - n° 4 torsadé, Torsadé, 2,5 mm <sup>2</sup> - Torsadé, 16 mm <sup>2</sup>

## COSSE DE MÉTALLISATION SOLAIRE

### CARACTÉRISTIQUES

- Réalise la métallisation des armatures et des structures de montage des systèmes photovoltaïques en conformité avec les exigences NEC@
- L'alliage de cuivre est résistant à la corrosion et galvaniquement compatible avec les conducteurs de cuivre et les armatures de modules photovoltaïques en aluminium
- La caractéristique de pose permet de positionner facilement le système sur des armatures multiples

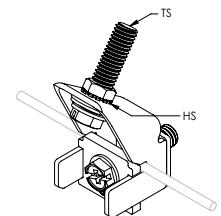

Matériau: Bronze, Acier Inoxydable 18-8 (EN 1.4305)  
Finition: Étamé



Référence	Enfouissement direct	Taille du conducteur	Dimension du trou	Vis incluse
EL6CSNH	Non	N° 14 torsadé - n° 6 solide	5,61 mm	Non

## BORNE DE TERRE

### CARACTÉRISTIQUES

- Fournit un point de connexion de liaison équipotentielle préférentiel
- Matériel en acier inoxydable inclus

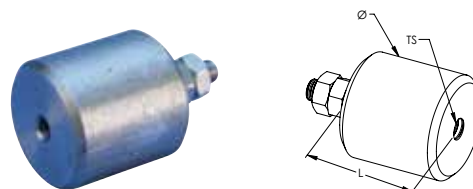

Matériau: Acier

Référence	Numéro d'article	Longueur	Diamètre	Taille du filetage
50010EBOSS	710160	50 mm	50 mm	M10

## CONNECTEUR DE CÂBLES EN PARALLÈLE 516

### CARACTÉRISTIQUES

- Épaisseur de câble à tension positive à boulon de tension unique pour câble ou fil
- Pour utilisation avec des câbles de pleine longueur sur les structures de classe I/II
- Figure dans la liste des normes UL® 96

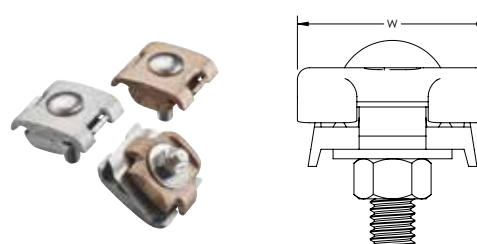

Taille du conducteur, UL: Classe 1 - Classe 2 (4/0 max.)



Référence	Profondeur	Largeur	Poids unitaire
<b>Matériau: Aluminium – Finition: Nu</b>			
LPA516	46,74 mm	38,1 mm	0,064 kg
<b>Matériau: Cuivre – Finition: Nu</b>			
LPC516	46,74 mm	38,1 mm	0,181 kg
<b>Matériau: Cuivre – Finition: Étamé</b>			
LPC516L	46,74 mm	38,1 mm	0,181 kg
<b>Matériau: Cuivre, Aluminum, Acier Inoxydable 18-8 (EN 1.4305) – Finition: Nu</b>			
LPC516A	46,74 mm	38,1 mm	0,120 kg

## CONNECTEUR DE CÂBLES EN PARALLÈLE 517

### CARACTÉRISTIQUES

- Épaisseur de câble à tension positive à deux boulons de tension pour câble ou fil
- Pour utilisation avec des câbles de pleine longueur sur les structures de classe I/II
- Figure dans la liste des normes UL® 96

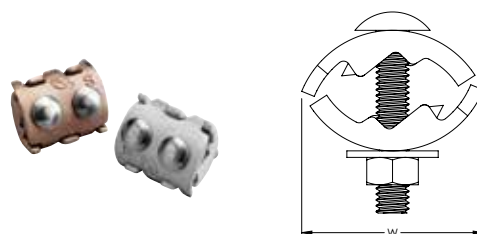

Taille du conducteur, UL: Classe 1 - Classe 2 (4/0 max.)  
Matériau: Cuivre



Référence	Profondeur	Largeur	Poids unitaire
LPC517	48,51 mm	42,16 mm	0,233 kg

## CONNECTEUR DE CÂBLE EN PARALLÈLE À BOULONS FORGÉS

### CARACTÉRISTIQUES

- Pour une pince de câble à tension de boulon positive
- Figure dans la liste des normes UL® 96

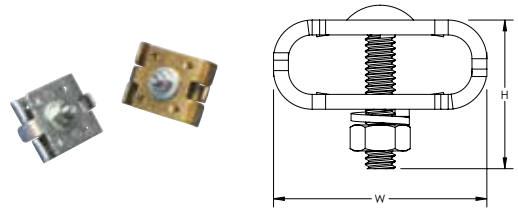

Taille du conducteur, UL: Classe 1 - Classe 2 (4/0 max.)



Référence	Profondeur	Hauteur	Largeur	Poids unitaire
<b>Matériau: Aluminium</b>				
LPA502	38,1 mm	38,1 mm	45,2 mm	0,039 kg
<b>Matériau: Cuivre</b>				
LPC502	38,1 mm	38,1 mm	45,2 mm	0,087 kg
<b>Matériau: Cuivre – Finition: Étamé</b>				
LPC502L	38,1 mm	38,1 mm	45,2 mm	0,087 kg
<b>Matériau: Cuivre, Aluminium, Acier Inoxydable 304 (EN 1.4301)</b>				
LPC502A	38,1 mm	38,1 mm	45,2 mm	0,088 kg

Séparateur en acier inoxydable inclus avec LPC502A pour les applications bimétalliques.

## CONNECTEURS DE TIRAGE DE CÂBLE QUATRE VOIES, CONDUCTEUR ROND SOLIDE

### CARACTÉRISTIQUES

- Peut être utilisé comme connecteur de câble traversant
- Quatre boulons pour le serrage positif de câbles
- Pour utilisation avec les conducteurs ronds nVent ERICO Cu-Bond

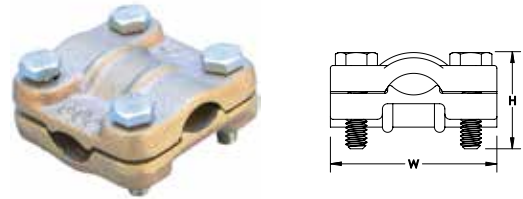

Matériau: Laiton

Référence	Profondeur	Hauteur	Largeur	Conducteur nVent ERICO Cu-Bond	Poids unitaire	Conformité à
LPC595NB	50,8 mm	25,40 mm	50,8 mm	CBSC8, CBSC10	0,281 kg	Norme IEC® 62561-1
LPC595NB13	50,8 mm	31,75 mm	50,8 mm	CBSC13	0,281 kg	Norme IEC® 62561-1

La conformité CEI ne vaut que pour les conducteurs nVent ERICO Cu-Bond dans la liste.

## CONNECTEUR EN T

### CARACTÉRISTIQUES

- Pour des connexions de conducteur à 90°

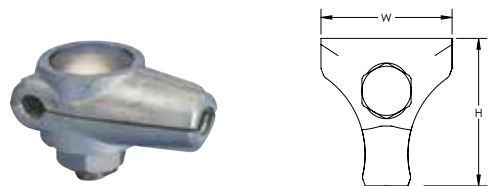

Matériau: Laiton

Référence	Taille du conducteur	Profondeur	Hauteur	Largeur	Conducteur nVent ERICO Cu-Bond	Poids unitaire	Conformité à
CTR8CU	Solide, 8 mm, Solide, 10 mm	21 mm	46 mm	40 mm	CBSC10	0,168 kg	Norme IEC® 62561-1

La conformité CEI ne vaut que pour les conducteurs nVent ERICO Cu-Bond dans la liste.



## CONNECTEUR DE CÂBLE EN LIGNE

### CARACTÉRISTIQUES

- Dispositif d'épissage de câble à quatre boulons pour maintenir chacun des câbles
- LPC513 est compatible avec les conducteurs ronds nVent ERICO Cu-Bond

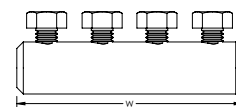

Taille du conducteur, UL: Classe 1 - Classe 2 (4/0 max.)



Référence	Diamètre 1	Diamètre 2	Largeur	Conducteur nVent ERICO Cu-Bond	Poids unitaire	Conformité à
<b>Matériau: Aluminium</b>						
LPA513	19,1 mm	14,3 mm	82,55 mm		0,086 kg	
<b>Matériau: Cuivre</b>						
LPC513	19,1 mm	14,3 mm	82,55 mm	CBSC8, CBSC10, CBSC13	0,168 kg	Norme IEC® 62561-1

La conformité CEI ne vaut que pour les conducteurs nVent ERICO Cu-Bond dans la liste.

## CONNECTEUR DE RÉSEAU À TREILLIS DE MÉTALLISATION, MBNC240

### CARACTÉRISTIQUES

- Permet un assemblage rapide, simple et économique des fils de métallisation sur le terrain
- Les presses de service lourd en pièces d'acier inoxydable conviennent pour un ensevelissement direct
- Peut accueillir des queues de cochon supplémentaires pouvant être utilisées pour connecter l'acier des bâtiments et les équipements
- Peut être combiné à un étrier sur pied universel pour métallisation à différentes dimensions de pied dans les réseaux maillés

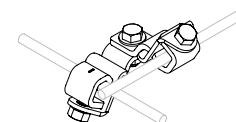

Matériau: Cuivre, Acier Inoxydable 304 (EN 1.4301)



Référence	Taille du conducteur	Conducteur nVent ERICO Cu-Bond	Conformité à	Quantité standard d'emballage
MBNC240	N° 2 solide - 4/0 torsadé, 35 à 100 mm <sup>2</sup>	CBSC8, CBSC10, CBSC13	Norme IEC® 62561-1	25 pc

La conformité CEI ne vaut que pour les conducteurs nVent ERICO Cu-Bond dans la liste.

## CONNECTEUR DE RÉSEAU À TREILLIS DE MÉTALLISATION, MBNC240A

### CARACTÉRISTIQUES

- Permet un assemblage rapide, simple et économique des fils de métallisation sur le terrain
- Les presses de service lourd en pièces d'acier inoxydable conviennent pour un ensevelissement direct
- Peut être combiné à un étrier sur pied universel pour métallisation à différentes dimensions de pied dans les réseaux maillés

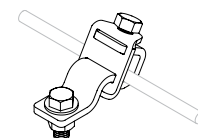

Matériau: Cuivre, Acier Inoxydable 304 (EN 1.4301)



Référence	Taille du conducteur	Quantité standard d'emballage
MBNC240A	N° 2 solide - 4/0 torsadé, 35 à 100 mm <sup>2</sup>	25 pc

## CONNECTEUR DE RÉSEAU À TREILLIS DE MÉTALLISATION, MBNC82

### CARACTÉRISTIQUES

- Permet un assemblage rapide, simple et économique des fils de métallisation sur le terrain
- Les presses de service lourd en pièces d'acier inoxydable conviennent pour un ensevelissement direct
- Peut accueillir des queues de cochon supplémentaires pouvant être utilisées pour connecter l'acier des bâtiments et les équipements
- Peut être combiné à un étrier sur pied universel pour métallisation à différentes dimensions de pied dans les réseaux maillés

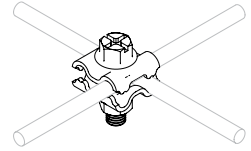

Matériau: Bronze, Acier Inoxydable 304 (EN 1.4301)



Référence	Taille du conducteur	Quantité standard d'emballage
MBNC82	N° 8 solide - n° 2 torsadé, Solide, 10 mm <sup>2</sup> - Torsadé 35 mm <sup>2</sup>	25 pc

## CONNECTEUR SRG

### CARACTÉRISTIQUES

- Permet un assemblage rapide, simple et économique des fils de métallisation sur le terrain
- Les presses de service lourd en pièces d'acier inoxydable conviennent pour un ensevelissement direct
- Peut accueillir des queues de cochon supplémentaires pouvant être utilisées pour connecter l'acier des bâtiments et les équipements
- Peut être combiné à un étrier sur pied universel pour métallisation à différentes dimensions de pied dans les réseaux maillés

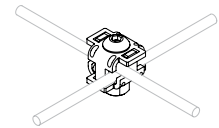

Matériau: Bronze, Acier Inoxydable 304 (EN 1.4301)



Référence	Numéro d'article	Taille du conducteur
SRGC46	167905	N° 6 solide - n° 4 torsadé, Torsadé, 16 mm <sup>2</sup>

## CONNECTEUR À BOULON FENDU

### CARACTÉRISTIQUES

- Le bronze au silicium haute résistance non étamé convient aux connexions cuivre-cuivre
- Le boulon fendu étamé en alliage de cuivre haute résistance permet de séparer des conducteurs dissimilaires et d'accueillir des connexions cuivre-cuivre, cuivre-aluminium et aluminium-aluminium

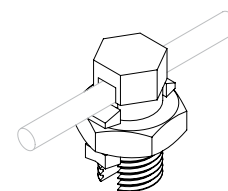

Matériau: Bronze de silicium



Référence	Taille du conducteur	Couple	Certifications
<b>Plaquage à l'étain: Non</b>			
ESB8	N° 16 torsadé - n° 8 torsadé, Torsadé, 1,5 mm <sup>2</sup> - Torsadé, 6 mm <sup>2</sup>	18,6 N-m	cULus
ESB6	N° 10 solide - n° 6 torsadé, Torsadé, 6 mm <sup>2</sup> - Torsadé, 10 mm <sup>2</sup>	18,6 N-m	cULus
ESB4	N°8 solide - N°4 solide, Torsadé, 10 mm <sup>2</sup> - Torsadé, 16 mm <sup>2</sup>	18,6 N-m	cULus
ESB2	N° 6 solide - n° 2 torsadé, Torsadé, 16 mm <sup>2</sup> - Torsadé, 25 mm <sup>2</sup>	31,1 N-m	cULus
ESB2/0	N° 2 solide - 2/0 torsadé, Torsadé, 35 mm <sup>2</sup> - Torsadé, 50 mm <sup>2</sup>	43,5 N-m	UL
ESB4/0	1/0 solide - Torsadé 250 kcmil, Torsadé, 70 mm <sup>2</sup> - Torsadé, 120 mm <sup>2</sup>	73,4 N-m	
<b>Plaquage à l'étain: Oui</b>			
ESBP8	N° 14 torsadé - n° 8 torsadé, Torsadé, 2,5 mm <sup>2</sup> - Torsadé, 6 mm <sup>2</sup>	18,6 N-m	UL
ESBP6	N° 10 torsadé - n° 6 torsadé, Torsadé, 6 mm <sup>2</sup> - Torsadé, 10 mm <sup>2</sup>	18,6 N-m	UL
ESBP4	N° 8 solide - n° 3 torsadé, Torsadé, 10 mm <sup>2</sup> - Torsadé, 25 mm <sup>2</sup>	18,6 N-m	UL
ESBP2	N° 8 solide - n° 2 torsadé, Torsadé, 10 mm <sup>2</sup> - Torsadé, 25 mm <sup>2</sup>	31,1 N-m	UL
ESBP2/0	N° 8 solide - 2/0 torsadé, Torsadé, 10 mm <sup>2</sup> - Torsadé, 50 mm <sup>2</sup>	43,5 N-m	UL
ESBP1/0	N° 6 solide - 1/0 torsadé, Torsadé, 16 mm <sup>2</sup> - Torsadé, 50 mm <sup>2</sup>	43,5 N-m	UL
ESBP4/0	N° 4 torsadé - Torsadé 250 kcmil, Torsadé, 25 mm <sup>2</sup> - Torsadé, 120 mm <sup>2</sup>	73,4 N-m	
ESBP350	3/0 torsadé - Torsadé 350 kcmil, Torsadé, 95 mm <sup>2</sup> - Torsadé, 150 mm <sup>2</sup>	73,4 N-m	

Un inhibiteur d'oxyde est recommandé pour les conducteurs en aluminium.

## ÉTRIER DE TERRE MULTI-USAGE

### CARACTÉRISTIQUES

- Percement pour les connexions conducteur rond-rond, conducteur rond-ruban et ruban à ruban

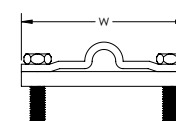

Référence	Numéro d'article	Taille du conducteur	Taille du ruban	Profondeur	Largeur	Poids unitaire
<b>Matériau: Acier Inoxydable 304 (EN 1.4301)</b>						
CCS-308	545180	Torsadé, 8 mm, Solide, 8 mm	25 x 3 mm, 30 x 2 mm	56 mm	56 mm	0,15 kg
<b>Matériau: Acier — Finition: Galvanisé à chaud</b>						
CCG308	545170	Torsadé, 8 mm, Solide, 8 mm	25 x 3 mm, 30 x 2 mm	56 mm	56 mm	0,15 kg
<b>Matériau: Laiton</b>						
CCFR308	545270	Torsadé, 8 mm, Solide, 8 mm	25 x 3 mm, 30 x 2 mm	56 mm	56 mm	0,15 kg

## ÉTRIER DE TERRE MULTI-USAGE, ACIER INOXYDABLE

### CARACTÉRISTIQUES

- Étrier multi-usage commode conçu pour accueillir les conducteurs ronds, les conducteurs plats, les piquets de terre et les armatures
- Le matériau en acier inoxydable avec plaque interne assure la compatibilité avec la plupart des métaux dissimilaires

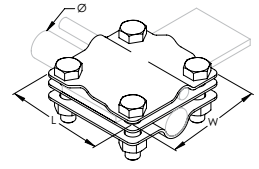
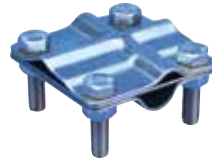

Matériau: Acier Inoxydable 304 (EN 1.4301)

Taille du conducteur: Torsadé, 35 mm<sup>2</sup> - Torsadé, 50 mm<sup>2</sup>, N° 2 torsadé - 1/0 Solide

Taille du ruban: Max. 40 x 4 mm

Référence	Diamètre du piquet de terre, nominal	Diamètre du piquet de terre, réel	Taille des barres d'armature, metric	Taille des barres d'armature, États-Unis	Taille des barres d'armature, Canada	Longueur	Largeur
MPSC404SS	5/8" - 3/4"	14,2 - 19,0 mm	16 - 20 mm	#5 - #6	15M - 20M	65 mm	65 mm

## ÉTRIER UNIVERSEL, CONDUCTEUR ROND SOLIDE

### CARACTÉRISTIQUES

- Pour la connexion en parallèle des conducteurs ronds nVent ERICO Cu-Bond

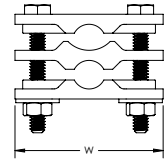

Matériau: Laiton

Référence	Profondeur	Largeur	Conducteur nVent ERICO Cu-Bond	Poids unitaire	Conformité à
LPC466B	31,7 mm	63,5 mm	CBSC10, CBSC13	0,279 kg	Norme IEC® 62561-1

La conformité CEI ne vaut que pour les conducteurs nVent ERICO Cu-Bond dans la liste.

## COLLIER DE TERRE POUR TUYAU D'EAU

### CARACTÉRISTIQUES

- Bronze au silicium haute résistance
- Utilisé pour connecter les conducteurs en cuivre aux tuyaux métalliques ou aux piquets de terre

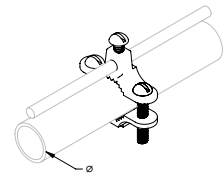

Référence	Numéro d'article	Taille du tuyau, nominale	Taille du tuyau, réelle	Taille du conducteur	Certifications
<b>Matériau: Alliage de Zinc</b>					
ZWP1J	710268	1/2" - 1"	12,7 - 25,4 mm	N°10 solide - N°6 solide, Torsadé, 6 mm <sup>2</sup> - Torsadé, 10 mm <sup>2</sup>	cULus
<b>Matériau: Bronze de silicium</b>					
CWP1JJ	710262	1/2" - 1"	12,7 - 25,4 mm	N° 10 solide - n° 4 torsadé, Torsadé, } 6 mm <sup>2</sup> - Torsadé, 16 mm <sup>2</sup>	
CWP1JU	710266	1/2" - 1"	12,7 - 25,4 mm	N° 10 solide - n° 2 torsadé, Torsadé, 6 mm <sup>2</sup> - Torsadé, 25 mm <sup>2</sup>	CSA, cULus
CWP2JU	710267	1 1/4" - 2"	31,8 - 50,8 mm	N° 10 solide - n° 2 torsadé, Torsadé, 6 mm <sup>2</sup> - Torsadé, 25 mm <sup>2</sup>	CSA, cULus
CWP4J	710264	2 1/2" - 4"	63,5 - 101,6 mm	N° 10 solide - n° 4 torsadé, Torsadé, 6 mm <sup>2</sup> - Torsadé, 16 mm <sup>2</sup>	CSA, cULus
CWP6J	710265	4 1/2" - 6"	108,0 - 152,4 mm	N° 10 solide - n° 4 torsadé, Torsadé, 6 mm <sup>2</sup> - Torsadé, 16 mm <sup>2</sup>	CSA

## COLLIER DE TERRE POUR TUYAU D'EAU/GAZ

### CARACTÉRISTIQUES

- Bronze au silicium haute résistance
- Utilisé pour connecter les conducteurs en cuivre aux conduits métalliques, aux piquets de terre ou aux tuyaux de gaz souples (CSST) à l'aide de fixations hexagonales en laiton
- Conforme aux exigences de l'édition 2009 NFPA® 54, NFGC® (Code de gaz combustible national) et NEC® (Code électrique national) relatives à la métallisation des tubages de gaz en acier inoxydable ondulés au conducteur de terre d'un système électrique de bâtiment
- Version SH pour les applications en extérieur

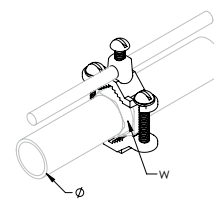

Matériau: Bronze de silicium  
Pour utilisation extérieure: Non



Référence	Numéro d'article	Taille du tuyau, nominale	Taille du tuyau, réelle	Largeur de la tête hexagonale	Taille du conducteur
CWP1J	710261	1/2" - 1"	12,7 - 25,4 mm	25,4 - 31,8 mm	N°10 solide - N°2 solide, Solide, 6 mm <sup>2</sup> - Torsadé 25 mm <sup>2</sup>
CWP2J	710263	1 1/4" - 2"	31,8 - 50,8 mm	38,1 - 54,0 mm	N° 10 solide - n° 2 torsadé, Torsadé, 6 mm <sup>2</sup> - Torsadé, 25 mm <sup>2</sup>

## ÉTRIER DE MÉTALLISATION MOULÉ

### CARACTÉRISTIQUES

- Fixation pour souder les tuyaux verticaux ou horizontaux aux systèmes de protection contre la foudre
- Figure dans la liste des normes UL® 96

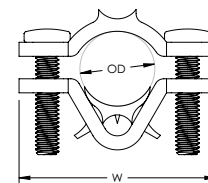

Taille du conducteur, UL: Classe 1 - Classe 2 (4/0 max.), Secondaire  
Matériau: Laiton  
Finition: Étamé



Référence	Diamètre extérieur	Profondeur	Largeur	Poids unitaire
LPC580L	19,1 - 33,5 mm	38,1 mm	69,85 mm	0,268 kg

## ÉTRIER DE TUYAU MOULÉ EN U À BOULONS

### CARACTÉRISTIQUES

- Étrier de métallisation de conducteur aux mains-courantes, tuyaux et armatures des systèmes de parafoudre
- Figure dans la liste des normes UL® 96

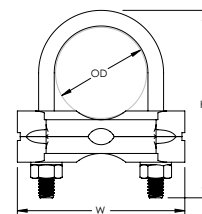

Taille du conducteur, UL: Classe 1 - Classe 2 (4/0 max.), Secondaire  
Matériau: Laiton



Référence	Diamètre extérieur	Profondeur	Hauteur	Largeur	Poids unitaire
<b>Finition: Nu</b>					
LPC570	17,3 - 38,1 mm	45,72 mm	76,2 mm	67,818 mm	0,324 kg
<b>Finition: Étamé</b>					
LPC570L	17,3 - 38,1 mm	45,72 mm	76,2 mm	67,818 mm	0,324 kg



## ÉTRIER DE TUYAU À ENCOCHE MOULÉ EN U À BOULONS

### CARACTÉRISTIQUES

- Étrier de métallisation pour les mains-courantes et les tuyaux des systèmes de protection contre la foudre
- Le trou à encoche rend l'assemblage plus facile et élimine les matériels volants
- Figure dans la liste des normes UL® 96

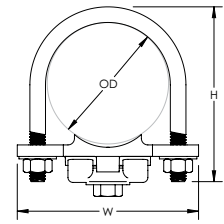

Taille du conducteur, UL: Classe 1 - Classe 2 (4/0 max.)  
Matériau: Laiton  
Finition: Nu



Référence	Diamètre extérieur	Profondeur	Hauteur	Largeur	Poids unitaire
LPC571	50,8 – 63,5 mm	49,78 mm	88,9 mm	92,2 mm	0,379 kg

## ÉTRIER À BOULONS EN U FORGÉ POUR TUYAU

### CARACTÉRISTIQUES

- Étrier de métallisation pour les tuyaux et tuyaux d'échappement des systèmes de protection contre la foudre
- Figure dans la liste des normes UL® 96

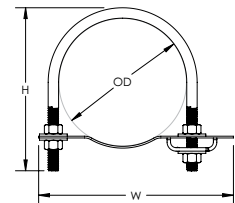

Matériau: Cuivre, Acier Inoxydable 304 (EN 1.4301)



Référence	Diamètre extérieur	Profondeur	Hauteur	Largeur	Poids unitaire
LPC5964	99,1 – 108,0 mm	50,8 mm	147,64 mm	158,75 mm	0,401 kg
LPC5966	111,1 – 174,2 mm	50,8 mm	223,84 mm	211,15 mm	0,372 kg

## ÉTRIER À BOULONS EN U FORGÉ POUR TUYAU, 90°

### CARACTÉRISTIQUES

- Étrier de métallisation pour les tuyaux, mains-courantes et tuyaux d'échappement des systèmes de protection contre la foudre
- Figure dans la liste des normes UL® 96

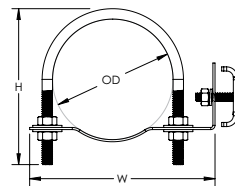

Taille du conducteur, UL: Classe 1 - Classe 2 (4/0 max.)  
Matériau: Cuivre, Acier Inoxydable 304 (EN 1.4301)



Référence	Diamètre extérieur	Profondeur	Hauteur	Largeur	Poids unitaire
LPC5962	48,3 – 66,7 mm	50,8 mm	92,00 mm	118,745 mm	0,234 kg
LPC5963	66,8 – 92,2 mm	50,8 mm	119,19 mm	139,700 mm	0,346 kg

## SUPPORT CÂBLE/TUYAU DE POINT

### CARACTÉRISTIQUES

- Fixation pour souder les tuyaux verticaux ou horizontaux aux systèmes de protection contre la foudre
- Peut être utilisé en tant que support vertical pour les terminaux aériens
- Figure dans la liste des normes UL® 96

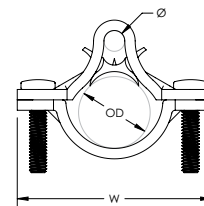

Matériau: Laiton  
Finition: Étamé



Référence	Diamètre	Diamètre extérieur	Profondeur	Largeur	Poids unitaire
LPC331L	9,5 mm	44,5 – 63,5 mm	41,28 mm	99 mm	0,379 kg

## ÉTRIER DE BARRIÈRE, CONDUCTEUR UNIQUE

### CARACTÉRISTIQUES

- Apparence anti-vol
- Matériel en acier inoxydable inclus
- L'étamage minimise le risque de corrosion
- L'étrier est compatible avec le conducteur que ce soit en parallèle ou à angle droit avec la conduite

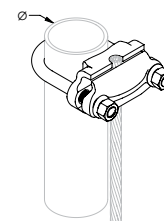

Matériau: Bronze, Acier Inoxydable 304 (EN 1.4301)  
Finition: Étamé



Référence	Numéro d'article	Taille du piquet de clôture, nominal	Diamètre extérieur du piquet de clôture, réel	Taille du conducteur	Conducteur nVent ERICO Cu-Bond	Conformité à	Certifications
FC074	198402	1 1/2"	48 mm	2/0 Solide - Torsadé 250 kcmil, Torsadé, 50 mm <sup>2</sup> - Torsadé, 120 mm <sup>2</sup>			
FC075	198403	2"	60 mm	N° 4 solide - 2/0 torsadé, Torsadé, 16 mm <sup>2</sup> - Torsadé, 70 mm <sup>2</sup>	CBSC8	Norme IEC® 62561-1	cULus
FC076	198404	2"	60 mm	2/0 Solide - Torsadé 250 kcmil, Torsadé, 50 mm <sup>2</sup> - Torsadé, 120 mm <sup>2</sup>	CBSC10, CBSC13	Norme IEC® 62561-1	
FC078	198406	2 1/2"	73 mm	2/0 Solide - Torsadé 250 kcmil, Torsadé, 16 mm <sup>2</sup> - Torsadé, 120 mm <sup>2</sup>			
FC079	198407	3"	89 mm	N° 4 solide - 2/0 torsadé, Torsadé, 16 mm <sup>2</sup> - Torsadé, 70 mm <sup>2</sup>			
FC080	198408	3"	89 mm	2/0 Solide - Torsadé 250 kcmil, Torsadé, 50 mm <sup>2</sup> - Torsadé, 120 mm <sup>2</sup>			
FC082	198411	3 1/2"	102 mm	N° 4 solide - 2/0 torsadé, Torsadé, 16 mm <sup>2</sup> - Torsadé, 120 mm <sup>2</sup>			

La conformité CEI ne vaut que pour les conducteurs nVent ERICO Cu-Bond dans la liste.

## ÉTRIER DE BARRIÈRE, DEUX CONDUCTEURS

### CARACTÉRISTIQUES

- Apparence anti-vol
- Matériel en acier inoxydable inclus
- L'étamage minimise le risque de corrosion

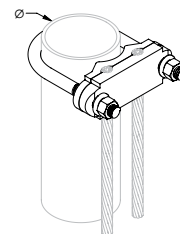

Matériau: Alliage de cuivre, Acier Inoxydable 304 (EN 1.4301)  
Finition: Étamé



Référence	Taille du piquet de clôture, nominal	Diamètre extérieur du piquet de clôture, réel	Taille du conducteur
FC082DH	3 1/2"	101,6 mm	N° 4 solide - 2/0 torsadé, Torsadé, 16 mm <sup>2</sup> - Torsadé, 120 mm <sup>2</sup>

## ÉTRIER DE MÉTALLISATION DE BARRE D'ARMATURE EN PARALLÈLE

### CARACTÉRISTIQUES

- Utilisation universelle pour armature, piquets ou conduites
- La facilité de pose réduit les temps d'installation
- Construction en alliage de bronze avec vis en acier inoxydable 304
- Approuvé pour ensevelissement direct dans le sol ou le béton

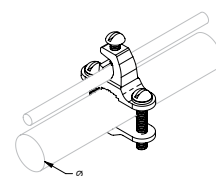

Matériau: Bronze, Acier Inoxydable 304 (EN 1.4301)  
Type de connexion: Parallèle  
Taille du conducteur:



Référence	Numéro d'article	Diamètre du piquet de terre, réel	Taille du tuyau d'eau	Taille des barres d'armature, metric	Taille des barres d'armature, États-Unis	Taille des barres d'armature, Canada
EK16	710355	12,7 - 25,4 mm	12,7 - 25,4 mm	12 - 25 mm	#4 - #8	10M - 25M

## ÉTRIER DE MÉTALLISATION DE BARRE D'ARMATURE, PERPENDICULAIRE

### CARACTÉRISTIQUES

- Utilisation universelle pour armature, piquets ou conduites
- La facilité de pose réduit les temps d'installation
- Construction en alliage de bronze avec vis en acier inoxydable 304
- Approuvé pour ensevelissement direct dans le sol ou le béton

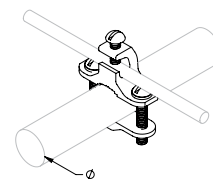

Matériau: Bronze, Acier Inoxydable 304 (EN 1.4301)  
Type de connexion: Perpendiculaire  
Taille du conducteur:



Référence	Numéro d'article	Diamètre du piquet de terre, réel	Taille du tuyau d'eau	Taille des barres d'armature, metric	Taille des barres d'armature, États-Unis	Taille des barres d'armature, Canada
EK17	710365	12,7 - 25,4 mm	12,7 - 25,4 mm	12 - 25 mm	#4 - #8	10M - 25M

## ÉTRIER DE MÉTALLISATION DE BARRE D'ARMATURE, CHARGE LOURDE

### CARACTÉRISTIQUES

- Fournit deux points de connexion aux électrodes encastrées dans le béton (armature) dans les états où la juridiction ayant autorité l'exige
- Satisfait les exigences de la norme 2005 NEC® pour la métallisation de la barre d'armature du système de mise à la terre
- Adapté aux applications enterrées directement
- Construction en alliage de bronze haute résistance
- Facile à installer



Matériau: Bronze



Référence	Numéro d'article	Taille des barres d'armature, metric	Taille des barres d'armature, États-Unis	Taille des barres d'armature, Canada
Taille du conducteur: N° 8 solide - 2/0 torsadé, Torsadé, 10 mm <sup>2</sup> - Torsadé, 70 mm <sup>2</sup>				
RC70	710325	8 – 18 mm	#3 – #6	10M – 20M
Taille du conducteur: N° 8 solide - 4/0 torsadé, Torsadé, 10 mm <sup>2</sup> - Torsadé, 100 mm <sup>2</sup>				
RC100	710335	18 – 36 mm	#6 – #11	20M – 35M

## COLLIER DE CONNEXION BARRE D'ARMATURE

### CARACTÉRISTIQUES

- Fournit une liaison entre le système de protection foudre et l'armature

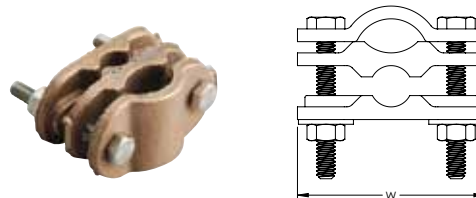

Matériau: Laiton

Taille du conducteur, UL: Classe 2 (4/0 max.)



Référence	Taille des barres d'armature, Canada	Taille des barres d'armature, metric	Taille des barres d'armature, États-Unis	Profondeur	Largeur	Poids unitaire
LPC466	10M Max.	29 mm Max.	#9 Max.	31,7 mm	63,5 mm	0,279 kg

## MÉTALLISATION SOUDABLE À L'ARC

### CARACTÉRISTIQUES

- Câble concentrique à 19 torons soudé par étincelage à la tige d'acier pour connexion à l'acier structurel et à la barre d'armature
- Alternative économique au soudage exothermique pour n'effectuer que quelques connexions et si un poste de soudage à l'arc est disponible sur site
- Le piquet est dimensionné en fonction du courant de défaut admissible du câble



Matériau: Cuivre, Acier

Référence	Taille du conducteur	Longte kabel	Dimension de la Tige	Longueur de la tige (imperiale)	Longueur de la tige
EWB2G9164	2/0 Torsadé	1,2 m	14 mm	8"	203 mm
EWB2L584	3/0 torsadé	1,2 m	16 mm	8"	203 mm
EWB2Q344	4/0 torsadé	1,2 m	19 mm	8"	203 mm

## ÉTRIER DE PIED UNIVERSEL AVEC DISPOSITIF DE MANUTENTION DE CÂBLE, MBNUPCJ240

### CARACTÉRISTIQUES

- Une seule attache est requise pour le treillis de connexion et le maintien du câble
- Élimine le besoin de supports de montage séparés pour différents types ou différentes tailles de socle
- La conception en acier inoxydable du support et du matériel réduit la possibilité de corrosion galvanique
- Il n'est pas nécessaire de plier les conducteurs de métallisation en treillis autour des pieds pour assurer leur conformité au type de grille
- Convient aux socles ronds ou carrés

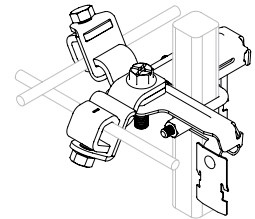

Matériau: Cuivre, Acier, Acier Inoxydable 304 (EN 1.4301)  
Finition: nVent CADDY Armour, Electrozingué



Référence	Taille du conducteur	Taille du pied de plancher technique	Quantité standard d'emballage
MBNUPCJ240	N° 2 solide - 4/0 torsadé, 35 à 100 mm <sup>2</sup>	22 - 51 mm Rond ou carré	25 pc



## ÉTRIER DE PIED UNIVERSEL AVEC DISPOSITIF DE MANUTENTION DE CÂBLE, MBNUPCJ82

### CARACTÉRISTIQUES

- Une seule attache est requise pour le treillis de connexion et le maintien du câble
- Élimine le besoin de supports de montage séparés pour différents types ou différentes tailles de socle
- La conception en acier inoxydable du support et du matériel réduit la possibilité de corrosion galvanique
- Il n'est pas nécessaire de plier les conducteurs de métallisation en treillis autour des pieds pour assurer leur conformité au type de grille
- Convient aux socles ronds ou carrés

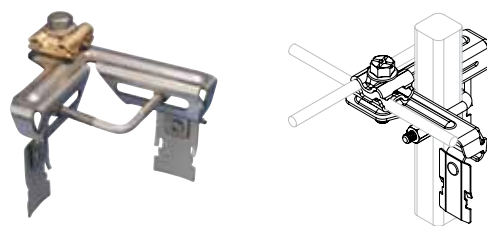

Matériau: Bronze, Acier, Acier Inoxydable 304 (EN 1.4301)  
Finition: nVent CADDY Armour, Electrozingué



Référence	Taille du conducteur	Taille du pied de plancher technique	Quantité standard d'emballage
MBNUPCJ82	N° 8 solide - n° 2 torsadé, Solide, 10 mm <sup>2</sup> - Torsadé 35 mm <sup>2</sup>	22 - 51 mm Rond ou carré	25 pc

## SUPPORT DE MONTAGE DE PIED DE CONNECTEUR SRG

### CARACTÉRISTIQUES

- Montage du connecteur SRGC46 aux socles carrés ou ronds
- Simplifie les installations rétroactives

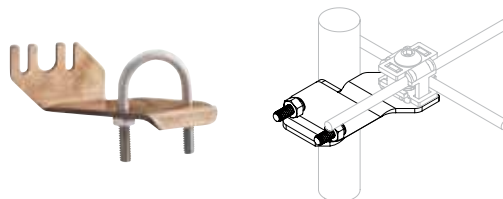

Matériau: Acier Inoxydable 304 (EN 1.4301), Bronze



Référence	Numéro d'article	Taille du pied de plancher technique	Quantité standard d'emballage
SRGC46BR	167906	22 mm Carré; 25 mm Rond	10 pc

## CONNECTEUR MÉCANIQUE DE COSSE EN CUIVRE

### CARACTÉRISTIQUES

- Simple à utiliser et à installer
- Convient pour les applications de métallisation équipotentielles et de télécommunications

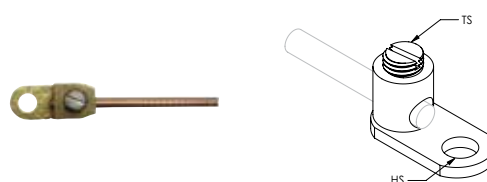

Matériau: Cuivre



Référence	Taille du conducteur	Taille du filetage	Dimension du trou
EL4	N° 14 solide - n° 4 torsadé, Torsadé, 2,5 mm <sup>2</sup> - Torsadé, 16 mm <sup>2</sup>	5/16 UNF	7,2 mm

## POSITIONNEUR POUR MONTAGE AFFLEURANT, CONDUCTEUR ROND SOLIDE

### CARACTÉRISTIQUES

- Étriers de positionnement affleurants à utiliser avec les conducteurs ronds solides, ce qui inclut le conducteur rond nVent ERICO Cu-Bond
- Pour utilisation avec les conducteurs étamés en cuivre, en cuivre, ou les conducteurs solides en acier inoxydable

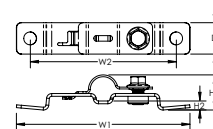

Matériau: Acier Inoxydable 18-8 (EN 1.4305), Acier Inoxydable 316 (EN 1.4401)

Référence	Largeur 1	Largeur 2	Hauteur 1	Hauteur 2	Profondeur	Conducteur nVent ERICO Cu-Bond	Poids unitaire	Conformité à
CSS0810000	95 mm	80 mm	20 mm	5 mm	17 mm	CBSC8, CBSC10	0,009 kg	Norme IEC® 62561-4

*La conformité CEI ne vaut que pour les conducteurs nVent ERICO Cu-Bond dans la liste.*

# Conducteurs

## CÂBLE COMPOSÉ nVent ERICO CU-BOND

### CARACTÉRISTIQUES

- Les brins extérieurs sont constitués d'acier cuivré étamé pour dissuader contre le vol et améliorer la résistance à la corrosion
- Le toronnage intérieur du cuivre est étamé pour une meilleure résistance à la corrosion
- Les fils en cuivre à l'intérieur du conducteur augmentent la conductivité et la souplesse du conducteur
- Disponible en trois tailles/configurations avec une équivalence électrique au cuivre AWG 4, 2/0 et 4/0
- Adapté aux applications enterrées directement
- Plus souple et facile à utiliser que les conducteurs en acier revêtus de cuivre



nVent ERICO Cu-Bond est un conducteur toronné nu concentrique constitué d'une plaque périphérique en cuivre étamé plaquée acier qui protège et dissimule le toronnage intérieur en cuivre. Ce conducteur est idéal pour les applications électriques de mise à la terre exposées où peuvent survenir des vols de cuivre à cause des brins étamés extérieurs. Le conducteur est difficile à couper à l'aide d'outils à main, mais le noyau en cuivre le rend plus facile à installer que d'autres systèmes de dissuasion. Le toronnage extérieur est magnétique, ce qui dissuade encore plus les voleurs en quête de cuivre. Le CC5A05CB (19 fils) est, en termes électriques, équivalent au CC5A20CB (70 mm<sup>2</sup>) et le CC5A40CB est équivalent en termes électriques à un 4/0 AWG (120mm<sup>2</sup>). Ces conducteurs sont idéaux pour les tours de transmission, les pylônes de distribution et une large gamme d'applications de mise à la terre au-dessus et en dessous du sol.

Matériau: Cuivre, Composite de cuivre et acier  
Finition: Étamé  
Isolé: Non

Référence	Câblage	Résistance	Équivalent de la capacité de fusion	Diamètre du Câble	Longte kabel	Code du conducteur	nVent ERICO Hammerlock	Poids unitaire
CC5A05CB	(19) brins : (3) Cuivre étamé, (16) Acier lié au cuivre étamé	1,227 Ω/km	25 mm <sup>2</sup>	8,1 mm	76,2 m	S1	EHL58C2G, EHL34C2G	28 kg
CC5A20CB	(154) brins : (133) Cuivre étamé, (21) Acier lié au cuivre étamé	0,285 Ω/km	70 mm <sup>2</sup>	13,3 mm	61,0 m	S5		51 kg
CC5A40CB	(161) brins : (133) Cuivre étamé, (27) Acier lié au cuivre étamé	0,182 Ω/km	120 mm <sup>2</sup>	16,5 mm	61,0 m	S7		79 kg

*Le poids ne comprend pas la bobine. Veuillez contacter votre représentation du service clientèle nVent ERICO pour d'autres configurations Cadweld.*

## Connexions nVent ERICO Cadweld pour câble nVent ERICO CU-Bond

Référence	Câble composé nVent ERICO CU-Bond	Matériau de soudure nVent ERICO Cadweld	Matériau de soudure nVent ERICO Cadweld Plus	Type de connexion nVent ERICO Cadweld	Se connecte à	Presse
SSCS1	CC5A05CB	32	32PLUSF20	SS	Câble T1	L160
SSCS5	CC5A20CB	90	90PLUSF20	SS	Câble T2	L160
SSCS7	CC5A40CB	150	150PLUSF20	SS	Câble T3	L160
GRC16S1	CC5A05CB	65	65PLUSF20	GR	Piquet de terre acier cuivré 5/8"	L160
GRC16S5	CC5A20CB	90	90PLUSF20	GR	Piquet de terre acier cuivré 5/8"	L160
GRC16S7	CC5A40CB	115	115PLUSF20	GR	Piquet de terre acier cuivré 5/8"	L160
GRC18S1	CC5A05CB	90	90PLUSF20	GR	Piquet de terre acier cuivré 3/4"	L160
GRC18S5	CC5A20CB	90	90PLUSF20	GR	Piquet de terre acier cuivré 3/4"	L160
GRC18S7	CC5A40CB	115	115PLUSF20	GR	Piquet de terre acier cuivré 3/4"	L160
GLCCES1	CC5A05CB	32	32PLUSF20	GL	Cosse B121CE ou B122CE	L160
GLCCES5	CC5A20CB	45	45PLUSF20	GL	Cosse B121CE ou B122CE	L160
GLCCES7	CC5A40CB	65	65PLUSF20	GL	Cosse B121DE ou B122DE	L160
GTC16S1	CC5A05CB	90	90PLUSF20	GT	Piquet de terre acier cuivré 5/8"	L160
GTC16S5	CC5A20CB	115	115PLUSF20	GT	Piquet de terre acier cuivré 5/8"	L160
GTC16S7	CC5A40CB	200	200PLUSF20	GT	Piquet de terre acier cuivré 5/8"	L160
GTC18S1	CC5A05CB	90	90PLUSF20	GT	Piquet de terre acier cuivré 3/4"	L160
GTC18S5	CC5A20CB	115	115PLUSF20	GT	Piquet de terre acier cuivré 3/4"	L160
GTC18S7	CC5A40CB	200	200PLUSF20	GT	Piquet de terre acier cuivré 3/4"	L160
LACS1CE	CC5A05CB	45	45PLUSF20	LA	Cosse B101CEOL ou B102CEOL	L160
LACS5CE	CC5A20CB	65	65PLUSF20	LA	Cosse B101CEOL ou B102CEOL	L160
LACS7DE	CC5A40CB	90	90PLUSF20	LA	Cosse B101DEOL ou B102DEOL	L160

## Tailles du conducteur

Câble	Diamètre (pouces)	Diamètre (mm)	Surface de la coupe transversale (mm²)
35 mm²	0.305	7.8	35
CCA05CB	0.32	8.1	33,2 (acier) / 6,8 (cuivre)
1 AWG	0.332	8.4	42.4
50 mm²	0.365	9.3	50
95 mm²	0.505	12.8	95
CC5A20CB	0.524	13.3	43,6 (acier) / 49,9 (cuivre)
4/0 AWG	0.528	13.4	107.2
120 mm²	0.567	14.4	120
300 kcmil	0.63	16	152.1
150 mm²	0.63	16	150
CC5A40CB	0.651	10.5	56,0 (Acier) / 86,9 (Cuivre)
350 kcmil	0.681	17.3	177.3
185 mm²	0.7	17.8	185

Le poids ne comprend pas la bobine.

Veuillez contacter votre représentation du service clientèle nVent ERICO pour d'autres configurations Cadweld.

## CU-BOND ROUND CONDUCTOR



Substation earthing riser

nVent ERICO propose depuis plusieurs décennies des piquets de terre acier cuivré de haute qualité.

nVent ERICO a utilisé le même concept de fabrication des piquets de terre pour la mise en oeuvre d'un nouveau conducteur de mise à la terre révolutionnaire. Le conducteur rond Cu-Bond est constitué d'une couche de cuivre déposée par électrolyse sur une couche de nickel recouvrant elle-même un corps en acier. Ce procédé électrolytique contribue à garantir une liaison moléculaire durable entre la couche de cuivre et d'acier.

L'âme du conducteur est composée d'acier à faible teneur en carbone pour améliorer la souplesse sur le terrain. La surface en cuivre du conducteur garantit une très bonne conductivité et des propriétés de résistance à la corrosion.

### CARACTÉRISTIQUES

- Le revêtement de cuivre ne se fissure pas, ni ne se déchire lorsque le conducteur est plié
- Forte résistance à la corrosion et faible résistivité pour évacuer des courants à la terre
- Disponible dans des longueurs standard de 100 mètres, 50 mètres et 25 mètres
- Épaisseur minimale de la couche de dépôt de cuivre de 254 microns
- Disponible dans des diamètres nominaux de 8, 10, 13, 14, 16 et 18 mm
- Conforme aux exigences IEC® 62305-3 Edition 2 et IEC/EN 62561-2 pour
- les applications de protection contre la foudre
- Les conducteurs ronds Cu-Bond sont certifiés UL conformément à la norme IEC® 62561-2
- Plusieurs tailles de conducteurs ronds Cu-Bond sont certifiés UL 467



### AVANTAGES PAR RAPPORT AUX CONDUCTEURS EN CUIVRE

- **Dispositif antivol** : Le vol de cuivre est un problème à travers le monde. Les conducteurs ronds Cu-Bond sont difficiles à couper avec des outils manuels à cause de leur corps en acier. Ils sont également magnétiques, ce qui signifie pour les voleurs potentiels que les matériaux à l'intérieur sont de faible valeur.
- **Économique** : Du fait que le cuivre est déposé sur un corps en acier, le coût du conducteur est minimisé grâce à la réduction de la quantité totale de cuivre dans le câble.

### AVANTAGES PAR RAPPORT AUX CONDUCTEURS EN ACIER GALVANISÉ

- **Meilleure résistance à la corrosion** : En comparaison avec d'autres produits à base d'acier, les conducteurs ronds Cu-Bond disposent d'une excellente durée de vie d'environ 30 à 40 ans dans la plupart des sols.



Conducteur de mise à la terre équipotentielle



Connexion GT Cadweld



## CU-BOND ROUND CONDUCTOR



Protection contre la foudre

### UTILISATION EN HAUTEUR

The unique properties of Cu-Bond Round Conductor make it ideal for both horizontal and vertical placement. Above grade, the conductor is well-suited as a lightning-protection conductor when applied in accordance with the IEC 62305-3 Edition 2.0 standard.

#### • Services publics (les réseaux)

- Distribution des conducteur de descente et raccordements
- Kits d'équipotentialité pour clôture de sous-station électrique ou pour réseau de terre

#### • Application tertiaire et industrielle

- Conducteurs représentant une alternative aux conducteurs rond et plat en cuivre en matière de mise à la terre et de protection contre la foudre

#### • Application Télécom

- Conducteur servant à connecter des dispositifs de mise à la terre aux grilles de terre et au réseau de terre des pylones électriques
- Conducteur de mise à la terre pour maillage d'équipotentialité de datacenter

#### • Application ferroviaire

- Conducteur de courant vagabond et conducteur de liaison électrique de voie
- Kits de mise à la terre pour équipements de voie et dispositifs électriques de traction
- Équipements de sous-station électrique, d'abri en bordure de voie, d'antenne de communication



Mise à la terre des antennes de télécommunications



**Les conducteurs ronds Cu-Bond contiennent des marquages de conformité directement appliqués sur le produit pour garantir son authenticité et le respect des normes de qualité. Méfiez-vous des imitations.**

### UTILISATIONS ENTERREES

Les conducteurs en acier cuivré conviennent parfaitement en tant que conducteurs de mise à la terre et de liaison équipotentielle à utiliser sur les sites présentant des risques de vol de cuivre. Les conducteurs Cu-Bond s'adaptent parfaitement dans une large variété d'utilisations comme la mise à la terre et les liaisons équipotentielles dans le domaine de la distribution d'énergie ; la mise à la terre de sous-stations électriques, mais aussi dans les applications tertiaires, industrielles et ferroviaires. Buried ground grid conductors and electrodes:

- Électrodes et conducteurs de grille de terre enterrés :
  - Mise à la terre des antennes de télécommunications sans fil
  - Mise à la terre de sous-stations électriques
  - mise à la terre de dispositifs de transmission et de distribution d'énergie
  - Mise à la terre de parc solaire de grande taille monté sur le sol
  - Mise à la terre d'installations industrielles, par exemple, des infrastructures pétrochimiques et minières
  - Mise à la terre de voies ferrées
- Conducteur de mise à la terre d'interconnexion

## CONDUCTEUR ROND nVent ERICO CU-BOND

Depuis plusieurs décennies, nVent ERICO propose des piquets de terre en acier cuivré de haute qualité. nVent ERICO a transformé ce concept des piquets de terre en un nouveau conducteur de mise à la terre révolutionnaire. Le noyau du conducteur rond nVent ERICO Cu-Bond est en acier à faible teneur en carbone pour améliorer la souplesse sur le terrain. Le noyau en acier est plaqué nickel puis galvanisé avec un revêtement cuivre. Ce processus de galvanisation contribue à garantir une liaison moléculaire durable entre la couche de cuivre et celle d'acier. Le noyau en acier du conducteur apporte des avantages de dissuasion contre le vol, ce qui rend le conducteur difficile à couper avec des outils à main. Avec ce noyau en acier, le conducteur rond nVent ERICO Cu-Bond est une alternative économique aux conducteurs 100 % en cuivre. La surface en cuivre du conducteur se distingue par une conductivité élevée et par des propriétés de résistance à la corrosion. Au dessus du niveau du sol, les propriétés uniques du conducteur rond nVent ERICO Cu-Bond en font un élément idéal pour une installation horizontale et verticale. Le conducteur est bien adapté pour servir de protection contre la foudre s'il est installé conformément à la norme IEC 62305-3 Édition 2.0 Dans l'industrie des utilités, le produit peut être utilisé comme un conducteur de distribution descendant ou comme élément d'un kit de liaison pour les grilles des sous-stations ou pour les équipements de raccordement ascendants vers le réseau. Dans les applications de la télécommunication, le produit peut être utilisé pour raccorder une mise à la terre de l'équipement au réseau de terre, ou une colonne montante (descente) pour les tours ou comme un conducteur de terre pour la liaison à la grille des centres de données. Ils sont également adaptés aux applications de rail, tels que les conducteurs de liaison de piste et les conducteurs de courant de fuite, kits de mise à la terre pour le

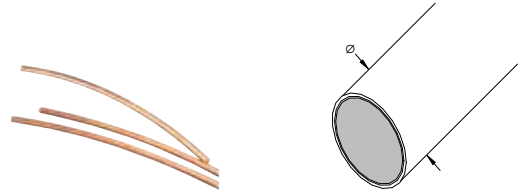

matériel de voie ferrée, la puissance de traction électrique et dans les sous-stations, les abris fixes et les équipements d'antennes de communication Au-dessous du niveau du sol, les conducteurs ronds nVent ERICO Cu-Bond sont idéaux comme conducteurs de terre et de soudure dans le cas où un vol de cuivre peut se produire. Ils peuvent être utilisés comme conducteur pour la grille de mise à la terre enterrée ou comme électrode pour les tours de télécommunication sans fil, distribution d'électricité et mise à la terre des transmissions dans les sous-stations des sociétés de services publics, les fermes solaires à grande échelle montées au sol, les infrastructures pétrochimiques et d'exploitation minière des installations industrielles, et les applications ferroviaires. Le conducteur peut également être utilisé comme un conducteur de terre d'interconnexion entre les tours éoliennes ou comme grille de terre à la base d'une éolienne.

### CARACTÉRISTIQUES

- Dissuasif contre le vol ; le noyau acier est difficile à couper avec des outils à main.
- Économique ; la liaison du cuivre à un noyau acier permet d'en réduire le volume dans le câble.
- Meilleure résistance à la corrosion, la durée d'utilisation est généralement de 30 à 40 ans dans la plupart des conditions de sol
- Le revêtement à liaison cuivre ne se fissure pas ni ne se déchire lorsque le conducteur est plié
- Forte résistance à la corrosion et chemin à faible résistance vers la terre
- Le conducteur rond nVent ERICO Cu-Bond dispose d'un marquage à chaque mètre (3,28') pour une mesure facile sur site
- Conforme aux exigences d'IEC® 62305-3 Édition 2 et IEC/EN 62561-2 pour les applications de protection contre la foudre
- Les conducteurs ronds nVent ERICO Cu-Bond sont certifiés UL selon IEC® 62561-2

Matériau: Composite de cuivre et acier  
Épaisseur du placage: 254 µm  
Conformité à:



Référence	Diamètre	Longueur	Équivalent de la capacité de fusion	Code du conducteur nVent ERICO Cadweld	Poids unitaire	Détails de la certification	Certifications
CBSC8	8,0 mm	100 m	25 mm <sup>2</sup>	T1	39,0 kg	IEC® 62561-2	UL (IEC)
CBSC10	10,0 mm	100 m	35 mm <sup>2</sup>	T2	62,7 kg	IEC® 62561-2	UL (IEC)
CBSC14	14,2 mm	100 m	70 mm <sup>2</sup>	T4	125,0 kg	IEC® 62561-2, UL® 467, CSA C22.1 No 41	cULus, UL (IEC)
CBSC16	15,7 mm	100 m	80 mm <sup>2</sup>	T5	149,6 kg	IEC® 62561-2, UL® 467, CSA C22.1 No 41	cULus, UL (IEC)
CBSC18	17,7 mm	100 m	95 mm <sup>2</sup>	T6	192,2 kg	IEC® 62561-2, UL® 467, CSA C22.1 No 41	cULus, UL (IEC)

La résistance par mesure d'unités de longueur effectuée en mΩ/m, CBSC par rapport à AWG/Métrique. La norme IEEE® 837 (Annexe C) prévoit une méthode de calcul de l'intensité du courant de fusion des conducteurs. Ce diagramme sert de référence aux calculs concernant le conducteur acier soudé cuivre selon la norme IEEE 837. Ces informations sont fournies uniquement à titre de référence.

Comparaison de la taille physique du conducteur		
Taille de conducteur	Diamètre approximatif	Coupe transversale
25 mm <sup>2</sup>	6.76 mm	-
35 mm <sup>2</sup>	7.65 mm	-
CBSC8	8.00 mm	50.27 mm <sup>2</sup>
50 mm <sup>2</sup>	8.89 mm	-
CBSC10	10.00 mm	78.52 mm <sup>2</sup>
70 mm <sup>2</sup>	10.69 mm	-
95 mm <sup>2</sup>	12.47 mm	-
CBSC13	13.20 mm	138.07 mm <sup>2</sup>
CBSC14	14.20 mm	158.90 mm <sup>2</sup>
120 mm <sup>2</sup>	14.22 mm	-
CBSC16	15.70 mm	199.84 mm <sup>2</sup>
150 mm <sup>2</sup>	15.75 mm	-
185 mm <sup>2</sup>	17.65 mm	-
CBSC18	17.70 mm	243.27 mm <sup>2</sup>

Comparaison de la conductivité				
Référence	AWG (Ω/km)	Résistance CBSC par Comparaison de la longueur	mm <sup>2</sup> (Ω/km)	Résistance CBSC par Comparaison de la longueur
CBSC18	1/0 AWG	118.52%	50 mm <sup>2</sup>	110.82%
	2 AWG	74.54%	35 mm <sup>2</sup>	77.57%
CBSC16	2 AWG	102.20%	35 mm <sup>2</sup>	106.36%
	4 AWG	64.27%	25 mm <sup>2</sup>	75.97%
CBSC14	2 AWG	137.78%	25 mm <sup>2</sup>	102.42%
	4 AWG	86.65%	16 mm <sup>2</sup>	65.55%
CBSC13	2 AWG	134.46%	25 mm <sup>2</sup>	99.95%
	4 AWG	84.56%	16 mm <sup>2</sup>	63.97%
CBSC10	4 AWG	132.25%	16 mm <sup>2</sup>	100.05%
	6 AWG	83.17%	10 mm <sup>2</sup>	62.53%
CBSC8	6 AWG	107.85%	16 mm <sup>2</sup>	129.73%
	8 AWG	67.83%	10 mm <sup>2</sup>	81.08%

Intensité du courant de fusion I <sub>rms</sub> (kA) - IEEE® 837 Annexe C							
Type de conducteur Acier cuivré, noyau acier, tige <sub>a</sub>		CBSC8	CBSC10	CBSC13	CBSC14	CBSC16	CBSC18
Coupe transversale du conducteur en mm <sup>2</sup>	A	50.265	78.52	138.07	158.903	199.84	243.27
Température initiale du conducteur en °C	T <sub>a</sub>	40	40	40	40	40	40
Temps de débit du courant en secondes	t <sub>c</sub>	2	2	2	2	2	2
Température maximum autorisée en °C	T <sub>m</sub>	1084	1084	1084	1084	1084	1084
Coefficient de résistivité thermique à la temp. de réf. T <sub>r</sub>	a <sub>r</sub>	0.00378	0.00378	0.00378	0.00378	0.00378	0.00378
Résistivité du conducteur de terre à la temp. de réf. T <sub>r</sub> en m&-cm	r <sub>r</sub>	8.621	8.621	8.621	8.621	8.621	8.621
1/a <sub>0</sub> ou (1/ar) – Tr en °C	k <sub>0</sub>	245	245	245	245	245	245
Facteur de capacité thermique en Joules/cm <sup>3</sup> / °C	TCAP	3.846	3.846	3.846	3.846	3.846	3.846
Conductivité des matériaux	%	24.5	20.4	18.8	15.9	16.3	17.7
Calcul courant de fusion	β	84.73	84.73	84.73	84.73	84.73	84.73
	I	4.79	7.48	13.16	15.15	19.05	23.19
	I <sub>90%</sub>	4.31	6.74	11.84	13.63	17.14	20.87
	I <sub>80%</sub>	3.83	5.99	10.53	12.12	15.24	18.55

La résistance par mesure d'unités de longueur effectuée en mΩ/m, CBSC par rapport à AWG/Métrique.

La norme IEEE® 837 (Annexe C) prévoit une méthode de calcul de l'intensité du courant de fusion des conducteurs. Ce diagramme sert de référence aux calculs concernant le conducteur acier soudé cuivre selon la norme IEEE 837. Ces informations sont fournies uniquement à titre de référence.

## OUTIL MANUEL DE REDRESSEMENT DU CONDUCTEUR ROND nVENT ERICO CU-BOND

### CARACTÉRISTIQUES

- Outil à main servant à diminuer la courbe du conducteur rond nVent ERICO Cu-Bond
- Peut être utilisé avec les conducteurs ronds nVent ERICO Cu-Bond CBSC8, CBSC10 et CBSC13



Référence	Longueur
EGRA15	1 359 mm

## CONDUCTEUR CUIVRE ISOLÉ

### CARACTÉRISTIQUES

- Le conducteur isolé en cuivre est compacté, ainsi le diamètre est inférieur au conducteur classique en cuivre isolé
- L'isolation verte et jaune assure la protection des fils du conducteur

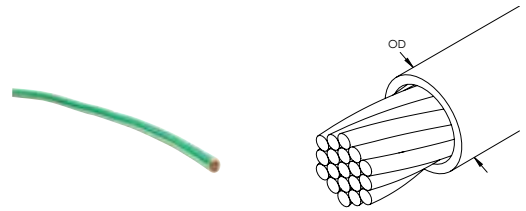

Matériau: Cuivre, Polychlorure de Vinyle  
Conductor Type: Concentrique, Compact

Référence	Taille du conducteur	Nombre de câbles	Diamètre du fil	Diamètre du Câble	Diamètre extérieur	Longte kabel	Épaisseur de l'isolation	Poids unitaire
ICECH50C	Torsadé, 50 mm <sup>2</sup>	10	2,67 mm	8,15 mm	11,0 mm	50 m	1 mm	26 kg
ICECH70C	Torsadé, 70 mm <sup>2</sup>	14	2,67 mm	9,65 mm	12,5 mm	500 m	1 mm	360 kg

Les dimensions du diamètre extérieur sont approximatives.

## CONDUCTEUR SOLIDE NON ISOLÉ

### CARACTÉRISTIQUES

- Câble solide pour un grand nombre d'applications
- Disponible en bobine plus petite pour plus de facilité
- Les pièces LPA et LPC sont utilisées pour le conducteur de descente du système de protection contre la foudre ou les applications de mise à la terre

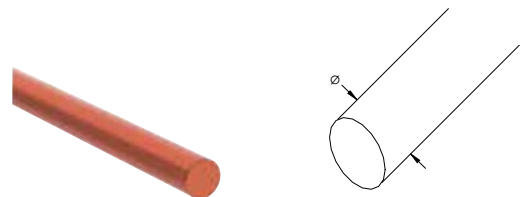

Référence	Numéro d'article	Taille du conducteur	Section électrique	Diamètre	Longueur	Poids unitaire	Conformité à
Matériau: Acier Inoxydable 304 (EN 1.4301) – Finition: Nu							
RSCC2SS830	197685	1/0 Solide	50,3 mm <sup>2</sup>	8 mm	30 m	0,400 kg	
RSCC2SS850	197686	1/0 Solide	50,3 mm <sup>2</sup>	8 mm	50 m	0,400 kg	

Référence	Numéro d'article	Taille du conducteur	Section électrique	Diamètre	Longueur	Poids unitaire	Conformité à
<b>Matériau: Acier Inoxydable 316L (EN 1.4404) – Finition: Nu</b>							
RSCC4SS830	197692	1/0 Solide	50,3 mm <sup>2</sup>	8 mm	30 m	0,400 kg	
RSCC4SS850	197693	1/0 Solide	50,3 mm <sup>2</sup>	8 mm	50 m	0,400 kg	
RSCC4SS1030	197695	3/0 Solide	78,6 mm <sup>2</sup>	10 mm	30 m	0,630 kg	
RSCC4SS1050	197696	3/0 Solide	78,6 mm <sup>2</sup>	10 mm	50 m	0,630 kg	
<b>Matériau: Acier – Finition: Galvanisé à chaud</b>							
RSCC8100	197860	1/0 Solide	50,3 mm <sup>2</sup>	8 mm	125 m	0,400 kg	
RSCC1030	197682	3/0 Solide	78,5 mm <sup>2</sup>	10 mm	30 m	0,630 kg	
RSCC1050	197683	3/0 Solide	78,5 mm <sup>2</sup>	10 mm	50 m	0,630 kg	
<b>Matériau: Aluminium – Finition: Nu</b>							
RSCCA830	197698	1/0 Solide	50,3 mm <sup>2</sup>	8 mm	30 m	0,140 kg	
ASC0850	711530	1/0 Solide	50,3 mm <sup>2</sup>	8 mm	50 m	0,140 kg	
RSCCA1330	197705	5/0 Solide	132,7 mm <sup>2</sup>	13 mm	30 m	0,359 kg	
RSCCA1350	197706	5/0 Solide	132,7 mm <sup>2</sup>	13 mm	50 m	0,359 kg	
<b>Matériau: Cuivre – Finition: Nu</b>							
RC-EC-8	198160	1/0 Solide	50,2 mm <sup>2</sup>	8 mm	100 m	0,449 kg	Norme IEC® EN 62561-2
RCEC6	198150	Solide, 6 mm <sup>2</sup>	28,3 mm <sup>2</sup>	6 mm	100 m	0,250 kg	
<b>Matériau: Cuivre – Finition: Étamé</b>							
RC-ET-8	198210	1/0 Solide	50,2 mm <sup>2</sup>	8 mm	100 m	0,449 kg	

L'unité de poids est exprimée en pied (0,3048 m). Les longueurs de découpe à la commande (CTO) sont disponibles moyennant des frais supplémentaires.

## CONDUCTEUR RUBAN

### CARACTÉRISTIQUES

- Impédance plus faible par rapport aux conducteurs ronds de taille équivalente
- Utilisé pour le conducteur de descente du système de protection contre la foudre ou les applications de mise à la terre

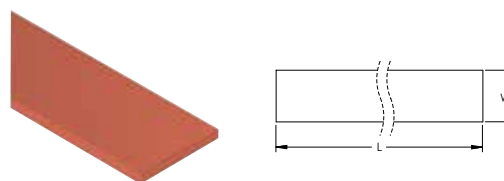

Référence	Numéro d'article	Largeur	Épaisseur	Longueur	Poids unitaire	Conformité à
<b>Matériau: Acier Inoxydable 304 (EN 1.4301) – Finition: Nu</b>						
TCHSSP303530	197674	30,0 mm	3,5 mm	30,0 m	0,840 kg	
TCHSSP303550	197675	30,0 mm	3,5 mm	50,0 m	0,840 kg	
<b>Matériau: Acier Inoxydable 316L (EN 1.4404) – Finition: Nu</b>						
TCHSS303530	197676	30,0 mm	3,5 mm	30,0 m	0,840 kg	
TCHSS303550	197677	30,0 mm	3,5 mm	50,0 m	0,840 kg	
<b>Matériau: Acier – Finition: Galvanisé à chaud</b>						
TCHGSP303530	197810	30,0 mm	3,5 mm	30,0 m	0,820 kg	
TCHGSP303550	197672	30,0 mm	3,5 mm	50,0 m	0,840 kg	
<b>Matériau: Aluminium – Finition: Nu</b>						
FAT-253-50	710740	25,0 mm	3,0 mm	50,0 m	0,210 kg	
<b>Matériau: Cuivre – Finition: Gaine en plomb</b>						
LCT25350	710625	25,0 mm	3,0 mm	25,0 m	2,560 kg	
<b>Matériau: Cuivre – Finition: Nu</b>						
TCEC25325	710515	25,0 mm	3,0 mm	25,0 m	0,671 kg	Norme IEC® EN 62561-2
TC-EC-2530-50	710510	25,0 mm	3,0 mm	50,0 m	0,671 kg	Norme IEC® EN 62561-2
TCEC25430	197662	25,0 mm	4,0 mm	30,0 m	0,890 kg	
TCEC25450	710520	25,0 mm	4,0 mm	50,0 m	0,890 kg	

Référence	Numéro d'article	Largeur	Épaisseur	Longueur	Poids unitaire	Conformité à
TCEC30230	197650	30,0 mm	2,0 mm	30,0 m	0,530 kg	
TCEC30250	197652	30,0 mm	2,0 mm	50,0 m	0,530 kg	
TCEC38630	710560	38,0 mm	6,0 mm	30,0 m	2,040 kg	
TCEC405030	-	40,0 mm	5,0 mm	30,0 m	1,780 kg	
TCEC50430	197665	50,0 mm	4,0 mm	30,0 m	1,780 kg	
TCEC50450	197666	50,0 mm	4,0 mm	50,0 m	1,780 kg	
TCEC50620	710580	50,0 mm	6,0 mm	20,0 m	2,670 kg	
TCEC50630	197668	50,0 mm	6,0 mm	30,0 m	2,670 kg	
TCEC50650	197669	50,0 mm	6,0 mm	50,0 m	2,670 kg	
A811A26F500	-	50,8 mm	0,4 mm	152,4 m	0,226 kg	
<b>Matériau: Cuivre – Finition: Étamé</b>						
TCECT25230	197659	25,0 mm	2,0 mm	30,0 m	0,450 kg	
TCECT25250	197661	25,0 mm	2,0 mm	50,0 m	0,450 kg	
TC-ECT-253	197720	25,0 mm	3,0 mm	30,0 m	0,670 kg	Norme IEC® EN 62561-2
TCECT25350	197715	25,0 mm	3,0 mm	50,0 m	0,670 kg	Norme IEC® EN 62561-2
TCECT30230	197710	30,0 mm	2,0 mm	30,0 m	0,530 kg	Norme IEC® EN 62561-2
TCECT30250	197654	30,0 mm	2,0 mm	50,0 m	0,530 kg	
TCECT30275	545200	30,0 mm	2,0 mm	75,0 m	0,530 kg	Norme IEC® EN 62561-2
TCECT3850	-	38,0 mm	5,0 mm	30,0 m	1,700 kg	
TCECT5060	-	50,0 mm	6,0 mm	20,0 m	2,680 kg	Norme IEC® EN 62561-2

Les longueurs de découpe à la commande (CTO) sont disponibles moyennant des frais supplémentaires. L'unité de poids est exprimée par mètre (3,28').

## COLONNE MONTANTE À FAIBLE IMPÉDANCE

### CARACTÉRISTIQUES

- Sert à raccorder le réseau de référence du signal à l'équipement
- Soudé au SRG à l'aide du moule de type TW nVent ERICO Cadweld
- Possède une impédance inférieure à un conducteur cuivre 4/0 AWG

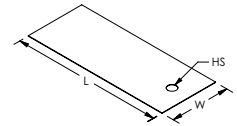

Matériau: Cuivre

Référence	Longueur	Largeur	Épaisseur	Dimension du trou
B802D01A72	1 829 mm	50 mm	0,4 mm	7,9 mm



# Mise à la terre et équipotentialité

## MATÉRIAU D'AMÉLIORATION DE LA MISE À LA TERRE GEM



Le matériau d'amélioration de la mise à la terre (Ground Enhancement Material, GEM) est un matériau conducteur qui permet de résoudre vos problèmes de mise à la terre les plus difficiles. C'est un matériau idéal à utiliser dans les zones de faible conductivité, telles que les sols rocheux, les sommets de montagne et les sols sablonneux. Le GEM réduit considérablement les mesures d'impédance et de la résistance de la terre. En outre, le GEM peut réduire la taille du système de mise à la terre lorsque les méthodes classiques ne sont pas satisfaisantes. Une fois installé, le GEM ne nécessite aucun entretien, ne requiert pas de charge périodique ou la présence de l'eau pour maintenir sa conductivité. Des essais ont été réalisés par des tiers pour confirmer que le GEM est conforme à la norme IEC® 62561-7. Cette norme introduit une référence en matière de performance électrique et de corrosion des matériaux d'amélioration de la mise à la terre, ce qui n'existait pas dans l'industrie jusqu'à présent. nVent ERICO fournit un logiciel de calcul qui permet d'obtenir des valeurs de résistivité pour les applications courantes de GEM et d'estimer la quantité de GEM nécessaire pour une installation. Il effectue des calculs en unités métriques et impériales dans quatre langues, dont l'anglais, l'espagnol, le français et l'allemand. La calculatrice GEM peut être téléchargée sur notre site web à l'adresse [erico.com](http://erico.com).

Poids unitaire: 11,36 kg

### CARACTÉRISTIQUES

- Conserve une résistance constante pour la durée de service du système une fois sous sa forme définie
- Fonctionne dans toutes les conditions du sol même pendant les périodes de sécheresse
- Ne nécessite pas de traitement ou de placement de charge périodique
- Ne requiert pas la présence continue de l'eau pour conserver sa conductivité
- Prise complète au bout de 3 jours, durcit complètement au bout de 28 jours
- Ne peut se dissoudre, se décomposer ou lixivier avec le temps
- Non corrosif
- Réduit le vandalisme et le vol puisque les conducteurs sont difficiles à retirer du béton
- Seaux ou sacs de 25 lb (11,3 kg) faciles à manipuler
- Requiert seulement une personne pour l'installation
- Dépasse la norme IEC® 62561-7 qui définit la référence en matière de corrosion, de lixiviation, de teneur en soufre et en ce qui concerne d'autres règlements relatifs à l'environnement
- Conforme à la méthode de lixiviation pour déterminer les caractéristiques de toxicité (TCLP) définies par l'agence des États-Unis pour la protection de l'environnement, à la méthode 1311 de test EPA
- Peuvent être installés à l'aide des méthodes de remblayage de tranchées ou de piquet de terre

Référence	Numéro d'article	Emballage	Conformité à
GEM25A	163670	Sac avec poignée	IEC® 62561-7
GEM25ABKT	-	Seau en plastique avec couvercle à verrouillage	IEC® 62561-7

Suggestion de spécifications		
Paramètre	Valeurs recommandées	Méthode d'essai
Conformité aux normes		Entièrement conforme à IEC 62561-7 EPA Méthode de Lixiviation pour déterminer les caractéristiques de toxicité (TCLP), à la méthode 1311 de test EPA
Lixiviation	Arsenic < 1,5 mg/l, Barium < 60 mg/l, Cadmium < 0,15 mg/l, Chrome < 3,0 mg/l, Plomb < 1,5 mg/l, Mercure < 0,06 mg/l, Elenium < 1,0 mg/l	Norme EC 62561-7 Norme EN 12457-2
Teneur en soufre	< 2%	ISO 14869-1
Résistivité	< 2 Ω-cm pour la poudre < 20 Ω-cm pour un matériau mélangé et durci	Poudre comprimée selon la norme ASTM G187-12 Mélangé et durci selon ASTM D991-89
Résistance à la corrosion	Pour les électrodes de terre cuivrées, la résistance à la polarisation doit être > 8 Ω x m2 pour les milieux agressifs Pour les électrodes de terre galvanisées, la résistance à la polarisation doit être > 7,6 Ω x m2 pour les milieux agressifs	IEC 62561-7, sec. 5,5, milieu agressif
Résistance à la flexion	300-450 psi [2 070-3 100 kPa]	ASTM C293
Résistance à la compression	100-200 psi [690-1 390 kPa] après un temps de durcissement 672 heures	ASTM C109

Longueur linéaire en pieds de couverture de conducteur avec chaque sac de GEM							
Largeur de tranchée		Épaisseur totale de GEM					
		in	cm	in	cm	in	cm
Inches	Centimètres	4	10.2	5	12.7	6	15.2
4	10	3.5	1.0m	2.8	0.8m	2.3	0.7m
6	15.2	9.3	0.7m	1.8	0.5m	1.5	0.4m
8	20.3	7	0.5m	1.4	0.4m	1.1	0.3m
10	25.4	5.6	0.4m	1.1	0.3m	0.9	0.3m
12	30.5	4.7	0.3m	0.9	0.3m	0.7	0.2m

Nbre de sacs de GEM estimés pour le remblayage des piquets de terre à une densité de 63,5 lb/ft <sup>3</sup> (1,017 kg/m <sup>3</sup> )													
Diamètre de trou		ft	m	ft	m	ft	m	ft	m	ft	m	ft	m
		Inches	Centimètres	5	1.5	6	1.8	8	2.4	10	3	15	4.6
4	10.2	2		2		2		3		4		5	
6	15.2	3		3		4		5		8		10	
8	20.3	5		6		8		9		14		18	
10	25.4	7		9		12		14		21		28	
12	30.5	10		12		16		20		30		40	

## nVENT ERICO QUICKFILL, AMÉLIORATEUR DE TERRE SANS MÉLANGE



nVent ERICO Quickfill est un améliorateur de terre sans mélange, qui réduit la résistance de la terre et pratique pour une installation simple. Quickfill est créé pour diminuer la poussière et éliminer les mélanges. C'est un produit idéal à utiliser dans une zone à faible conductivité comme les sols rocheux, zone montagnarde, et sols sableux. Une fois installé, Quickfill n'a besoin d'aucune maintenance. Un améliorateur de terre sec est plus sensible aux variations de saisons qu'un produit à base de ciment.

### CARACTÉRISTIQUES

- Faible résistivité à la terre
- Faible poussière
- Sans apport d'eau pour la mise en place
- Installation rapide sans mélange et sans durée de durcissement
- Peut être installé sous une température négative
- Ne peut se dissoudre, se décomposer ou lixivier avec le temps
- Résistant à la corrosion
- Contient moins de 2% de Sulfure selon l'IEC 62561-7
- Facile à transporter avec sa poignée sac de 11.3kg
- Requiert seulement une personne pour l'installation
- Mesure de résistance peut être faite immédiatement après l'installation
- Conforme à la méthode de lixiviation pour déterminer les caractéristiques de toxicité (TCLP) définies par l'agence des États-Unis pour la protection de l'environnement, à la méthode 1311 de test EPA
- Conforme à la EN12457-2 – Essai de conformité pour lixiviation des déchets, ENV 12506 et ENV 13370



Référence	Poids unitaire	Certifications	Quantité standard d'emballage	UPC	EAN-13
QF25	11,3 kg	Qualifoudre	1 pc	78285695596	0782856955962

### Spécifications

Paramètre	Valeurs	Méthode d'essai
Résistivité	Inférieur à 15 ohm-cm quand mélangé avec 40% du poids en eau Inférieur à 25 ohm - cm quand tester à sec	Methode electrode par ASTM G57-06
Teneur en soufre	< 2%	ISO 4689-3
Lixiviation	Inférieur au seuil de déclaration de toutes les substances	EN 12457-2 TCLP per EPA 1311
Densité	993 kg/m3	-

### Longueur de tranchée estimée par sac de Quickfill

Largeur de tranchée	Épaisseur totale de Quickfill		
	10 cm	13 cm	15 cm
10 cm	1.10 m	0.88 m	0.73 m
15 cm	0.73 m	0.58 m	0.49 m
20 cm	0.55 m	0.43 m	0.37 m
25 cm	0.43 m	0.34 m	0.27 m
30 cm	0.37 m	0.27 m	0.24 m

### Nombre de sacs estimés de Quickfill pour remblaiement autour des piquets de terre

Diamètre	Profondeur					
	1.5 m	1.8 m	2.4 m	3.0 m	4.6 m	6.1 m
10 cm	1.1	1.3	1.8	2.2	3.3	4.4
15 cm	2.5	3.0	3.9	4.9	7.4	9.8
20 cm	4.4	5.2	7.0	8.7	13.0	17.4
25 cm	6.8	8.2	10.9	13.6	20.3	27.1
30 cm	9.8	11.7	15.6	19.5	29.3	39.0

## BOÎTIER D'INSPECTION, POLYÉTHYLÈNE HAUTE DENSITÉ (HDPE)

### CARACTÉRISTIQUES

- Capacité de charge des socles
- Convient pour les applications de capacité de charge plus légère dans les pelouses
- Résistant aux substances chimiques, aux UV et à la corrosion
- Un boulon de verrouillage en acier inoxydable de 3/8" x 2 1/2" (64 mm)
- Les boîtiers et couvercles s'ajustent par incréments de 3 1/4" (83 mm)
- Deux alvéoles défonçables de 3 1/2" x 1 1/2" (89 x 38 mm) par boîtier
- Le T416BH comprend quatre trous supplémentaires dans le couvercle pour permettre à l'eau de pénétrer dans le trou d'inspection, en général pour être utilisée avec des piquets de terre chimiques

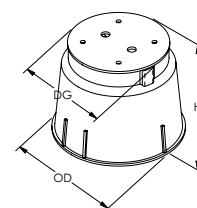

Matériau: Polyéthylène haute densité (PEHD)  
Couleur: Vert  
Capacité de charge: 0,15 kg/cm<sup>2</sup>

Référence	Diamètre, niveau de classe	Diamètre extérieur	Hauteur	Poids unitaire
T416B	260 mm	333 mm	254 mm	2 kg

## BOÎTIER D'INSPECTION DOTÉ D'UN COUPE-CIRCUIT DE CONDUIT, POLYÉTHYLÈNE HAUTE DENSITÉ (HDPE)

### CARACTÉRISTIQUES

- Convient pour les applications de capacité de charge plus légère dans les pelouses
- Résistant aux substances chimiques, aux UV et à la corrosion

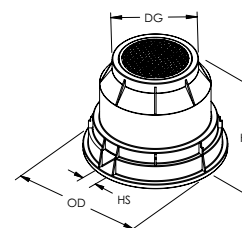

Matériau: Polyéthylène haute densité (PEHD)  
Couleur: Noire  
Capacité de charge: 0,15 kg/cm<sup>2</sup>

Référence	Diamètre, niveau de classe	Diamètre extérieur	Hauteur	Dimension du trou	Poids unitaire
T416C	362 mm	619 mm	464 mm	70 mm	7,3 kg

## BOÎTIER D'INSPECTION EN POLYOLÉFINE

### CARACTÉRISTIQUES

- Conception légère pour une manipulation et une installation faciles
- Conçu pour résister à la flexion lors de l'installation et résister à de lourdes charges
- Résiste à l'écaillage et à la fissuration
- Charge de conception du niveau 15 de 15 000 lb (6 804 kg) avec une charge d'essai de 22 500 lb (10 206 kg)



Matériau: Polyoléfine

Référence	Hauteur	Longueur	Largeur	Poids unitaire
IH1250D	305 mm	305 mm	305 mm	5,58 kg
IH1250F	584 mm	305 mm	305 mm	17,28 kg
IH1324A	457 mm	610 mm	330 mm	11,75 kg
IH2600E	457 mm	305 mm	305 mm	7,67 kg

## BOÎTIER D'INSPECTION, POLYPROPYLÈNE À HAUTE RÉSISTANCE AU CHOC

### CARACTÉRISTIQUES

- Fournit un niveau de protection élevé pour les raccords de mise à la terre grâce à l'utilisation de son couvercle encliquetable
- Couvercle facile à fermer, mais s'ouvrant uniquement à l'aide d'une clé de sécurité
- Facilitation de l'entretien du raccord de terre en raison d'un grand orifice de travail
- La conception légère permet une manipulation, un stockage et un transport faciles
- Convient pour les applications de revêtement et goudron brûlant
- Stable aux UV contre une dégradation par la lumière du soleil
- Peu fragile pour tout dommage causé par les températures froides
- Base conçue pour accueillir une barre de mise à la terre des boîtiers d'inspection (545135)

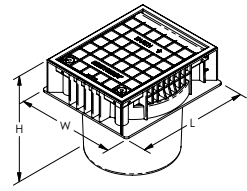

Matériau: Polypropylène choc

Référence	Numéro d'article	Hauteur	Longueur	Largeur	Poids unitaire
PIT03	710180	216 mm	241 mm	207 mm	1,3 kg

## BOÎTIER D'INSPECTION, BÉTON

### CARACTÉRISTIQUES

- Conception du béton en vue de parvenir à une capacité de charge plus élevée
- Disponible avec un crochet de levage central
- Un couvercle monté à fleur avec une surface plane permet de limiter au maximum le glissement
- Appropriée pour la plupart des installations de protection paratonnerre et de mise à la terre
- Base conçue pour accueillir une barre de mise à la terre 545140 des boîtiers d'inspection
- Forme carrée

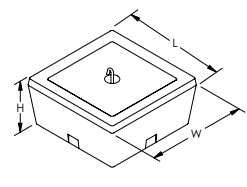

Matériau: Béton  
Couleur: Gris

Référence	Numéro d'article	Hauteur	Longueur	Largeur	Poids unitaire
IP900C	103450	152 mm	330 mm	330 mm	25,9 kg



## BOÎTIER D'INSPECTION, KIT D'ÉTANCHÉITÉ

### CARACTÉRISTIQUES

- Permet d'éviter une infiltration des eaux souterraines dans le boîtier d'inspection et autour de ce dernier
- L'étanchéité est obtenue en enveloppant la partie supérieure du piquet de terre en acier cuivré, dans un tuyau en plastique comportant des joints d'étanchéité situés sur les deux côtés de la coulée de béton
- La bride de type à deux plaques sert à réduire la pression qui peut se produire en raison de l'effet capillaire de l'eau sur le côté extérieur du joint et du boîtier d'inspection
- Les brides sont prévues pour éviter que la pression de l'eau ne « fasse ressortir » la fosse d'inspection hors du béton
- Fourni sous forme de kit comprenant un tuyau en PVC de 3,9 pieds (1,2 mètre), à adapter aux conditions du site

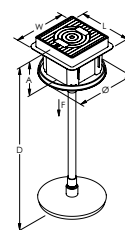

Matériau: Thermoplastique

Référence	Numéro d'article	Longueur	Largeur	Profondeur	A	Diamètre	Pression d'eau	Charge de fonctionnement	Poids unitaire
WGRS200	158922	248 mm	248 mm	1,4 m	210 mm	350 mm	550 kPa Max.	6 000 kgf	4,3 kg

## BARRE DE MISE À LA TERRE POUR BOÎTIER D'INSPECTION

### CARACTÉRISTIQUES

- Barre omnibus de terre pour une utilisation conjointe avec des boîtiers d'inspection des tiges de terre

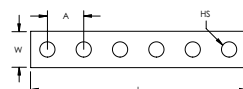

Matériau: Cuivre

Référence	Longueur	Largeur	Épaisseur	A	Dimension du trou	Nombre de trous	Boîtier d'inspection	Poids unitaire
545530	150 mm	25 mm	5 mm	25 mm	10,5 mm	6	103470, 103480	0,167 kg
545135	200 mm	25 mm	5 mm	25 mm	10,5 mm	8	PIT03	0,222 kg
545140	300 mm	25 mm	5 mm	25 mm	10,5 mm	12	IP-900-C	0,333 kg

## MÈCHE DE MISE À LA TERRE

### CARACTÉRISTIQUES

- Grille de mise à la terre préfabriquée enroulée dans un format en rouleau en vue de l'expédition
- Les joints brasés à l'argent (35 % de matériau de brasure d'alliage à base d'argent) offrent une robustesse permettant de résister à la séparation pendant l'installation et de supporter la circulation de véhicules lourds
- Espacement entre les conducteurs dans la plupart des configurations rectangulaires pouvant atteindre 24" x 48" (610 mm x 1219 mm) par incréments de 2" (51 mm)
- Habituellement fourni en sections avec un dépassement standard permettant d'interconnecter l'espacement du demi-conducteur + 2" (51 mm)

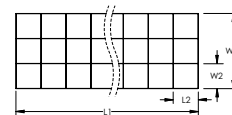
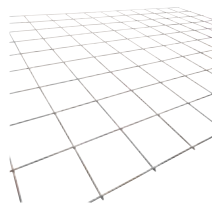

Matériau: Cuivre, Composite de cuivre et acier

Référence	Longueur 2	Largeur 1	Largeur 2	Taille du conducteur	Surplomb	Poids unitaire
MESH	51 – 610 mm	6,1 m Max.	51 – 1 219 mm	N° 6 Cuivre solide, N° 6 Acier recouvert de cuivre (conductivité à 30 % ou 40 %), N° 8 Cuivre solide, N° 8 Acier recouvert de cuivre (conductivité de 30 % ou 40 %), N° 10 Cuivre solide	Standard : Distance réduite de moitié entre les conducteurs + 2 (51 mm), Aucune, Distance réduite de moitié entre les conducteurs	227 kg Max.

Poids net (kg) par 93 mètres carrés (1 000 pieds carrés)						
Espacement entre les conducteurs (largeur2 x longueur2)	Conducteur en acier revêtu de cuivre (AWG)			Fil en cuivre plein (AWG)		
	N° 6	N° 8	N° 10	N° 6	N° 8	N° 10
51 mm x 51 mm	403 kg	253 kg	159 kg	442 kg	276 kg	174 kg
102 mm x 102 mm	201 kg	127 kg	79 kg	221 kg	138 kg	87 kg
152 mm x 152 mm	134 kg	84 kg	53 kg	147 kg	92 kg	58 kg
203 mm x 203 mm	101 kg	63 kg	40 kg	110 kg	69 kg	44 kg
305 mm x 305 mm	67 kg	42 kg	27 kg	74 kg	46 kg	29 kg
610 mm x 610 mm	34 kg	21 kg	13 kg	41 kg	23 kg	15 kg

Ajoutez 34 kg par rouleau pour un poids d'expédition approximatif.

La longueur 1 (L1) est illimitée, jusqu'à 500 lb (227 kg) au maximum. La longueur 2 (L2) et la largeur 2 (W2) sont disponibles par incréments de 2" (51 mm) seulement.

## GRILLE DE RÉFÉRENCE DES SIGNAUX

### CARACTÉRISTIQUES

- Permet à un avion ayant une liaison équipotentielle à faible impédance de protéger les équipements électroniques sensibles contre les bruits transitoires
- Une grille soudée préconçue de 26 bandes de cuivre permet de réduire les écarts de tension entre les équipements électroniques interconnectés
- Les connexions soudées ne connaissent pas de détérioration, de corrosion ou de desserrement avec le temps
- Peut être facilement soudée sur le terrain afin de s'adapter à n'importe quelle taille de la salle informatique
- Respecte 1100-1992 de la norme IEEE®

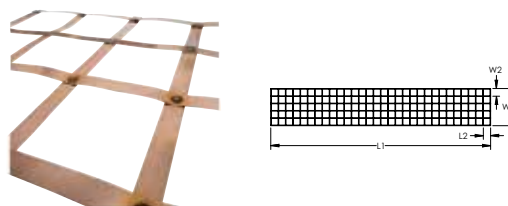

Matériau: Cuivre



Référence	Numéro d'article	Longueur 1	Largeur 1	Espacement des grilles	Épaisseur	Largeur de bande
167900	167900	36 570 mm	2,4 m	610 mm x 610 mm	0,4 mm	50,4 mm
SRGBD100	167901	30 500 mm	3,0 m	610 mm x 610 mm	0,4 mm	50,4 mm
SRGBE100	167902	30 480 mm	3,7 m	610 mm x 610 mm	0,4 mm	50,4 mm
SRGBG100	167904	30 480 mm	4,9 m	610 mm x 610 mm	0,4 mm	50,4 mm

Tailles sur mesure disponible sur demande. Contactez votre représentant nVent ERICO pour obtenir de plus amples informations.

## PLAQUE DE TERRE EN CUIVRE

### CARACTÉRISTIQUES

- Constitue une grande surface permettant de dissiper le courant en le faisant circuler vers la terre
- Disponible dans une grande variété de tailles et de configurations de raccords flexibles

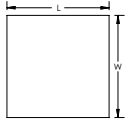

GPE-C-E-A-H-024-1L-024-(T)		
GPE	Électrode de la plaque de mise à la terre	
C	Matériau	A: Acier (HRS M1020) B: Acier Inoxydable 304 (EN 1.4301) C: Cuivre (C11000) D: Acier galvanisé à chaud
E	Raccord en queue de cochon	C: Continu (2 x Connexions "L J" ERICO CADWELD) E: Fin (Connexion "L J" ERICO CADWELD) N: Pas de raccord flexible
A	Code d'épaisseur de la plaque (Tolérance pour le lot)	A: 1/32" (Min. pour le paratonnerre - Cu) B: 1/16" (Min. pour l'alimentation - Cu) C: 3/32" D: 1/8" E: 1/4" (Min. pour l'alimentation - Acier) F: 3/8" G: 1/2" H: 1/64" (26 GA) J: 3/16"
H	Code de largeur de la plaque	A: 1" · B: 2" · C: 3" · D: 4" · E: 5" · F: 6" · G: 9" · H: 12" · J: 18" K: 24" · L: 30" · M: 36" · N: 42" · P: 48" · Q: 17" · R: 10"
24	Code de longueur de la plaque (pouces) (3 chiffres requis)	
1L*	Type de câble à raccord flexible (Code de câbles ERICO)	
024*	Longueur de la queue de cochon (pouces)	
(T)*	Étamé	

**Pigtail Connection**

None

 Matériau: Cuivre  
 Finition: Nu

Référence	Largeur	Longueur	Raccord en queue de cochon	Épaisseur
710190	600 mm	600 mm	Aucune	1,5 mm
710200	600 mm	600 mm	Aucune	3,0 mm
710210	900 mm	900 mm	Aucune	1,5 mm
504590	900 mm	900 mm	Aucune	3,0 mm
504550	1 000 mm	2 000 mm	Aucune	2,0 mm

**POINT DE MISE À LA TERRE B162, DEUX GOUJONS**
**CARACTÉRISTIQUES**

- Conception longue durée
- Faible résistance de terre et impédance
- Conductivité électrique supérieure et résistance à la corrosion
- Robuste et fiable sur le plan électrique et mécanique
- Facile à installer sous forme de pont de mise à la terre préfabriqué une fois que nVent ERICO Cadweld est soudé à un morceau de conducteur

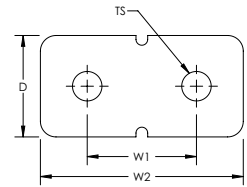
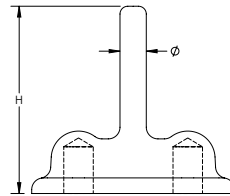

Matériau: Laiton

Référence	Largeur 1	Largeur 2	Profondeur	Hauteur	Diamètre	Taille du filetage
B1622Q	44,5 mm	82,6 mm	41,28 mm	76,2 mm	13,5 mm	1/2 UNC

Les ensembles nécessitent des conducteurs et des connexions nVent ERICO Cadweld qui doivent faire l'objet d'une commande séparée.

## POINT DE MISE À LA TERRE B161/B164, QUATRE GOUJONS

### CARACTÉRISTIQUES

- Conception longue durée
- Faible résistance de terre et impédance
- Conductivité électrique supérieure et résistance à la corrosion
- Robuste et fiable sur le plan électrique et mécanique
- Facile à installer sous forme de pont de mise à la terre préfabriqué une fois que nVent ERICO Cadweld est soudé à un morceau de conducteur

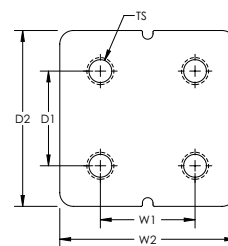
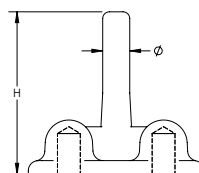

Matériau: Cuivre

Référence	Numéro d'article	Largeur 1	Largeur 2	Profondeur 1	Profondeur 2	Hauteur	Diamètre	Taille du filetage
B16110B	166030	30,0 mm	65 mm	30,0 mm	65 mm	42 mm	14,0 mm	M10
B16412A	166060	44,5 mm	85 mm	44,5 mm	85 mm	70 mm	10,7 mm	M12

Les ensembles nécessitent des conducteurs et des connexions nVent ERICO Cadweld qui doivent faire l'objet d'une commande séparée.

## POINT DE MISE À LA TERRE

### CARACTÉRISTIQUES

- Plaque de mise à la terre coulée pour les équipements, les machines ou les points de mise à la terre de la structure
- Peut être installé à fleur dans le sol en béton ou dans le mur
- Raccordement du câble par serrage de boulons

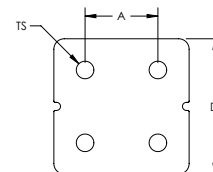
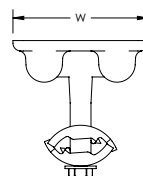

Matériau: Laiton

Référence	Taille du conducteur, UL	Taille du filetage	Profondeur	Largeur	A	Poids unitaire
LPC682	Classe 1 - Classe 2 (4/0 max.)	1/2 UNC	82,55 mm	82,55 mm	44,45 mm	0,696 kg

## PRISE DE MISE À LA TERRE D'AÉRONEF AVEC POINT DE FIXATION DE LA BARRE

### CARACTÉRISTIQUES

- Pièces moulées à utiliser dans des systèmes de mise à la terre statiques des zones de réapprovisionnement en carburant
- Approprié en tant que combinaison de collier de fixation et point de mise à la terre statique
- Se connecte facilement au conducteur du système de mise à la terre et/ou aux piquets de terre
- Conçu pour une installation simple avec des surfaces revêtues et affleurées
- Compatible avec les connexions nVent ERICO Cadweld

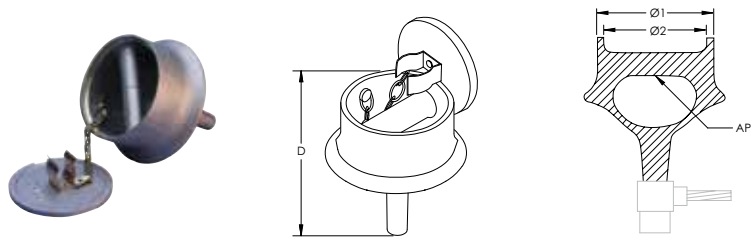

Matériau: Bronze phosphoreux

Référence	Numéro d'article	Diamètre 1	Diamètre 2	Profondeur	Point de fixation	Taille du tuyau	Type de connexion
B166	165220	98 mm	92 mm	158,8 mm	Barre de 19 mm de diamètre	1/2"	RA, RB
B167	165230	120 mm	112 mm	184,2 mm	Barre de 38 mm de diamètre	1/2"	RA, RB

## PRISE DE MISE À LA TERRE D'AÉRONEF AVEC EMBOUT FILETÉ À ROTULE

### CARACTÉRISTIQUES

- Pièces moulées à utiliser dans des systèmes de mise à la terre statiques des zones de réapprovisionnement en carburant
- Se connecte facilement au conducteur du système de mise à la terre et/ou aux piquets de terre
- Conçu pour une installation simple avec des surfaces revêtues et affleurées
- Compatible avec les connexions nVent ERICO Cadweld

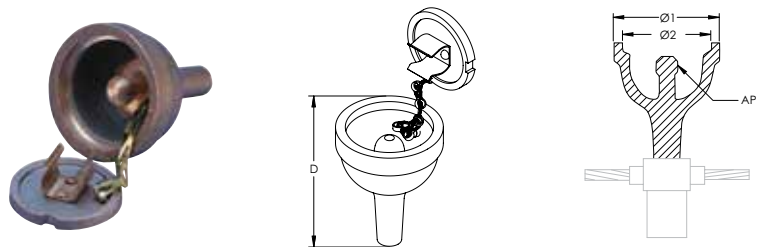

Matériau: Bronze phosphoreux

Référence	Numéro d'article	Diamètre 1	Diamètre 2	Profondeur	Point de fixation	Taille du tuyau	Type de connexion
B165	165180	69,9 mm	55,6 mm	114,3 mm	Embout fileté à rotule fixe de 16 mm	1/2"	RA, RB
B165R	-	69,9 mm	55,6 mm	114,3 mm	Embout fileté à rotule amovible de 16 mm	1/2"	RA, RB

## PRISE DE MISE À LA TERRE POUR AÉRONEF DES TIGES SECTIONNELLES DE TERRE

### CARACTÉRISTIQUES

- Pièces moulées à utiliser dans des systèmes de mise à la terre statiques des zones de réapprovisionnement en carburant
- Conçu pour une installation simple avec des surfaces revêtues et affleurées
- Liaison à broche standard
- Plaque de recouvrement maintenu par une chaîne
- Est directement relié à une tige d'extension ou sectionnelle (nominale) de 3/4"
- Le LPC681 comprend une pince à ressort permettant de fixer la plaque du couvercle

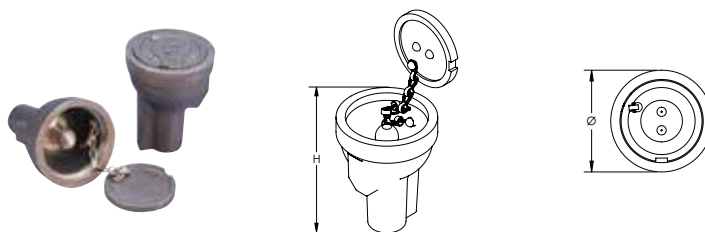

Matériau: Bronze

Référence	Diamètre	Hauteur	Point de fixation	Attache à ressort incluse
LPC680	69,9 mm	88,9 mm	Embout fileté à rotule fixe de 19 mm	Non
LPC681	69,9 mm	88,9 mm	Embout fileté à rotule fixe de 19 mm	Oui

## FIXATION D'OUTILLAGE DE MISE À LA TERRE D'AÉRONEF

### CARACTÉRISTIQUES

- Utilisé comme point de fixation d'une mise à la terre statique
- Conforme à la norme EN 50174-2



Matériau: Composite de cuivre et acier, Bronze

Référence	Diamètre	Longueur	Taille du filetage	A	B
663400	50,8 mm	3 048 mm	3/4 UNC	127 mm	25,4 mm

## MOULE DE FIXATION D'OUTILLAGE DE MISE À LA TERRE D'AÉRONEF

### CARACTÉRISTIQUES

- Moule en plastique permettant de créer une dépression dans le coulage du béton autour du circuit du collier de fixation de la mise à la terre pour avion

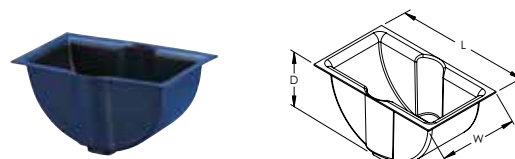

Matériau: Polystyrène choc

Référence	Longueur	Largeur	Profondeur
DM5834	152 mm	76 mm	74 mm



## PINCE DE MISE À LA TERRE POUR AÉRONEF

### CARACTÉRISTIQUES

- S'adapte à des piquets de terre pouvant avoir une valeur nominale de 3/4" et à des prises de terre B165 et B166
- Conception en aluminium moulé avec des mâchoires en acier plaqué
- Norme de l'industrie aéronautique en matière de liaison et mise à la terre des avions et des véhicules de ravitaillement en carburant
- Idéal pour fixer le train d'atterrissage, les poteaux, les billes rectifiées, les piquets de terre et d'autres surfaces incurvées non peintes
- Est conforme aux spécifications militaires M83413/7-1



Matériau: Aluminum, Acier

Référence	Numéro d'article	Ouverture des mâchoires	Profondeur de gorge	Harnais inclus
B2617A	165620	19 mm Max.	19,2 mm	Non

## PINCE DE MISE À LA TERRE STATIQUE POUR FÛTS

### CARACTÉRISTIQUES

- Conçu spécifiquement pour permettre la mise à la terre ou la liaison de petits conteneurs, des fûts, des réservoirs portatifs, des machines ou du personnel dans des zones contenant de la poussière ou des liquides inflammables
- Le collier de serrage de type pince comporte un corps en aluminium coulé avec deux points en acier inoxydable et une forte compression à ressort de 55 livres (25 kg)
- La conception permet à la pince de traverser plusieurs couches de peinture ou d'accumulation de corrosion afin d'assurer un contact approprié avec le métal nu



Matériau: Aluminum, Acier Inoxydable 416 (EN 1.4005)



Référence	Numéro d'article	Ouverture des mâchoires	Profondeur de gorge	Harnais inclus
B2610A	165410	25,4 mm Max.	25,4 mm	Non

## ROULEAU DE CÂBLE DE MISE À LA TERRE STATIQUE, CÂBLE NU

### CARACTÉRISTIQUES

- Comporte une butée d'arrêt à l'extrémité du câble rétractable
- Includes removable clamp at the end of the retractable cable
- Généralement utilisé avec une pince de mise à la terre statique B2610A pour les fûts (vendus séparément)



Matériau: Acier  
Finition: Electrozingué

Référence	Produit	Diamètre	Longueur
B2618B	Câble de mise à la terre des camions-citernes et des wagons	2,4 mm	15,2 m

Les conteneurs ayant du liquide inflammable doivent rester fermés jusqu'à ce que la liaison et la mise à la terre soient terminées, car une petite étincelle peut jaillir lors du branchement des équipements de mise à la terre et enflammer les vapeurs et les gaz.

# Barrettes de terre

## BARRE DE TERRE

### CARACTÉRISTIQUES

- Permet un emplacement pratique pour la liaison et la mise à la terre en un seul point
- Barres avec liens de déconnexion, ce qui permet un contrôle simple du système de terre
- Cuivre à conductivité élevée, écroui, ETP selon EN 13601
- Inclus isolants polyamide sans halogènes, supports de montage et accessoires en Inox (EN 1.4401)
- Il est possible de concevoir des barres personnalisées et de les fabriquer conformément aux spécifications du client

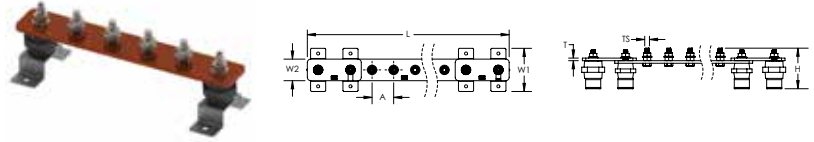

Matériau: Cuivre

Référence	Nombre de connecteurs	Number of Disconnects	Taille du filetage	Hauteur	Longueur	Largeur 1	Largeur 2	Épaisseur	A
<b>Finition: Nu</b>									
EEB04C506D0A	4	0	M10	94 mm	300 mm	100 mm	50 mm	6 mm	50 mm
EEB04C506D1A	4	1	M10	94 mm	375 mm	100 mm	50 mm	6 mm	50 mm
EEB04C506D2A	4	2	M10	94 mm	450 mm	100 mm	50 mm	6 mm	50 mm
EEB06C506D0A	6	0	M10	94 mm	400 mm	100 mm	50 mm	6 mm	50 mm
EEB06C506D1A	6	1	M10	94 mm	475 mm	100 mm	50 mm	6 mm	50 mm
EEB06C506D2A	6	2	M10	94 mm	550 mm	100 mm	50 mm	6 mm	50 mm
EEB08C506D0A	8	0	M10	94 mm	500 mm	100 mm	50 mm	6 mm	50 mm
EEB08C506D1A	8	1	M10	94 mm	575 mm	100 mm	50 mm	6 mm	50 mm
EEB08C506D2A	8	2	M10	94 mm	650 mm	100 mm	50 mm	6 mm	50 mm
EEB10C506D0A	10	0	M10	94 mm	600 mm	100 mm	50 mm	6 mm	50 mm
EEB10C506D1A	10	1	M10	94 mm	675 mm	100 mm	50 mm	6 mm	50 mm
EEB10C506D2A	10	2	M10	94 mm	750 mm	100 mm	50 mm	6 mm	50 mm
EEB12C506D0A	12	0	M10	94 mm	700 mm	100 mm	50 mm	6 mm	50 mm
EEB12C506D1A	12	1	M10	94 mm	775 mm	100 mm	50 mm	6 mm	50 mm
EEB12C506D2A	12	2	M10	94 mm	850 mm	100 mm	50 mm	6 mm	50 mm
EEB14C506D0A	14	0	M10	94 mm	850 mm	100 mm	50 mm	6 mm	50 mm
EEB14C506D1A	14	1	M10	94 mm	925 mm	100 mm	50 mm	6 mm	50 mm
EEB14C506D2A	14	2	M10	94 mm	1 000 mm	100 mm	50 mm	6 mm	50 mm
EEB16C506D0A	16	0	M10	94 mm	950 mm	100 mm	50 mm	6 mm	50 mm
EEB16C506D1A	16	1	M10	94 mm	1 025 mm	100 mm	50 mm	6 mm	50 mm
EEB16C506D2A	16	2	M10	94 mm	1 100 mm	100 mm	50 mm	6 mm	50 mm
EEB18C506D0A	18	0	M10	94 mm	1 050 mm	100 mm	50 mm	6 mm	50 mm
EEB18C506D1A	18	1	M10	94 mm	1 125 mm	100 mm	50 mm	6 mm	50 mm
EEB18C506D2A	18	2	M10	94 mm	1 200 mm	100 mm	50 mm	6 mm	50 mm
EEB20C506D0A	20	0	M10	94 mm	1 150 mm	100 mm	50 mm	6 mm	50 mm
EEB20C506D1A	20	1	M10	94 mm	1 225 mm	100 mm	50 mm	6 mm	50 mm
EEB20C506D2A	20	2	M10	94 mm	1 300 mm	100 mm	50 mm	6 mm	50 mm
EEB22C506D0A	22	0	M10	94 mm	1 250 mm	100 mm	50 mm	6 mm	50 mm
EEB22C506D1A	22	1	M10	94 mm	1 325 mm	100 mm	50 mm	6 mm	50 mm
EEB22C506D2A	22	2	M10	94 mm	1 400 mm	100 mm	50 mm	6 mm	50 mm
EEB24C506D0A	24	0	M10	94 mm	1 350 mm	100 mm	50 mm	6 mm	50 mm
EEB24C506D1A	24	1	M10	94 mm	1 425 mm	100 mm	50 mm	6 mm	50 mm
EEB24C506D2A	24	2	M10	94 mm	1 500 mm	100 mm	50 mm	6 mm	50 mm
EEB26C506D0A	26	0	M10	94 mm	1 500 mm	100 mm	50 mm	6 mm	50 mm

Référence	Nombre de connecteurs	Number of Disconnects	Taille du filetage	Hauteur	Longueur	Largeur 1	Largeur 2	Épaisseur	A
EEB26C506D1A	26	1	M10	94 mm	1 575 mm	100 mm	50 mm	6 mm	50 mm
EEB26C506D2A	26	2	M10	94 mm	1 650 mm	100 mm	50 mm	6 mm	50 mm
EEB28C506D0A	28	0	M10	94 mm	1 600 mm	100 mm	50 mm	6 mm	50 mm
EEB28C506D1A	28	1	M10	94 mm	1 675 mm	100 mm	50 mm	6 mm	50 mm
EEB28C506D2A	28	2	M10	94 mm	1 750 mm	100 mm	50 mm	6 mm	50 mm
EEB30C506D0A	30	0	M10	94 mm	1 700 mm	100 mm	50 mm	6 mm	50 mm
EEB30C506D1A	30	1	M10	94 mm	1 775 mm	100 mm	50 mm	6 mm	50 mm
EEB30C506D2A	30	2	M10	94 mm	1 850 mm	100 mm	50 mm	6 mm	50 mm
<b>Finition: Étamé</b>									
EEB04T506D0A	4	0	M10	94 mm	300 mm	100 mm	50 mm	6 mm	50 mm
EEB04T506D1A	4	1	M10	94 mm	375 mm	100 mm	50 mm	6 mm	50 mm
EEB04T506D2A	4	2	M10	94 mm	450 mm	100 mm	50 mm	6 mm	50 mm
EEB06T506D0A	6	0	M10	94 mm	400 mm	100 mm	50 mm	6 mm	50 mm
EEB06T506D1A	6	1	M10	94 mm	475 mm	100 mm	50 mm	6 mm	50 mm
EEB06T506D2A	6	2	M10	94 mm	550 mm	100 mm	50 mm	6 mm	50 mm
EEB08T506D0A	8	0	M10	94 mm	500 mm	100 mm	50 mm	6 mm	50 mm
EEB08T506D1A	8	1	M10	94 mm	575 mm	100 mm	50 mm	6 mm	50 mm
EEB08T506D2A	8	2	M10	94 mm	650 mm	100 mm	50 mm	6 mm	50 mm
EEB10T506D0A	10	0	M10	94 mm	600 mm	100 mm	50 mm	6 mm	50 mm
EEB10T506D1A	10	1	M10	94 mm	675 mm	100 mm	50 mm	6 mm	50 mm
EEB10T506D2A	10	2	M10	94 mm	750 mm	100 mm	50 mm	6 mm	50 mm
EEB12T506D0A	12	0	M10	94 mm	700 mm	100 mm	50 mm	6 mm	50 mm
EEB12T506D1A	12	1	M10	94 mm	775 mm	100 mm	50 mm	6 mm	50 mm
EEB12T506D2A	12	2	M10	94 mm	850 mm	100 mm	50 mm	6 mm	50 mm
EEB14T506D0A	14	0	M10	94 mm	850 mm	100 mm	50 mm	6 mm	50 mm
EEB14T506D1A	14	1	M10	94 mm	925 mm	100 mm	50 mm	6 mm	50 mm
EEB14T506D2A	14	2	M10	94 mm	1 000 mm	100 mm	50 mm	6 mm	50 mm
EEB16T506D0A	16	0	M10	94 mm	950 mm	100 mm	50 mm	6 mm	50 mm
EEB16T506D1A	16	1	M10	94 mm	1 025 mm	100 mm	50 mm	6 mm	50 mm
EEB16T506D2A	16	2	M10	94 mm	1 100 mm	100 mm	50 mm	6 mm	50 mm
EEB18T506D0A	18	0	M10	94 mm	1 050 mm	100 mm	50 mm	6 mm	50 mm
EEB18T506D1A	18	1	M10	94 mm	1 125 mm	100 mm	50 mm	6 mm	50 mm
EEB18T506D2A	18	2	M10	94 mm	1 200 mm	100 mm	50 mm	6 mm	50 mm
EEB20T506D0A	20	0	M10	94 mm	1 150 mm	100 mm	50 mm	6 mm	50 mm
EEB20T506D1A	20	1	M10	94 mm	1 225 mm	100 mm	50 mm	6 mm	50 mm
EEB20T506D2A	20	2	M10	94 mm	1 300 mm	100 mm	50 mm	6 mm	50 mm
EEB22T506D0A	22	0	M10	94 mm	1 250 mm	100 mm	50 mm	6 mm	50 mm
EEB22T506D1A	22	1	M10	94 mm	1 325 mm	100 mm	50 mm	6 mm	50 mm
EEB22T506D2A	22	2	M10	94 mm	1 400 mm	100 mm	50 mm	6 mm	50 mm
EEB24T506D0A	24	0	M10	94 mm	1 350 mm	100 mm	50 mm	6 mm	50 mm
EEB24T506D1A	24	1	M10	94 mm	1 425 mm	100 mm	50 mm	6 mm	50 mm
EEB24T506D2A	24	2	M10	94 mm	1 500 mm	100 mm	50 mm	6 mm	50 mm
EEB26T506D0A	26	0	M10	94 mm	1 500 mm	100 mm	50 mm	6 mm	50 mm
EEB26T506D1A	26	1	M10	94 mm	1 575 mm	100 mm	50 mm	6 mm	50 mm
EEB26T506D2A	26	2	M10	94 mm	1 650 mm	100 mm	50 mm	6 mm	50 mm
EEB28T506D0A	28	0	M10	94 mm	1 600 mm	100 mm	50 mm	6 mm	50 mm
EEB28T506D1A	28	1	M10	94 mm	1 675 mm	100 mm	50 mm	6 mm	50 mm
EEB28T506D2A	28	2	M10	94 mm	1 750 mm	100 mm	50 mm	6 mm	50 mm
EEB30T506D0A	30	0	M10	94 mm	1 700 mm	100 mm	50 mm	6 mm	50 mm
EEB30T506D1A	30	1	M10	94 mm	1 775 mm	100 mm	50 mm	6 mm	50 mm
EEB30T506D2A	30	2	M10	94 mm	1 850 mm	100 mm	50 mm	6 mm	50 mm

La finition de l'étamage est de 8 microns selon la ASTM B545 classe "C" pour les environnements corrosifs.

## LIEN DE DÉCONNEXION

### CARACTÉRISTIQUES

- Permet une déconnexion facile et rapide du système de terre pour faciliter le contrôle de l'isolation
- Cuivre à conductivité élevée, écroui, ETP selon EN 13601
- Inclus isolants polyamide sans halogènes, supports de montage et accessoires en Inox (EN 1.4401)

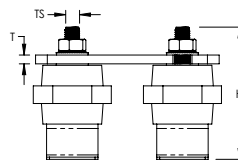
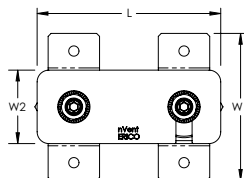

Matériau: Cuivre

Référence	Finition	Taille du filetage	Hauteur	Longueur	Largeur 1	Largeur 2	Épaisseur	Poids unitaire
DLINKC	Nu	M10	90 mm	125 mm	100 mm	50 mm	6 mm	0,77 kg
DLINKT	Étamé	M10	90 mm	125 mm	100 mm	50 mm	6 mm	0,77 kg

La finition de l'étamage est de 8 microns selon la ASTM B545 classe "C" pour les environnements corrosifs.

## LIEN EN COL DE CYGNE

### CARACTÉRISTIQUES

- Lien distinct qui permet de relier deux barres de terre nVent ERICO ou plus
- Cuivre à conductivité élevée, écroui, ETP selon EN 13601

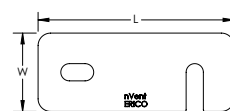

Matériau: Cuivre

Référence	Finition	Longueur	Largeur	Épaisseur	Poids unitaire
EEBDLC	Nu	125 mm	50 mm	6 mm	0,3 kg
EEBDLT	Étamé	125 mm	50 mm	6 mm	0,3 kg

La finition de l'étamage est de 8 microns selon la ASTM B545 classe "C" pour les environnements corrosifs.

## BARRE DE MISE À LA TERRE

### CARACTÉRISTIQUES

- Permet un emplacement pratique pour la liaison et la mise à la terre en un seul point
- Les conducteurs sont soudés à la barre à l'aide d'une connexion exothermique nVent ERICO Cadweld ou fixés mécaniquement à l'aide de cosses
- Il est possible de concevoir des barres personnalisées et de les fabriquer conformément aux spécifications du client



Une liaison appropriée est essentielle pour créer un plan équipotentiel entre les terres de service et les équipements en cas de défaillance et de conditions transitoires. Ce plan équipotentiel confère un différentiel proche de zéro et permet de protéger les personnes et les équipements au cours de ces événements. La barre de mise à la terre est le produit de liaison le plus utilisé de nos jours.

EGB-A-14-4-12-CC-T-1T-K		
EGB	Désignation de la barre de mise à la terre nVentERICO	
A	Configuration	A = Busbar, isolateurs et supports B = Busbar et supports C = Busbar uniquement D = Busbar et isolants
14	Épaisseur (")	18: 1/8" · 14: 1/4" · 38: 3/8" · 12: 1/2" · 58: 5/8" · 34: 3/4"
4	Largeur (")	
12	Longueur (")	Arrondi au pouce le plus proche, 144 po max
CC	Modèle du trou	Les diagrammes représentent le modèle du trou. Le nombre de trous dépend de la longueur de la barre de mise à la terre.
T*	Plaquage à l'étain	
1T*	Code des câbles ERICO	1K: #4 Sol Tin · 1T: #2 Sol Tin 2C: 1/0 · 2G: 2/0 · 2L: 3/0 · 2Q: 4/0 2V: 250 kcmil · 3D: 350 kcmil · 3Q: 500 kcmil · 4L: 750 kcmil
K*	Longueur de la queue de cochon (")	A:1 · B:2 · C:3 · D:4 · E:5 · F:6 · G:7 · H:8 · J:9 · K:10 · L:12 · M:14 · N:16 P:18 · Q:20 · R:22 · S:24 · T:26 · U:28 · V:30 · W:32 · X:34 · Y:36 · Z:38

\* Vide si aucun

Matériau: Cuivre



Référence	Modèle du trou	Taille du trou de montage	Longueur	Largeur	Épaisseur	Plaquage à l'étain	Queue de cochon incluse
<b>Configuration du Busbar: Busbar et isolateurs</b>							
EGBD14224BB	BB	11,1 mm	610 mm	51 mm	6,4 mm	Non	Non
<b>Configuration du Busbar: Busbar et supports</b>							
EGBB14212JJ	JJ	11,1 mm	305 mm	51 mm	6,4 mm	Non	Non
<b>Configuration du Busbar: Busbar uniquement</b>							
EGBC14212NN	NN	11,1 mm	305 mm	51 mm	6,4 mm	Non	Non
EGBC14412LLT	LL	11,1 mm	305 mm	102 mm	6,4 mm	Oui	Non
<b>Configuration du Busbar: Busbar, isolateurs et supports</b>							
EGBA14206EET	EE	11,1 mm	152 mm	51 mm	6,4 mm	Oui	Non
EGBA14212HH	HH	11,1 mm	305 mm	51 mm	6,4 mm	Non	Non
EGBA14212TES	TES	11,1 mm	305 mm	51 mm	6,4 mm	Non	Non
EGBA14212BBT	BB	11,1 mm	305 mm	51 mm	6,4 mm	Oui	Non
EGBA14212EET	EE	11,1 mm	305 mm	51 mm	6,4 mm	Oui	Non
EGBA14412CC	CC	11,1 mm	305 mm	102 mm	6,4 mm	Non	Non
EGBA14612AA	AA	11,1 mm	305 mm	152 mm	6,4 mm	Non	Non
EGBA14215JJ	JJ	11,1 mm	381 mm	51 mm	6,4 mm	Non	Non
EGBA14215TES	TES	11,1 mm	381 mm	51 mm	6,4 mm	Non	Non
EGBA14215EET	EE	11,1 mm	381 mm	51 mm	6,4 mm	Oui	Non
EGBA14216HH	HH	11,1 mm	406 mm	51 mm	6,4 mm	Non	Non
EGBA14618AA	AA	11,1 mm	457 mm	152 mm	6,4 mm	Non	Non
EGBA14220DGT	DG	11,1 mm	508 mm	51 mm	6,4 mm	Oui	Non

Référence	Modèle du trou	Taille du trou de montage	Longueur	Largeur	Épaisseur	Plaquage à l'étain	Queue de cochon incluse
EGBA14420HIG	HIG	11,1 mm	508 mm	102 mm	6,4 mm	Non	Non
EGBA14420LL	LL	11,1 mm	508 mm	102 mm	6,4 mm	Non	Non
EGBA14224EET	EE	11,1 mm	610 mm	51 mm	6,4 mm	Oui	Non
EGBA14224GGT	GG	11,1 mm	610 mm	51 mm	6,4 mm	Oui	Non
EGBA14424MM	MM	11,1 mm	610 mm	102 mm	6,4 mm	Non	Non
EGBA14424DDT	DD	11,1 mm	610 mm	102 mm	6,4 mm	Oui	Non
EGBA14436CC	CC	11,1 mm	914 mm	102 mm	6,4 mm	Non	Non
EGBA14240EET	EE	11,1 mm	1 016 mm	51 mm	6,4 mm	Oui	Non

Les diagrammes sont représentatifs du modèle de trou. Le nombre de trous dépend de la longueur de la barre de mise à la terre.

Des configurations supplémentaires sont disponibles sur commande spéciale.

Veuillez remarquer que les commandes spéciales peuvent entraîner des délais de production plus longs.

## BARRE DE MISE À LA TERRE DES TÉLÉCOMMUNICATIONS

### CARACTÉRISTIQUES

- Conforme à TIA-607-C et aux recommandations de BICSI®
- Conforme aux normes NEMA®
- Accepte deux cosses percées de trou avec trous de boulon de 5/16" ou 7/16" (matériel non inclus)
- Les kits d'éclisse de busbar de mise à la terre pour les télécommunications sont disponibles pour prolonger la longueur de la barre

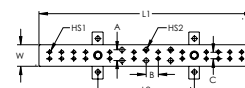

Matériau: Cuivre  
Largeur: 50,8 mm  
Épaisseur: 6,35 mm



Référence	Longueur 1	Longueur 2	Dimension du trou 1	Trou taille 1 nombre de paires	Dimension du trou 2	Trou taille 2 nombre de paires	A	B	C
<b>Plaquage à l'étain: Non</b>									
TGBA12L06P	305 mm	229 mm	8 mm	6	11 mm	3	25,4 mm	28,6 mm	15,9 mm
TGBA24L14P	610 mm	457 mm	8 mm	14	11 mm	5	25,4 mm	28,6 mm	15,9 mm
<b>Plaquage à l'étain: Oui</b>									
TGBA12L06PT	305 mm	229 mm	8 mm	6	11 mm	3	25,4 mm	28,6 mm	15,9 mm
TGBA20L12PT	508 mm	229 mm	8 mm	12	11 mm	3	25,4 mm	28,6 mm	15,9 mm
TGBA24L14PT	610 mm	457 mm	8 mm	14	11 mm	5	25,4 mm	28,6 mm	15,9 mm
TGBA29L18PT	737 mm	457 mm	8 mm	18	11 mm	5	25,4 mm	28,6 mm	15,9 mm



## BARRE DE MISE À LA TERRE PRINCIPALE DES TÉLÉCOMMUNICATIONS

### CARACTÉRISTIQUES

- Conforme à TIA-607-C et aux recommandations de BICSI®
- Conforme aux normes NEMA®
- Accepte deux cosses percées de trou avec trous de boulon de 5/16" ou 7/16" (matériel non inclus)
- Les kits d'éclisse de busbar de mise à la terre pour les télécommunications sont disponibles pour prolonger la longueur de la barre

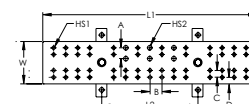

Matériau: Cuivre  
 Largeur: 101,6 mm  
 Épaisseur: 6,35 mm



Référence	Longueur 1	Longueur 2	Dimension du trou 1	Trou taille 1 nombre de paires	Dimension du trou 2	Trou taille 2 nombre de paires	A	B	C
<b>Plaquage à l'étain: Non</b>									
TMGBA12L15P	305 mm	229 mm	5/16"	15	7/16"	3	25,4 mm	28,6 mm	15,9 mm
TMGBA20L27P	508 mm	229 mm	5/16"	27	7/16"	3	25,4 mm	28,6 mm	15,9 mm
<b>Plaquage à l'étain: Oui</b>									
TMGBA12L15PT	305 mm	229 mm	5/16"	15	7/16"	3	25,4 mm	28,6 mm	15,9 mm
TMGBA24L33PT	610 mm	457 mm	5/16"	33	7/16"	5	25,4 mm	28,6 mm	15,9 mm
TMGBA29L41PT	737 mm	457 mm	5/16"	41	7/16"	5	25,4 mm	28,6 mm	15,9 mm

## BARRE DE MISE À LA TERRE DE PÉRIMÈTRE POUR LES ANGLES

### CARACTÉRISTIQUES

- Pour une utilisation dans l'installation d'un système, barre de mise à la terre dans des angles à 90° ou proche

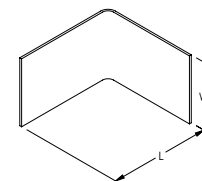
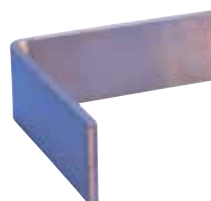

Matériau: Cuivre



Référence	Longueur	Largeur	Épaisseur
EPGC1426X6	152,4 mm	50,8 mm	6,4 mm

## BARRE DE MISE À LA TERRE DE PÉRIMÈTRES POUR LES MURS

### CARACTÉRISTIQUES

- Les barres de mise à la terre du périmètre sont utilisées pour raccorder les fils de terre et les câbles des équipements et autres appareils
- Pour les busbars comprenant des isolants et des supports, quatre supports individuels et isolants sont fournis

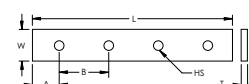

Matériau: Cuivre  
 Configuration du Busbar: Busbar uniquement



Référence	Longueur	Largeur	Épaisseur	A	B	Dimension du trou
EPGC142144	3,66 m	50,8 mm	6,4 mm	381 mm	762 mm	11,11 mm

## KIT DE MONTAGE DE BARRE DE MISE À LA TERRE

### CARACTÉRISTIQUES

- Comprend les matériels, les attaches, les isolants et supports

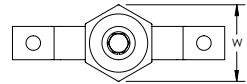
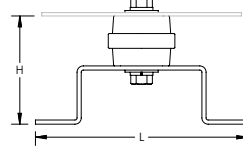

Référence	Largeur du Busbar	Hauteur	Longueur	Largeur
Matériau: Acier Inoxydable 304 (EN 1.4301), Polyamide – Finition: Nu				
B548A41	25 – 51 mm	67 mm	108 mm	51 mm
Matériau: Acier, Polyamide – Finition: Electrozingué				
FEB35M10	100 mm	59 mm	100 mm	51 mm

## KIT DE MONTAGE DE LA BARRE DE MISE À LA TERRE AVEC ATTACHE DE POUTRE

### CARACTÉRISTIQUES

- Kit de montage pour la mise à la terre des busbars à la poutre en acier
- Comprend des matériaux en acier inoxydable, fixations, isolants et supports

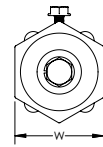
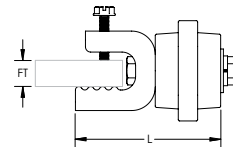

Matériau: Polyamide, Acier Inoxydable 304 (EN 1.4301)

Référence	Épaisseur du Rebord	Longueur	Largeur
B548A39	22,2 mm Max.	85,7 mm	50,4 mm

## BARRE DE MISE À LA TERRE DE DISSUASION CONTRE LE VOL, ASSEMBLAGE DE MONTAGE À BRIDE

### CARACTÉRISTIQUES

- Montage sur une bride de poutre structurale classique sur une tour de télécommunications sans découper ou forer la bride
- Accepte les cosses de mise à la terre standard de télécommunication (cosses non fournies)
- Comprend 14 entretoises standard (TDSGAS)

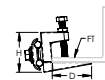
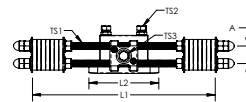

Matériau: Cuivre, Acier Inoxydable 18-8 (EN 1.4305), Nylon  
Finition: Étamé  
Épaisseur de l'entretoise: 6,4 mm



Référence	Longueur 1	Longueur 2	Profondeur	Hauteur	A	Épaisseur du Rebord	Taille du filetage 1	Taille du filetage 2	Taille du filetage 3
TDSGABC14	266 mm	101,6 mm	54,1 mm	69 mm	25,4 mm	6,4 – 25,4 mm	3/8 UNC	5/16 UNC	5/16 UNC

## BARRE DE MISE À LA TERRE DE DISSUASION CONTRE LE VOL; ASSEMBLAGE MONTAGE SUR POTEAU

### CARACTÉRISTIQUES

- Montage sur un tuyau de série 40 ou un poteau sans découper ou forer le tuyau
- Accepte les cosses de mise à la terre standard de télécommunication (cosses non fournies)
- Comprend 14 entretoises standard (TDSGAS)

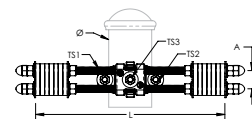

Matériau: Cuivre, Acier Inoxydable 304 (EN 1.4301), Acier Inoxydable 18-8 (EN 1.4305)  
Finition: Étamé  
Épaisseur de l'entretoise: 6,4 mm



Référence	Longueur	A	Taille du piquet de clôture, nominal	Diamètre extérieur du piquet de clôture, réel	Taille du filetage 1	Taille du filetage 2	Taille du filetage 3
TDSGAPC14	266 mm	25,4 mm	1 1/2" – 2"	48,0 – 63,5 mm	3/8 UNC	5/16 UNC	5/16 UNC

## BARRE DE MISE À LA TERRE, ASSEMBLAGE DE MONTAGE MURAL

### CARACTÉRISTIQUES

- Utilise une utilité ou une tour de télécommunications ou le raccordement d'une autre structure de montage afin de fournir une liaison équipotentielle et un chemin à faible impédance vers la terre
- Peut être utilisé pour toute application de montage et dans toute configuration
- Accepte les cosses de mise à la terre standard de télécommunication (cosses non fournies)
- Comprend 17 entretoises standard (TDSGAS)

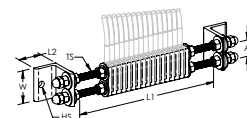

Matériau: Cuivre, Aluminum, Acier Inoxydable 304 (EN 1.4301)  
Finition: Étamé  
Épaisseur de l'entretoise: 6,4 mm



Référence	Longueur 1	Longueur 2	Largeur	Hauteur	A	Dimension du trou	Taille du filetage
TDSGAWB17	235 mm	38,1 mm	50,8 mm	50,8 mm	25,4 mm	9,8 mm	3/8 UNC

## BLOC DE TERRE

### CARACTÉRISTIQUES

- Sert à raccorder de nombreux câbles de terre à un point unique qui se connecte ensuite au système de mise à la terre
- Deux trous sont disponibles (fraise à vis M5) pour installation du bloc de terre

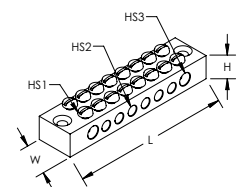

Matériau: Laiton  
Finition: Étamé

Référence	Numéro d'article	Longueur	Largeur	Hauteur	Dimension du trou 1	Dimension du trou 2	Dimension du trou 3
EBL08	711470	88 mm	20 mm	13 mm	4 mm	5,2 mm	6,5 mm

## BARRE DE RACCORDEMENT LIAISON INTERSYSTÈME

### CARACTÉRISTIQUES

- Intecte et raccorde les conducteurs de terre reliés aux téléphones, au CATV, à la radio et aux antennes de TV
- Idéal pour les applications résidentielles et pour les petites applications commerciales
- Conforme aux exigences de 2008 NEC® Article 250.94
- Contient cinq connecteurs pour des tailles de conducteur solide N°14- toronné N°6 (1,5 à 25 mm<sup>2</sup>)
- Contient un connecteur pour des tailles de conducteur plein de N°6 - toronné N°2 (16-35 mm<sup>2</sup>)
- La base de montage intégrée permet une installation facile
- Comprend le matériel de montage
- Se connecte au conducteur de l'électrode de mise à la terre ; ne se fie pas au raccordement de liaison l'enceinte de base du compteur.

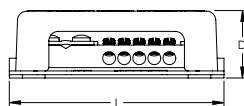

L'Intersystem Bonding Termination (IBTB), qui fait partie de la gamme nVent ERICO des produits Installations de protection électrique, a été conçu pour répondre aux exigences de l'Article 250.94 du NEC® 2008 « Liaisons à d'autres systèmes ». L'IBTB est installé près de la base du compteur ou des équipements d'entrée du service ; il constitue en outre un moyen pratique d'interconnecter et de raccorder des conducteurs de terre depuis les téléphones, CATV ou les antennes de radio et de télévision. L'IBTB comprend un matériel de montage résistant à la corrosion en acier inoxydable ; par ailleurs, il est facilement accessible pour un raccordement et une inspection. La borne de connexion amovible (N°6-N°2 AWG ou 16-35 mm<sup>2</sup>) permet une installation facile du conducteur de l'électrode de mise à la terre sur une longueur continue, dans la mesure du possible. La base polymère et le logement sont résistants aux impacts, stabilisés pour les UV et sont conformes aux exigences d'UL® en matière de performance météorologiques.



Référence	Profondeur	Longueur	Largeur
IBTB	36 mm	102 mm	51 mm

# Outils de mise à la terre

## DISPOSITIF D'ENFONCEMENT DU PIQUET DE TERRE

### CARACTÉRISTIQUES

- Utilisable sur tous les types de piquets de terre ronds : acier cuivré, galvanisé et acier inoxydable
- Les inserts sont interchangeables avec l'élément d'entraînement du piquet de terre standard
- Le dispositif d'enfoncement ne peut pas déformer l'extrémité du piquet, ce qui permet de réaliser une connexion facile et rapide du conducteur de terre



Référence	Numéro d'article	Diamètre du piquet de terre, nominal	Diamètre du piquet de terre, réel	Longueur	Poids unitaire
EGRD34	158520	3/4" Max.	17,2 mm Max.	1 500 mm	10,4 kg
EGRD58	158500	5/8" Max.	14,2 mm Max.	1 500 mm	10,4 kg

## INSERT DE REMPLACEMENT DU DISPOSITIF D'ENFONCEMENT DU PIQUET DE TERRE

### CARACTÉRISTIQUES

- À utiliser avec le dispositif d'enfoncement du piquet de terre EGRD
- Les inserts sont interchangeables avec l'élément d'entraînement du piquet de terre standard



Référence	Numéro d'article	Diamètre du piquet de terre, nominal	Diamètre du piquet de terre, réel	Poids unitaire
EGRD58I	158510	5/8"	14,2 mm Max.	2,7 kg

## CHAPE D'ENFONCEMENT DU PIQUET DE TERRE POUR OUTILS ÉLECTRIQUES

### CARACTÉRISTIQUES

- À utiliser dans les dispositifs d'enfoncement du piquet de terre à commande électrique

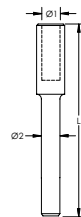
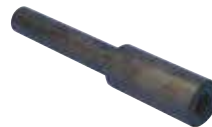

Matériau: Acier

Type de piquet de terre: Avec liaison cuivre, Galvanisé

Référence	Diamètre du piquet de terre, nominal	Diamètre 1	Diamètre 2	Longueur
DH58	5/8"	14,7 mm	21,6 mm	178 mm
DH34	3/4"	19,8 mm	21,6 mm	178 mm

## CHAPE D'ENFONCEMENT DU PIQUET DE TERRE POUR UNE UTILISATION AVEC UN MARTEAU-PIQUEUR

### CARACTÉRISTIQUES

- Tête d'enfoncement du piquet de terre pour une utilisation avec marteau-piqueur

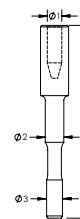

Matériau: Acier

Type de piquet de terre: Avec liaison cuivre, Galvanisé

Référence	Diamètre du piquet de terre, nominal	Diamètre 1	Diamètre 2	Diamètre 3	Longueur
B13716RH15	5/8"	14,7 mm	18,8 mm	16,3 mm	196 mm

## MANCHON D'ENFONCEMENT DU PIQUET DE TERRE POUR PIQUETS DE TERRE À EXTRÉMITÉ POINTUE

### CARACTÉRISTIQUES

- À utiliser avec des piquets de terre non filetés
- Glisse sur le piquet de terre pour éviter le champignonage lors de l'enfoncement dans le sol

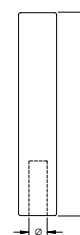
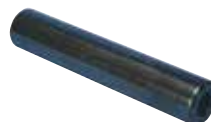

Matériau: Acier

Type de piquet de terre: Avec liaison cuivre, Galvanisé

Référence	Diamètre du piquet de terre, nominal	Diamètre	Longueur
DH12M	1/2"	13,5 mm	100 mm
DH58M	5/8"	16,0 mm	100 mm
DH34M	3/4"	20,0 mm	100 mm
B13722	1"	23,9 mm	152 mm



## KIT DE TESTEUR DE RÉSISTANCE DE TERRE À 2, 3 ET 4 POINTS

### CARACTÉRISTIQUES

- Mesure la résistance de la mise à la terre par la méthode de la « chute de potentiel » (en deux et trois points) et la résistivité du sol (en quatre points)
- Une protection par fusible de 0,1 A, >250 V, 0,25 x 1,25" avec un pouvoir de coupure de 30 kA
- Les deux modèles peuvent effectuer jusqu'à 2 000 mesures de tests de 15 secondes entre le rechargement ou le remplacement de la batterie
- Permet un temps de réponse d'environ quatre à huit secondes pour une mesure stabilisée
- Essais de tension de pas et mesures des tensions de contact
- À sélection automatique : sélectionne automatiquement la plage de résistance optimale et le courant d'essai
- Conçu pour rejeter des niveaux élevés de bruit et d'interférence
- Extrêmement facile à utiliser : connecter – appuyer – maintenir - lire
- Peut également être utilisé pour des tests de continuité sur une liaison
- Un grand écran rétroéclairé facile à lire
- La DEL disponible sur la plaque frontale signale les bruits d'entrée élevés à l'opérateur, une résistance élevée du piquet auxiliaire et des raccordements au courant de défaut
- Carter de stator robuste étanche à la poussière et à la pluie
- Borniers avec code couleur
- Indication de batterie faible



Référence	EST4620	EST4630
Test de résistivité du sol	Oui	
Plage de mesures	0 – 2 000 Ω	
Résolution	10 mΩ – 1 Ω	
Tension ouverte	42 V Max.	
Courant de test	10,0 – 0,1 mA	
Fréquence de fonctionnement	Onde carrée de 128 Hz	
Précision	2 % de relevé +/- 1 ct 5 % de relevé +/- 3 ct	
Influence de l'électrode auxiliaire	3 – 50 kΩ	
Tension de résistance	250 VAC 100 VDC	
Source d'alimentation	Alimenté par pile, avec huit piles de format C	Alimenté par courant alternatif avec un bloc de piles rechargeable NiMH
Poids unitaire	15,9 kg	

Le kit comprend : Deux câbles de 300' (91,4 m) codés par couleur et enroulés sur des bobines (rouge et bleue), deux câbles de 5' (1,5 m) codés par couleur et enroulés sur des bobines (rouge et bleue), deux câbles de 100' (30,5 m) codés par couleur (vert et noir), quatre électrodes de mise à la terre auxiliaires 14,5" (368 mm) en forme de T, un jeu de cinq cosses ouvertes, un mètre ruban de 100' (30,5 m) et un sac de transport.

### CARACTÉRISTIQUES

- Mesure l'impédance de la mise à la terre à des fréquences pouvant atteindre 5 kHz afin de tester la protection contre les coups de foudre
- Essai de résistance de la terre à l'aide de 2 procédés de serrage (ne nécessite aucune tige auxiliaire) en utilisant des sondes de courant en option
- Comprend un logiciel DataView® pour le stockage des données, l'affichage en temps réel, l'analyse, la création de rapports et la configuration du système
- Une mesure de la chute de potentiel à trois points avec une sélection de fréquence automatique ou manuelle
- Utilisé dans des conditions difficiles, par exemple, la présence des courants vagabonds élevés qui affectent normalement la précision
- Création automatique de rapports incluant la courbe représentant la chute du potentiel
- Mesure de la résistivité du sol sur quatre points avec un calcul automatique du Rho et choix de la méthode d'essai Wenner ou Schlumberger par l'utilisateur
- Mesure du couplage de terre sur 3 points
- Le balayage de fréquences manuel et automatique variant de 41 à 5,078 Hz pour une précision de test optimale dans les environnements à parasites électriques
- Une tension d'essai sélectionnable de 16 ou 32 V jusqu'à un courant de test de 250 mA
- Mesure de la continuité/résistance de la liaison 2 et 4 fils (Résistance CC) avec une inversion automatique des polarités Enregistre jusqu'à 512 résultats de tests complets dans la mémoire interne
- Communication USB à isolation optique incluse
- Écran avec rétroéclairage automatique lors de la saisie d'une fonction
- Carter de stator robuste étanche à la poussière et à la pluie - Protection IP53 en position fermée
- Alimenté par courant alternatif avec batteries NiMH rechargeables à partir d'un chargeur mural ou de l'alimentation d'un véhicule
- Gestion de la consommation en mode d'arrêt automatique



#### Référence

EST6472

Informations relatives au testeur de la résistance de terre	
<b>Mesure sur 3 points</b>	
Plage (à sélection automatique)	0,09 $\Omega$ à 99,9 k $\Omega$
Résolution	0,01 $\Omega$ à 100 $\Omega$
Tension d'essai	Nominal 16 ou 32 Vrms pouvant être sélectionné par l'utilisateur
Fréquence de fonctionnement	41 à 5 078 Hz, automatique ou pouvant être sélectionné par l'utilisateur
Courant de test	Jusqu'à 250 mA
Précision	$\pm 2\%$ de lecture + 1 ct @ 128 Hz
<b>Plage de mesure</b>	
à 2 pinces	0,1 à 500 $\Omega$
Résolution	0,01 à 1 $\Omega$
Fréquence de fonctionnement	Automatique : 1367 Hz ; manuel : 128 Hz-1367 Hz-1611 Hz-1758 Hz
<b>Mesure sur quatre points de la résistivité du sol</b>	
<b>Informations relatives au testeur de la résistance de terre</b>	
Méthode d'essai	Wenner ou Schlumberger sélectionnable au moyen de calcul automatique des résultats de test en ohmmètres
Plage (à sélection automatique)	0,01 à 99,99 k $\Omega$ ; $\rho$ max : 999 k $\Omega$ m
Résolution	0,01 à 100 $\Omega$
Tension d'essai	16 ou 32 V, sélectionnable par l'utilisateur
Fréquence de fonctionnement	Sélectionnable de 41 à 128 Hz
<b>Mesure des tensions externes</b>	
Plage (à sélection automatique)	0,1 à 65,0 VCA/CC – CC à 440 Hz
Précision	$\pm 2\%$ de relevé + 1 ct
<b>Mesure de la résistance (Test de liaison)</b>	
Type de mesure	2 poteaux (avec compensation de la résistance du câble) ou 4 poteaux (capteur Kelvin), sélectionnable par l'utilisateur
Plage (à sélection automatique)	2 poteaux 0,02 $\Omega$ à 99,99 k $\Omega$ ; 4 poteaux 0,02 $\Omega$ à 99,99 k $\Omega$
Précision	$\pm 2\%$ de relevé + 2 ct
Tension d'essai	16 VCC (+, - ou polarité automatique)
Courant de test	Jusqu'à 250 mA max.
<b>Stockage de données</b>	
Capacité mémoire	Résultats de test 512 (64 KB)
<b>Puissance</b>	
Source d'alimentation	Bloc de batterie 9,6 V (inclus)
Source de rechargement	Chargeur externe de 110/220 50/60 Hz avec une sortie de 18 VCC, sortie de 1,9 A

*Le kit comprend : Deux câbles de 300' (91,4 m) codés par couleur et enroulés sur des bobines (rouge et bleue), deux câbles de 5' (1,5 m) codés par couleur et enroulés sur des bobines (rouge et bleue), deux câbles de 100' (30,5 m) codés par couleur (vert et noir), quatre électrodes de mise à la terre auxiliaires 14,5" (368 mm) en forme de T, un jeu de cinq cosses ouvertes, un mètre ruban de 100' (30,5 m) et un sac de transport. La pince ampérométrique du testeur de la résistance de terre n'est pas incluse et doit faire l'objet d'une commande distincte.*

## TESTEUR PORTATIF DE RÉSISTANCE DE TERRE À PINCE

### CARACTÉRISTIQUES

- Mesure la résistance de la terre sans qu'il soit nécessaire de se déconnecter du circuit électrique ou sans avoir besoin d'enrouleurs ou électrodes de mise à la terre
- La résistance de terre est à sélection automatique dans une gamme variant de 1 à 199  $\Omega$
- La mesure de courant est à sélection automatique dans une gamme variant de 1 mA à 40 A
- Indication de la tension de terre - signale les conditions de travail dangereuses
- Diamètre de serrage de 1,4" (35 mm) avec une conception de mâchoire large
- Stocke jusqu'à 300 mesures
- Comprend un boîtier de transport dur, une boucle d'étalonnage, quatre piles AA de 1,5 V et un manuel d'utilisateur



Référence	Numéro d'article	Plage de mesure de la résistance de terre	Résolution de la résistance de terre	Précision de résistance de terre	Plage de la mesure du courant	Résolution de mesure du courant	Précision de la mesure du courant	Fréquence de la mesure du courant	Fréquence de fonctionnement	Mesure de l'impédance de boucle
EST401	702390	0,01 – 1 500,00 $\Omega$	0,001 – 50,000 $\Omega$	Environ 1,5 % - 25 %	0,20 mA – 39,99 A	1 $\mu$ A – 10 mA	+/- 2 %	47 – 800 Hz	2 083 Hz	10 à 100 $\mu$ H; 100 à 500 $\mu$ H

## PINCE AMPÉROMÉTRIQUE POUR TESTEUR DE RÉSISTANCE DE TERRE

### CARACTÉRISTIQUES

- Pince ampérométrique pour courant CA à utiliser avec EST6472
- Prolonge le recours à EST6472 à utiliser comme un testeur de résistance de terre à pince



Référence	Poids unitaire
ESR182	1,36 kg

## ROULEAU DE CÂBLE POUR TESTEUR DE LA RÉSISTANCE DE TERRE

### CARACTÉRISTIQUES

- Comporte deux rouleaux de fil isolés par du caoutchouc silicone dont la couleur rouge de l'un et la couleur bleue de l'autre permettent d'identifier aisément le piquet
- L'autre extrémité du fil d'essai reste fixée sur le support de la bobine, ce qui permet d'éliminer l'enchevêtrement et d'accélérer le processus de déploiement de l'essai de terrain
- Chaque bobine comporte 500' (152,4 m) de câble, un tournevis et un fil qui relie la bobine à l'appareil de contrôle



Référence	Numéro d'article	Longte kabel	Poids unitaire
ESTREELKIT500	702350	152,4 m	7,7 kg



# Moules nVent ERICO Cadweld

## COMMENT COMMANDER DES PRODUITS nVent ERICO CADWELD ?

Le présent catalogue contient les connexions nVent ERICO Cadweld les plus populaires utilisant des conducteurs solides ou des conducteurs concentriques à touons en cuivre, isolés ou nus. Consultez l'index pour trouver la connexion la mieux adaptée à vos besoins. Pour ne pas perdre votre temps et votre argent, éviter tout article ou pièce spéciale n'apparaissant pas dans le catalogue, dans la mesure du possible.

Si vous ne trouvez pas la connexion adaptée à vos besoins, contactez nVent ERICO ou votre agent ou distributeur local. Nous avons conçu plus de 45 000 connexions et nous fabriquons des « pièces spéciales » tous les jours.

### 1. Quelle est la connexion dont vous avez besoin ?

Nous vous conseillons très fortement, si possible, d'utiliser les moules apparaissant dans le présent catalogue. Une fois que vous avez choisi votre connexion, rendez-vous à la page appropriée du catalogue et choisissez le moule, le métal d'appout et les outils dont vous avez besoin.

### 2. Le présent catalogue ne contient que les connexions Cadweld les plus populaires.

Pour une liste complète des connexions Cadweld Exolon, rendez-vous à l'adresse suivante : [nVent.com/ERICO](http://nVent.com/ERICO) ou adressez-vous à votre représentant nVent ERICO local.

### 3. Quelles sont les tailles de conducteur ?

Le présent catalogue traite des connexions entre conducteurs solides ou conducteurs concentriques à touons en cuivre, entre ces conducteurs et des cosses, piquets de terre, barres de renfort, rails et accessoires spéciaux de mise à la terre. Pour les tailles n'apparaissant pas sur la liste, veuillez contacter votre agent ou distributeur local Cadweld, ou nVent ERICO.

Remarque : D'autres publications traitent des connexions aux conducteurs en acier-cuivre, aux câbles haute tension en cuivre, aluminium, aux jeux de barre de puissance, aux câbles de protection contre la foudre, câbles en acier, etc.

### 4. Vous devez être en possession des éléments suivants pour pouvoir réaliser une soudure

- 4.1 Moule adapté à vos conducteurs
- 4.2 Métal d'appout requis pour votre moule
- 4.3 Pincés sur cadre
- 4.4 Pistolet allumeur (compris avec pincés et cadres)
- 4.5 Si vous utilisez Cadweld Exolon, vous devez utiliser une batterie Relia-Start™ plutôt qu'un pistolet allumeur.
- 4.6 Cossés, manchons, matériau de garniture apparaissant sur la page du moule.



## AUTRES INFORMATIONS

Il se peut que vous ayez besoin de certains outils pour certaines connexions. Si nécessaire, ces outils sont mentionnés sur les mêmes pages que la connexion et en Section A. Certains outils de la section A pourraient vous faire gagner énormément de temps. Repentez-vous également au point A9E, Astuces pour l'installateur, pour vous simplifier la tâche et apprendre certaines idées qui pourraient vous faire économiser de la main d'œuvre.

Pour plus d'informations sur les prix, rendez-vous à l'adresse suivante : [nVent.nVent.com/ERICO](http://nVent.nVent.com/ERICO) ou veuillez contacter un représentant nVent ERICO

Pour la documentation Cadweld, les guides, les tutouiels vidéo et bien plus encoue, rendez-vous sur le site [nVent.com/ERICO](http://nVent.com/ERICO).

Pour tous vos besoins en matière de connexion, nous sommes à votre écoute, téléphonez-nous.

Téléphone : +1-800-677-9089

Fax : +1-800-677-8131

ou contactez votre agent, distributeur Cadweld local, ou le directeur commercial régional Cadweld

### Synthèse relative aux outils requis :

Les outils requis sont indiqués avec chaque moule. Pour information, les pinces et/ou cadres sont résumés ci-dessous.

Moule	Outils requis
A*	Comprend un cadre et une pince
C, Q & R	Requiert l'outil réf. L160
D, F & Z	Requiert l'outil réf. L159
E*	Comprend le cadre mais requiert également l'outil réf. L160
J*	Comprend le cadre mais requiert également l'outil réf. L159
K*, M* & V*	Comprend le cadre et les pinces

\* Pour commander seulement un moule (sans pinces ni cadre) rajoutez le suffixe « M » à la référence du moule.

### Connexions électriques capables de supporter des courants élevés pour conducteurs concentriques à torons en cuivre

À l'origine, les connexions capables de supporter des courants élevés étaient développées pour être utilisées sur des câbles de récupération. Les connexions capables de supporter des courants élevés utilisent une cavité de connexion de moule et un métal d'apport de dimension plus importante que les connexions standard équivalentes.

Le métal d'apport de grande taille permet de bénéficier de plus de BTU (tout en évitant toute hausse de température) pour faire fondre le revêtement à base d'oxyde lourd sur le conducteur et de surmonter les conditions extrêmes sur site.

#### Les connexions capables de supporter des courants élevés offrent les avantages suivants :

- Plus besoin de couper le conducteur à la longueur nécessaire sur certains types de connexions.
- Réduit la fréquence de nettoyage des anciens câbles ou câbles de récupération.
- Améliore la fiabilité même en conditions extrêmes.

## CONNEXIONS CADWELD UTILISÉES POUR LA MISE À LA TERRE DE FERS A BÉTON

Cadweld fournit des connexions permanentes et efficaces pour la mise à la terre et la fixation de conducteurs de protection contre la foudre à des fers à béton. Lors de connexions Cadweld sur un fer à béton, les matériaux normalement requis sont les suivants : moule, pince et métal d'apport. Le joint en fibre est également requis. Ces matériaux servent de joint entre le moule et le fer à béton pour éviter toute fuite. Un jeu de joint en fibre doit être commandé pour chaque soudure.

## CONNEXIONS CADWELD SUR LES FERS A BÉTON ET BOULON D'ANCRAGE DE STRUCTURE

La soudure de conducteurs de mise à la terre sur des fers à béton grâce au procédé Cadweld ne devrait représenter aucun danger si les contraintes subies par le fer à béton sont inférieures au seuil maximal admissible. Les contraintes engendrées par la soudure n'étant normalement que d'environ 50% à 60% de la contrainte nominale admissible par le fer à béton, la soudure utilisant le procédé Cadweld ne devrait pas fragiliser le fer à béton.

Comme le conseille le Code du bâtiment aux États-Unis (ACI Building Code) (ACI318-14 Commentaire, 25.5.2.1), « les exigences en matière de jonction encouragent la réalisation de jonctions aux points de contrainte minimale ... encouragent la réalisation de jonction (connexions) loin des régions subissant une contrainte mécanique élevée. » Le même conseil doit être appliqué au choix de l'emplacement des connexions Cadweld d'un conducteur de mise à la terre sur le fer à béton. Si possible, réaliser la soudure loin des zones subissant une contrainte mécanique importante, par exemple, près de l'extrémité libre du fer à béton au niveau d'une jonction, sur le crochet d'extension pour un fer à béton avec crochet ressout, etc. Les mêmes considérations s'appliquent aux connexions Cadweld fixées sur les boulons de fixation.

### REMARQUE :

Pour les applications de protection contre la foudre dans lesquelles le conducteur principal de protection contre la foudre est relié au fer à béton, nVent ERICO recommande l'utilisation d'un conducteur en cuivre de 70mm<sup>2</sup> (2/0 AWG) pour les structures de plus de 22 mètres de hauteur et d'un conducteur en cuivre de 35 mm<sup>2</sup> (AWG n°2) pour les structures de moins de 22 mètres. Pour les conducteurs de liaison équipotentielle, il est possible d'utiliser du cuivre de 16 mm<sup>2</sup> (AWG n° 6). Ces sections sont conformes aux exigences du Code NFPA78. Les boulons de fixation sont connectés de la même façon.

**Toutes les soudures sur les fers à béton nécessitant un métal d'apport d'une taille supérieure au n° 150 seront vendues après vérification de la part de nVent ERICO.**

## SPÉCIFICATION DE CONNEXION DE MISE À LA TERRE

Cette spécification traite du système de soudure aluminothermique Cadweld à utiliser pour réaliser des connexions électriques. Conformément à cette spécification, les systèmes Cadweld fournis devront comprendre le métal d'apport, les moules, les outils et accessoires, au besoin.

Sauf spécification contraire, le système de soudure aluminothermique Cadweld devra être utilisé pour toutes les connexions de mise à la terre électrique de conducteurs cuivre à cuivre, et de cuivre à acier. Les connexions Cadweld conviennent à toute exposition aux éléments en cas d'enfouissement direct dans la terre ou dans le béton sans dégradation du système de mise à la terre dans le temps.

Le système de soudure aluminothermique Cadweld fourni conformément à cette spécification doit être conforme aux exigences applicables de la norme IEEE 80 « Guide IEEE pour la sécurité sous la mise à la terre de sous-stations électriques » et de la norme IEEE 837 « Norme IEEE de qualification des connexions permanentes utilisées dans la mise à la terre de sous-stations ». Les données de tests indépendants prouvant la conformité à la norme IEEE 837 doivent être facilement accessibles.

### Le système de numérotation de moules Cadweld

Le numéro de référence Cadweld fournit, sous forme de code, les informations complètes à propos du moule.

Type de connexion, prix du moule et taille(s) du conducteur

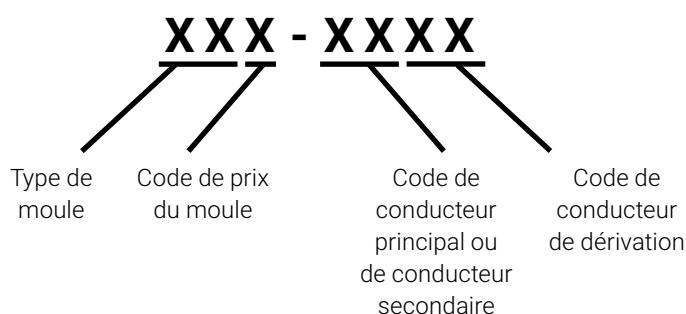

**TAD-4L3Q**



**GTC-182V**



**SSC-3D**

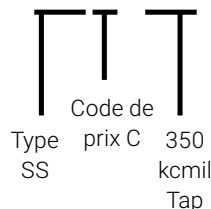

**VSC-2C-V3**

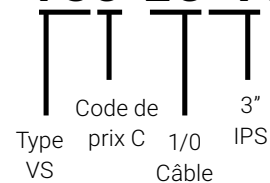

Des moules en graphite sont utilisés pour réaliser la plupart des connexions Cadweld. Les moules Cadweld pourront généralement être utilisés sur une moyenne de 50 connexions ou plus, en utilisation normale.

### CODE DE PRIX ET PINCE DE MAINTIEN ET/OU CADRES

Des pinces de maintien sont requises pour la plupart des moules. Des cadres spéciaux avec pinces sont utilisés sur certains moules. Des pistolets allumeur sont inclus avec les pinces de maintien. Les pinces de maintien suivantes sont les plus fréquemment utilisées.

Pince L160 pour tous les moules disposant du code prix « C », « E », « R » et « Q » (moules d'une largeur de 3 pouces / 7,62 cm)

Pince L159 pour tous les moules disposant du code prix « D », « F », « J » et « Z » (moules d'une largeur de 4 pouces / 10,16 cm)

Les pinces de maintien disposant du suffixe « XL » sont destinées à être utilisées avec le système Cadweld Exolon et ne sont pas fournies avec un pistolet allumeur. Mini-pinces de remplacement E-Z à utiliser avec des mini-soudeuses. Les images ci-dessous illustrent les moules et pinces de maintien / et/ou cadres et pinces destinés aux moules disposant de certains codes de prix :



Moule à code de prix « A »  
Comprend un cadre de maintien



Moule code prix « C », « D », « F », « R », « Q » et  
pince de maintien requise



Moule code prix « E » et « J », pince de maintien  
L160 ou L159 Requise



Moule code prix « M » et « V »  
Comprend un cadre avec pinces



Moule code prix « H »  
Comprend un cadre de maintien  
avec pinces



Moule code prix « G », « K », et « L »  
Comprend un cadre avec pinces



Moule code prix « T », « P » et « N »  
Comprend une mini-pince de maintien EZ  
Pour commander juste le moule,  
rajoutez le suffixe « M »  
au numéro de référence  
(par exemple, SST1TM)

## OPTIONS DE MOULE



### MOULES À CREUSET FENDU

Les moules comportant une ouverture horizontale et une section de creuset robuste peuvent être spécifiés comme moules de type à creuset fendu. L'avantage du moule à creuset avec ouverture verticale est qu'il est plus facile à nettoyer.

Pour commander un moule avec un creuset à ouverture verticale, rajoutez le suffixe « L » au numéro de référence du moule (par exemple, TAC2G2GL).



### PLAQUES DE RENFOUIT

Les moules au niveau des points d'entrée du câble et permettent d'empêcher la fuite du métal fondu (notamment sur les conducteurs à plus de 7 touons). Ces Caractéristiques permettent de prolonger la durée de vie du moule.

Pour commander un moule équipé de plaque d'usure, rajoutez le suffixe « W » au numéro de référence du moule (par exemple, PTC2G2GW).

## CADWELD EXOLON

### COMMENT COMMANDER DES PRODUITS CADWELD EXOLON :

Développés en 1988, les connexions nVent ERICO Cadweld Exolon représentaient une percée significative dans les connexions électriques soudées utilisées dans les applications du type DataCenter, hôpitaux et autres environnements de salle blanche. L'élimination virtuelle de la fumée et un système unique de démarrage électronique faisaient de ces connexions la solution idéale pour les applications sensibles. Chaque système d'assemblage nVent ERICO Cadweld Exolon contient des filtres céramiques qui produisent une connexion à émissions extrêmement faibles.



#### Order nVent ERICO Cadweld Exolon:

1. Pour commander des produits Cadweld Exolon, indiquez simplement les moules et le métal d'appout tels qu'ils apparaissent dans le catalogue et rajoutez le préfixe « XL ».

**Exemple :** La référence TAC2Q2Q devient XLTAC2Q2Q et la référence 150 devient XL150.

2. Si le métal d'appout indiqué dans le catalogue requiert plusieurs tubes tels que 2 tubes n° 200, vous devez indiquer la référence #XL400 pour obtenir les filtres de bonne taille.

**Exemple :** XLTAD-4L3Q : XL400

3. Les moules suivants nécessitent une modification du code de prix :

- Les moules code prix « C » nécessitant 2 métaux d'appout n° 150 passent au code prix XLD.
- Les moules code prix « E » nécessitant 2 métaux d'appout n° 150 passent au code prix XLJ.
- Pour les moules code prix « H » nécessitant 2 métaux d'appout n° 150, contactez ERICO.
- Les moules code prix « M » nécessitant 2 métaux d'appout n° 150 passent au code prix XLV.
- Les moules code prix « R » nécessitant 2 métaux d'appout n° 150 passent au code prix XLF.
- Les moules code prix « T », passent TOUS au code prix « XLP ».

**Exemple :** Les moules TAC3Q3Q nécessitant 2 métaux d'appout n° 150 deviennent des moules XLTAD3Q3Q nécessitant le métal d'appout n° XL300

3. Des filtres et des allumeurs sont compris avec le métal d'appout. Les filtres et allumeurs XL ne sont pas vendus séparément.
4. L'allumeur n'est utilisable qu'une seule fois, après quoi il doit être mis au rebut. Les filtres dureront le temps indiqué dans le manuel fourni avec chaque moule.
5. Un allumeur électrique Relia-Start, référence XLB971A1 (batterie, chargeur, mallette de transport et câble de branchement), est requis pour le métal d'appout XL. Il n'y a pas de dispositif d'allumage sur la baguette de métal d'appout XL. Les batteries peuvent fonctionner pendant environ 200 allumages avant recharge sur secteur 120 VCA. Le chargeur, toutes les connexions électriques et le manuel, sont inclus dans le compartiment batterie.
6. Un déflecteur à cloison est requis pour les moules de grande taille. La durée de vie estimée du déflecteur est de 500 soudures.
  - Un déflecteur référence XLB972A1 est obligatoire pour les moules nécessitant les métaux d'appout XL200 et XL250.
  - Un déflecteur référence XLB973A1 est obligatoire pour les moules nécessitant les métaux d'appout XL300 et XL750.
7. Pour les pinces de remplacement EZ, rajoutez le préfixe XL. (Pistolet Allumeur non inclus.)
8. Le bac de soudure, référence XLB974B2, se met sous le moule pour protéger les câbles et équipements des matériaux à haute température.

## CÂBLE À CÂBLE



- Fournit une connexion permanente à faible résistance
- Fournit une liaison moléculaire
- Les connexions exothermiques nVent ERICO Cadweld ont les mêmes capacités nominales de courant que le conducteur
- Installation possible ne nécessitant aucune source de courant externe
- Les installateurs peuvent être formés sans peine aux connexions exothermiques nVent ERICO Cadweld
- Les connexions peuvent être inspectées visuellement

Les moules en graphite de nVent ERICO Cadweld sont conçus et fabriqués pour prendre en charge des milliers de types de connexions et de combinaisons de conducteur.

### XX-X-XX-XX-L-M-W

XX	Famille de moules	
X	Clé prix	
XX	Code de conducteur 1	
XX	Code de conducteur 2	
L*	Creuset fendu	La section de creuset est fendue sur les moules à ouverture horizontale pour un nettoyage plus facile
M*	Moule seule	
W*	Plaques d'usure	L'abrasion mécanique des moules est réduite aux points d'entrée des câbles

\* Vide si aucun

## GAMME DES MOULES



PA



PB

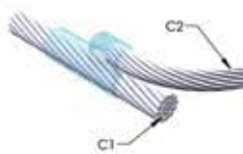

PC



PD

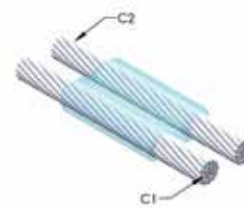

PG

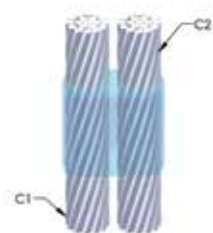

PH

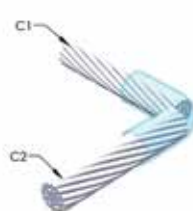

PP



PR



PT

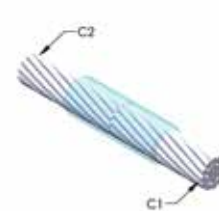

SS



SV



TA



TC

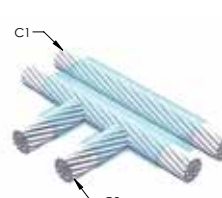

TF



TL



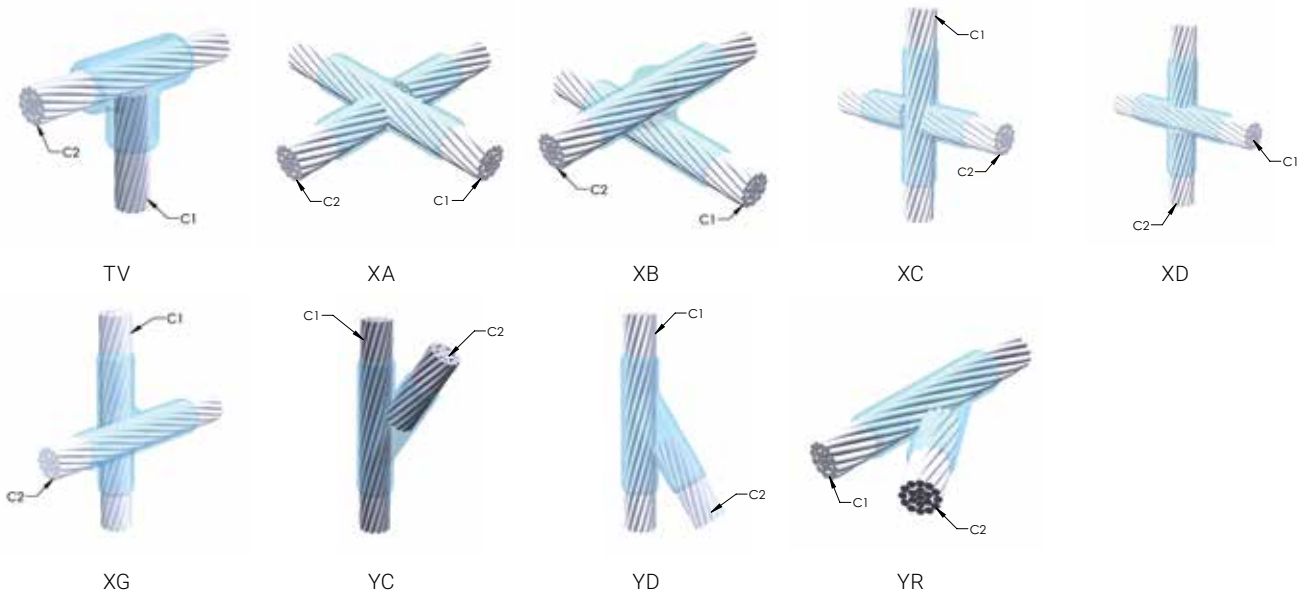

**MOULES SS**



Référence internationale	Conducteur 1	Conducteur 2	Facilité d'utilisation	Clé prix	Matériau de soudure	Handle Clamp
SSCY6	120 mm <sup>2</sup> Concentrique	120 mm <sup>2</sup> Concentrique	Préfér�	C	115 ou 115PLUSF20, Vendu s�par�ment	L160, Vendu s�par�ment
SSCY4	70 mm <sup>2</sup> Concentrique	70 mm <sup>2</sup> Concentrique	Pr�f�r�	C	65 ou 65PLUSF20, Vendu s�par�ment	L160, Vendu s�par�ment
SSCY2	35 mm <sup>2</sup> Concentrique	35 mm <sup>2</sup> Concentrique	Pr�f�r�	C	32 ou 32PLUSF20, Vendu s�par�ment	L160, Vendu s�par�ment
SSCY5	95 mm <sup>2</sup> Concentrique	95 mm <sup>2</sup> Concentrique	Pr�f�r�	C	90 ou 90PLUSF20, Vendu s�par�ment	L160, Vendu s�par�ment
SSCY8	185 mm <sup>2</sup> Concentrique	185 mm <sup>2</sup> Concentrique	Pr�f�r�	C	150 ou 150PLUSF20, Vendu s�par�ment	L160, Vendu s�par�ment

**MOULES PC**



R�f�rence internationale	Conducteur 1	Conducteur 2	Facilit� d'utilisation	Cl� prix	Mat�riau de soudure	Handle Clamp
PCC2Q1H	4/0 Concentrique	#6 Concentrique	Pr�f�r�	C	90 ou 90PLUSF20, Vendu s�par�ment	L160, Vendu s�par�ment



Référence internationale	Conducteur 1	Conducteur 2	Facilité d'utilisation	Clé prix	Matériau de soudure	Handle Clamp
TACY5Y3	95 mm <sup>2</sup> Concentrique	50 mm <sup>2</sup> Concentrique	Préféré	C	90 ou 90PLUSF20, Vendu séparément	L160, Vendu séparément
TACY6Y1	120 mm <sup>2</sup> Concentrique	25 mm <sup>2</sup> Concentrique	Préféré	C	90 ou 90PLUSF20, Vendu séparément	L160, Vendu séparément
TACY6Y5	120 mm <sup>2</sup> Concentrique	95 mm <sup>2</sup> Concentrique	Préféré	C	150 ou 150PLUSF20, Vendu séparément	L160, Vendu séparément
TACY1Y1	25 mm <sup>2</sup> Concentrique	25 mm <sup>2</sup> Concentrique	Préféré	C	32 ou 32PLUSF20, Vendu séparément	L160, Vendu séparément
TACY4Y2	70 mm <sup>2</sup> Concentrique	35 mm <sup>2</sup> Concentrique	Préféré	C	45 ou 45PLUSF20, Vendu séparément	L160, Vendu séparément
TACY8Y7	185 mm <sup>2</sup> Concentrique	150 mm <sup>2</sup> Concentrique	Préféré	C	200 ou 200PLUSF20, Vendu séparément	L160, Vendu séparément
TACY4Y6	70 mm <sup>2</sup> Concentrique	120 mm <sup>2</sup> Concentrique	Préféré	C	90 ou 90PLUSF20, Vendu séparément	L160, Vendu séparément
TACY6Y3	120 mm <sup>2</sup> Concentrique	50 mm <sup>2</sup> Concentrique	Préféré	C	90 ou 90PLUSF20, Vendu séparément	L160, Vendu séparément
TACY5Y6	95 mm <sup>2</sup> Concentrique	120 mm <sup>2</sup> Concentrique	Préféré	C	150 ou 150PLUSF20, Vendu séparément	L160, Vendu séparément
TACY7Y7	150 mm <sup>2</sup> Concentrique	150 mm <sup>2</sup> Concentrique	Préféré	C	200 ou 200PLUSF20, Vendu séparément	L160, Vendu séparément
TACY9Y6	240 mm <sup>2</sup> Concentrique	120 mm <sup>2</sup> Concentrique	Préféré	C	200 ou 200PLUSF20, Vendu séparément	L160, Vendu séparément
TAC2Q1L	4/0 Concentrique	#4 Concentrique	Préféré	C	90 ou 90PLUSF20, Vendu séparément	L160, Vendu séparément
TACY3Y3	50 mm <sup>2</sup> Concentrique	50 mm <sup>2</sup> Concentrique	Préféré	C	90 ou 90PLUSF20, Vendu séparément	L160, Vendu séparément
TACY2Y2	35 mm <sup>2</sup> Concentrique	35 mm <sup>2</sup> Concentrique	Préféré	C	45 ou 45PLUSF20, Vendu séparément	L160, Vendu séparément
TACY4Y1	70 mm <sup>2</sup> Concentrique	25 mm <sup>2</sup> Concentrique	Préféré	C	45 ou 45PLUSF20, Vendu séparément	L160, Vendu séparément
TAC2Q2Q	4/0 Concentrique	4/0 Concentrique	Préféré	C	150 ou 150PLUSF20, Vendu séparément	L160, Vendu séparément
TACY4Y4	70 mm <sup>2</sup> Concentrique	70 mm <sup>2</sup> Concentrique	Préféré	C	90 ou 90PLUSF20, Vendu séparément	L160, Vendu séparément
TACY5Y2	95 mm <sup>2</sup> Concentrique	35 mm <sup>2</sup> Concentrique	Préféré	C	90 ou 90PLUSF20, Vendu séparément	L160, Vendu séparément
TACY5Y7	95 mm <sup>2</sup> Concentrique	150 mm <sup>2</sup> Concentrique	Préféré	C	150 ou 150PLUSF20, Vendu séparément	L160, Vendu séparément
TACY8Y8	185 mm <sup>2</sup> Concentrique	185 mm <sup>2</sup> Concentrique	Préféré	C	200 ou 200PLUSF20, Vendu séparément	L160, Vendu séparément
TACY8Y5	185 mm <sup>2</sup> Concentrique	95 mm <sup>2</sup> Concentrique	Préféré	C	150 ou 150PLUSF20, Vendu séparément	L160, Vendu séparément
TACY6Y4	120 mm <sup>2</sup> Concentrique	70 mm <sup>2</sup> Concentrique	Préféré	C	90 ou 90PLUSF20, Vendu séparément	L160, Vendu séparément
TACY6Y2	120 mm <sup>2</sup> Concentrique	35 mm <sup>2</sup> Concentrique	Préféré	C	90 ou 90PLUSF20, Vendu séparément	L160, Vendu séparément
TACY6Y6	120 mm <sup>2</sup> Concentrique	120 mm <sup>2</sup> Concentrique	Préféré	C	150 ou 150PLUSF20, Vendu séparément	L160, Vendu séparément
TACY5Y5	95 mm <sup>2</sup> Concentrique	95 mm <sup>2</sup> Concentrique	Préféré	C	115 ou 115PLUSF20, Vendu séparément	L160, Vendu séparément

Référence internationale	Conducteur 1	Conducteur 2	Facilité d'utilisation	Clé prix	Matériau de soudure	Handle Clamp
TACY9Y9	240 mm <sup>2</sup> Concentrique	240 mm <sup>2</sup> Concentrique	Préféré	C	150 x 2 ou 300PLUSF20, Vendu séparément	L160, Vendu séparément
HDTAC2G1L	2/0 Concentrique	#4 Concentrique	Préféré	C	65 ou 65PLUSF20, Vendu séparément	L160, Vendu séparément
HDTAC2Q2G	4/0 Concentrique	2/0 Concentrique	Préféré	C	150 ou 150PLUSF20, Vendu séparément	L160, Vendu séparément
HDTAC2Q2Q	4/0 Concentrique	4/0 Concentrique	Préféré	C	250 ou 250PLUSF20, Vendu séparément	L160, Vendu séparément
HDTAC2G1V	2/0 Concentrique	#2 Concentrique	Préféré	C	90 ou 90PLUSF20, Vendu séparément	L160, Vendu séparément
HDTAC2Q1V	4/0 Concentrique	#2 Concentrique	Préféré	C	150 ou 150PLUSF20, Vendu séparément	L160, Vendu séparément
HDTAC2Q1L	4/0 Concentrique	#4 Concentrique	Préféré	C	150 ou 150PLUSF20, Vendu séparément	L160, Vendu séparément
HDTAC2G2G	2/0 Concentrique	2/0 Concentrique	Préféré	C	115 ou 115PLUSF20, Vendu séparément	L160, Vendu séparément
HDTAC1L1L	#4 Concentrique	#4 Concentrique	Préféré	C	65 ou 65PLUSF20, Vendu séparément	L160, Vendu séparément

## MOULES XA



Global Référence	Conducteur 1	Conducteur 2	Facilité d'utilisation	Clé prix	Matériau de soudure	Handle Clamp
XAC2Q2Q	4/0 Concentrique	4/0 Concentrique	Préféré	C	200 ou 200PLUSF20, Vendu séparément	L160, Vendu séparément
XACY6Y5	120 mm <sup>2</sup> Concentrique	95 mm <sup>2</sup> Concentrique	Préféré	C	200 ou 200PLUSF20, Vendu séparément	L160, Vendu séparément
XADY9Y9	240 mm <sup>2</sup> Concentrique	240 mm <sup>2</sup> Concentrique	Préféré	D	500 ou 500PLUSF20, Vendu séparément	L159, Vendu séparément
XACY4Y4	70 mm <sup>2</sup> Concentrique	70 mm <sup>2</sup> Concentrique	Préféré	C	115 ou 115PLUSF20, Vendu séparément	L160, Vendu séparément
XACY7Y7	150 mm <sup>2</sup> Concentrique	150 mm <sup>2</sup> Concentrique	Préféré	C	250 ou 250PLUSF20, Vendu séparément	L160, Vendu séparément
XACY3Y3	50 mm <sup>2</sup> Concentrique	50 mm <sup>2</sup> Concentrique	Préféré	C	90 ou 90PLUSF20, Vendu séparément	L160, Vendu séparément
XACY6Y6	120 mm <sup>2</sup> Concentrique	120 mm <sup>2</sup> Concentrique	Préféré	C	200 ou 200PLUSF20, Vendu séparément	L160, Vendu séparément
XACY5Y5	95 mm <sup>2</sup> Concentrique	95 mm <sup>2</sup> Concentrique	Préféré	C	150 ou 150PLUSF20, Vendu séparément	L160, Vendu séparément
XADY9Y6	240 mm <sup>2</sup> Concentrique	120 mm <sup>2</sup> Concentrique	Préféré	D	150 x 2 ou 300PLUSF20, Vendu séparément	L159, Vendu séparément

## MOULES XB



Global Référence	Conducteur 1	Conducteur 2	Facilité d'utilisation	Clé prix	Matériau de soudure	Handle Clamp
XB3Y6Y6	120 mm <sup>2</sup> Concentrique	120 mm <sup>2</sup> Concentrique	Préféré	3	150 x 2 ou 300PLUSF20, Vendu séparément	L163, Vendu séparément
XBQY5Y5	95 mm <sup>2</sup> Concentrique	95 mm <sup>2</sup> Concentrique	Préféré	Q	250 ou 250PLUSF20, Vendu séparément	L160, Vendu séparément
XBZY8Y8	185 mm <sup>2</sup> Concentrique	185 mm <sup>2</sup> Concentrique	Préféré	Z	500 ou 500PLUSF20, Vendu séparément	L159, Vendu séparément
XBQY4Y4	70 mm <sup>2</sup> Concentrique	70 mm <sup>2</sup> Concentrique	Préféré	Q	200 ou 200PLUSF20, Vendu séparément	L160, Vendu séparément
XB4Y8Y8	185 mm <sup>2</sup> Concentrique	185 mm <sup>2</sup> Concentrique	Préféré	4	500 ou 500PLUSF20, Vendu séparément	L164, Vendu séparément
XBQY6Y6	120 mm <sup>2</sup> Concentrique	120 mm <sup>2</sup> Concentrique	Préféré	Q	150 x 2 ou 300PLUSF20, Vendu séparément	L160, Vendu séparément

## MOULES PG



Global Référence	Conducteur 1	Conducteur 2	Facilité d'utilisation	Clé prix	Matériau de soudure	Handle Clamp
PGCY5Y5	95 mm <sup>2</sup> Concentrique	95 mm <sup>2</sup> Concentrique	Facile	C	150 ou 150PLUSF20, Vendu séparément	L160, Vendu séparément
PGCY6Y6	120 mm <sup>2</sup> Concentrique	120 mm <sup>2</sup> Concentrique	Facile	C	200 ou 200PLUSF20, Vendu séparément	L160, Vendu séparément
PGCY4Y4	70 mm <sup>2</sup> Concentrique	70 mm <sup>2</sup> Concentrique	Facile	C	115 ou 115PLUSF20, Vendu séparément	L160, Vendu séparément

## MOULES PT

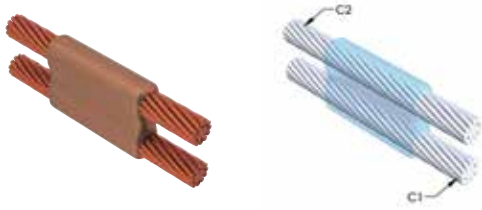

Global Référence	Conducteur 1	Conducteur 2	Facilité d'utilisation	Clé prix	Matériau de soudure	Handle Clamp
PTCY4Y2	70 mm <sup>2</sup> Concentrique	35 mm <sup>2</sup> Concentrique	Préfééré	C	90 ou 90PLUSF20, Vendu séparément	L160, Vendu séparément
PTCY8Y8	185 mm <sup>2</sup> Concentrique	185 mm <sup>2</sup> Concentrique	Préfééré	C	150 x 2 ou 300PLUSF20, Vendu séparément	L160, Vendu séparément
PTCY1Y1	25 mm <sup>2</sup> Concentrique	25 mm <sup>2</sup> Concentrique	Préfééré	C	45 ou 45PLUSF20, Vendu séparément	L160, Vendu séparément
PTCY5Y4	95 mm <sup>2</sup> Concentrique	70 mm <sup>2</sup> Concentrique	Préfééré	C	150 ou 150PLUSF20, Vendu séparément	L160, Vendu séparément
PTCY6Y6	120 mm <sup>2</sup> Concentrique	120 mm <sup>2</sup> Concentrique	Préfééré	C	250 ou 250PLUSF20, Vendu séparément	L160, Vendu séparément
PTCY3Y1	50 mm <sup>2</sup> Concentrique	25 mm <sup>2</sup> Concentrique	Préfééré	C	90 ou 90PLUSF20, Vendu séparément	L160, Vendu séparément
PTCY4Y4	70 mm <sup>2</sup> Concentrique	70 mm <sup>2</sup> Concentrique	Préfééré	C	115 ou 115PLUSF20, Vendu séparément	L160, Vendu séparément
PTCY2Y2	35 mm <sup>2</sup> Concentrique	35 mm <sup>2</sup> Concentrique	Préfééré	C	65 ou 65PLUSF20, Vendu séparément	L160, Vendu séparément
PTCY3Y3	50 mm <sup>2</sup> Concentrique	50 mm <sup>2</sup> Concentrique	Préfééré	C	90 ou 90PLUSF20, Vendu séparément	L160, Vendu séparément
PTCY4Y3	70 mm <sup>2</sup> Concentrique	50 mm <sup>2</sup> Concentrique	Préfééré	C	115 ou 115PLUSF20, Vendu séparément	L160, Vendu séparément
PTCY5Y5	95 mm <sup>2</sup> Concentrique	95 mm <sup>2</sup> Concentrique	Préfééré	C	200 ou 200PLUSF20, Vendu séparément	L160, Vendu séparément
PTCY5Y3	95 mm <sup>2</sup> Concentrique	50 mm <sup>2</sup> Concentrique	Préfééré	C	150 ou 150PLUSF20, Vendu séparément	L160, Vendu séparément
PTCY8Y6	185 mm <sup>2</sup> Concentrique	120 mm <sup>2</sup> Concentrique	Préfééré	C	250 ou 250PLUSF20, Vendu séparément	L160, Vendu séparément

## MOULES ND

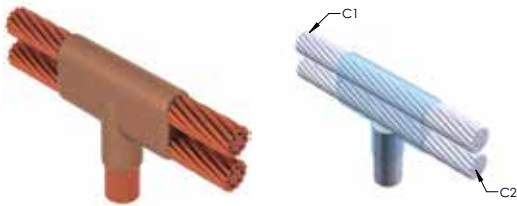

Global Référence	Conducteur 1	Conducteur 2	Facilité d'utilisation	Diamètre du piquet de terre, nominal	Type de piquet de terre	Clé prix	Matériau de soudure	Handle Clamp
NDF332Q	4/0 Concentrique	4/0 Concentrique	Préfééré	3/4"	Acier	F	150 x 2 ou 300PLUSF20, Vendu séparément	L159, Vendu séparément

## ÉCLISSE DE PIQUET DE TERRE/PRISE DE TERRE



- Forme une connexion permanente à faible résistance
- Fournit une liaison moléculaire
- Les connexions exothermiques nVent ERICO Cadweld ont les mêmes capacités nominales de courant que le conducteur
- Installation portable ne nécessitant aucune source de courant externe
- Les installateurs peuvent être formés sans peine aux connexions exothermiques nVent ERICO Cadweld
- Les connexions peuvent être inspectées visuellement

Les moules en graphite de nVent ERICO Cadweld sont conçus et fabriqués pour prendre en charge des milliers de types de connexions et de combinaisons de conducteur.

### XX-X-XX-XX-L-M-W

XX	Famille de moules	
X	Clé prix	
XX	Code de piquet de terre	
XX	Plaque de mise à la terre/prise de courant avec mise à la terre	
L*	Creuset fendu	La section de creuset est fendue sur les moules à ouverture horizontale pour un nettoyage plus facile
M*	Moule seule	
W*	Plaques d'usure	L'abrasion mécanique des moules est réduite aux points d'entrée des câbles

\* Vide si aucun

## FAMILLE DE MOULES



GB



GE

Global Référence	Se connecte à	Facilité d'utilisation	Diamètre du piquet de terre, nominal	Type de piquet de terre	Clé prix	Matériau de soudure	Handle Clamp
GEC16	Piquet de terre identique	Préférée	5/8"	Avec liaison cuivre	C	150 ou 150PLUSF20, Vendu séparément	L160, Vendu séparément

## CÂBLE À PIQUET DE TERRE OU AUTRES CONDUCTEURS RONDS



- Forme une connexion permanente à faible résistance
- Fournit une liaison moléculaire
- Les connexions exothermiques nVent ERICO Cadweld ont les mêmes capacités nominales de courant que le conducteur
- Installation portable ne nécessitant aucune source de courant externe
- Les installateurs peuvent être formés sans peine aux connexions exothermiques nVent ERICO Cadweld
- Les connexions peuvent être inspectées visuellement

Les moules en graphite de nVent ERICO Cadweld sont conçus et fabriqués pour prendre en charge des milliers de types de connexions et de combinaisons de conducteur.

### XX-X-XX-XX-L-M-W

XX	Famille de moules	
X	Clé prix	
XX	Code de piquet de terre	
XX	Code du conducteur	
L*	Creuset fendu	La section de creuset est fendue sur les moules à ouverture horizontale pour un nettoyage plus facile
M*	Moule seule	
W*	Plaques d'usure	L'abrasion mécanique des moules est réduite aux points d'entrée des câbles

\* Vide si aucun

### FAMILLE DE MOULES

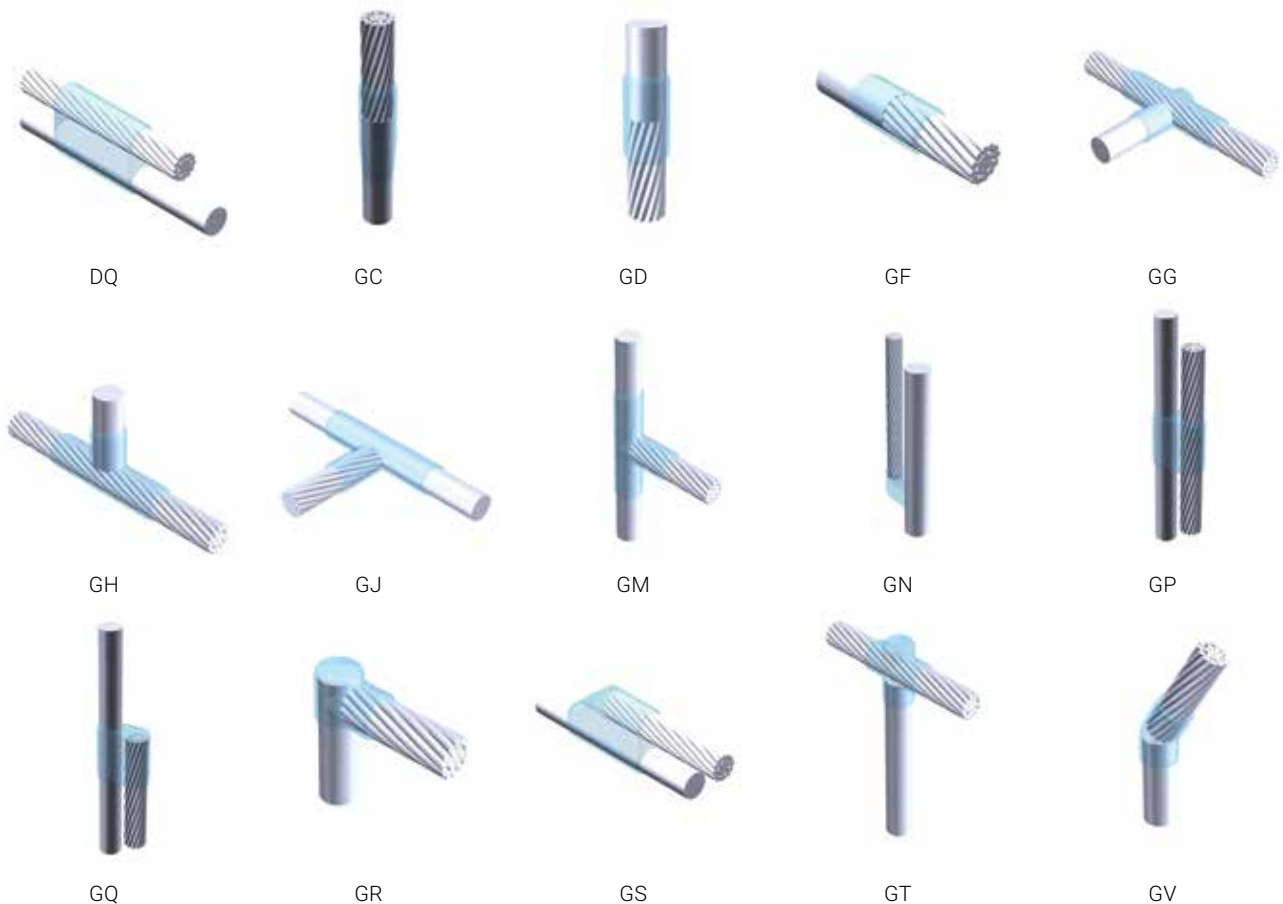





GW



GX



GY



VW

## MOULES GR



Global Référence	Taille du conducteur	Facilité d'utilisation	Diamètre du piquet de terre, nominal	Type de piquet de terre	Clé prix	Matériau de soudure	Handle Clamp
GRC18Y6	120 mm <sup>2</sup> Concentrique	Préfér�	3/4"	Avec liaison cuivre	C	90 ou 90PLUSF20, Vendu s�par�ment	L160, Vendu s�par�ment
GRC16Y3	50 mm <sup>2</sup> Concentrique	Pr�f�r�	5/8"	Avec liaison cuivre	C	90 ou 90PLUSF20, Vendu s�par�ment	L160, Vendu s�par�ment

## MOULES GT



Global Référence	Taille du conducteur	Facilit� d'utilisation	Diam�tre du piquet de terre, nominal	Type de piquet de terre	Cl� prix	Mat�riau de soudure	Handle Clamp
GTCP200Y6	120 mm <sup>2</sup> Concentrique	Pr�f�r�	20.000 mm	Acier	C	150 ou 150PLUSF20, Vendu s�par�ment	L160, Vendu s�par�ment
GTC16Y3	50 mm <sup>2</sup> Concentrique	Pr�f�r�	5/8"	Avec liaison cuivre	C	90 ou 90PLUSF20, Vendu s�par�ment	L160, Vendu s�par�ment
GTC18Y4	70 mm <sup>2</sup> Concentrique	Pr�f�r�	3/4"	Avec liaison cuivre	C	115 ou 115PLUSF20, Vendu s�par�ment	L160, Vendu s�par�ment
GTC16Y5	95 mm <sup>2</sup> Concentrique	Pr�f�r�	5/8"	Avec liaison cuivre	C	115 ou 115PLUSF20, Vendu s�par�ment	L160, Vendu s�par�ment
GTC162Q	4/0 Concentrique	Pr�f�r�	5/8"	Avec liaison cuivre	C	115 ou 115PLUSF20, Vendu s�par�ment	L160, Vendu s�par�ment
GTC16Y6	120 mm <sup>2</sup> Concentrique	Pr�f�r�	5/8"	Avec liaison cuivre	C	150 ou 150PLUSF20, Vendu s�par�ment	L160, Vendu s�par�ment
GTC18Y6	120 mm <sup>2</sup> Concentrique	Pr�f�r�	3/4"	Avec liaison cuivre	C	150 ou 150PLUSF20, Vendu s�par�ment	L160, Vendu s�par�ment
GTC16Y2	35 mm <sup>2</sup> Concentrique	Pr�f�r�	5/8"	Avec liaison cuivre	C	90 ou 90PLUSF20, Vendu s�par�ment	L160, Vendu s�par�ment
GTC16Y4	70 mm <sup>2</sup> Concentrique	Pr�f�r�	5/8"	Avec liaison cuivre	C	115 ou 115PLUSF20, Vendu s�par�ment	L160, Vendu s�par�ment
GTC18Y8	185 mm <sup>2</sup> Concentrique	Pr�f�r�	3/4"	Avec liaison cuivre	C	200 ou 200PLUSF20, Vendu s�par�ment	L160, Vendu s�par�ment

## MOULES GY

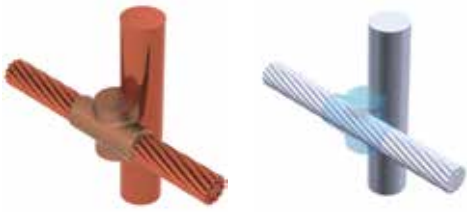

Global Référence	Taille du conducteur	Facilité d'utilisation	Diamètre du piquet de terre, nominal	Type de piquet de terre	Clé prix	Matériau de soudure	Handle Clamp
GYR181H	#6 Concentrique	Préférée	3/4"	Avec liaison cuivre	R	90 ou 90PLUSF20, Vendu séparément	L160, Vendu séparément

## MOULES GF



Global Référence	Taille du conducteur	Facilité d'utilisation	Diamètre du piquet de terre, nominal	Type de piquet de terre	Clé prix	Matériau de soudure	Handle Clamp
GFC16Y3	50 mm <sup>2</sup> Concentrique	Préférée	5/8"	Avec liaison cuivre	C	90 ou 90PLUSF20, Vendu séparément	L160, Vendu séparément

## CABLE TO ACIER



- Forme une connexion permanente à faible résistance
- Fournit une liaison moléculaire
- Les connexions exothermiques nVent ERICO Cadweld ont les mêmes capacités nominales de courant que le conducteur
- Installation portable ne nécessitant aucune source de courant externe
- Les installateurs peuvent être formés sans peine aux connexions exothermiques nVent ERICO Cadweld
- Les connexions peuvent être inspectées visuellement

Les moules en graphite de nVent ERICO Cadweld sont conçus et fabriqués pour prendre en charge des milliers de types de connexions et de combinaisons de conducteur.

W-XX-X-XX-LH-XX-L-M		
W*	Plaques d'usure	L'abrasion mécanique des moules est réduite aux points d'entrée des câbles
XX	Famille de moules	
X	Clé prix	
XX	Code de conducteur	
LH	Extrémité à souder	LH = soudage à l'extrémité gauche du conducteur RH = soudage à l'extrémité droite du conducteur (Pour la gamme de moules HG, VL et VN uniquement)
XX	Taille du tuyau	
L*	Creuset fendu	La section de creuset est fendue sur les moules à ouverture horizontale pour un nettoyage plus facile
M*	Moule seule	

\* Vide si aucun

## FAMILLE DE MOULES

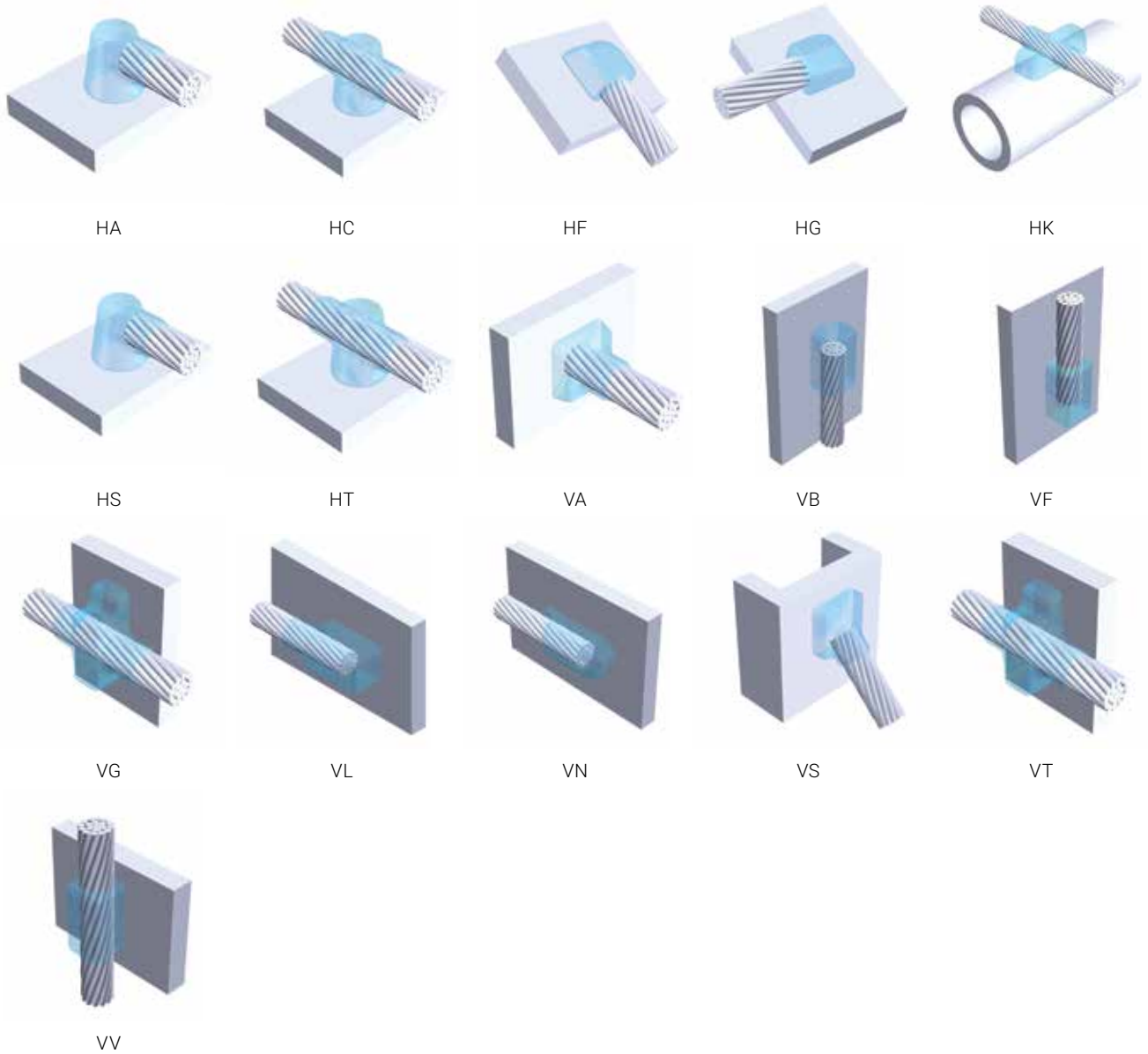

## MOULES HA

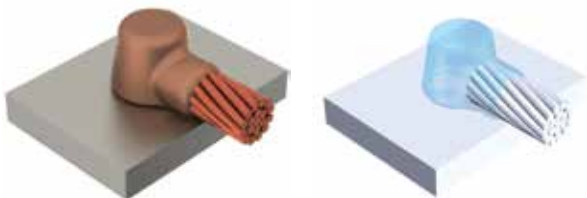

Global Référence	Taille du conducteur	Se connecte à	Facilité d'utilisation	Clé prix	Taille du tuyau <Min>	Taille du tuyau <Max>	Diamètre extérieur (mm) <Min>	Diamètre extérieur (mm) <Max>	NB/DN (mm) <Min>	NB/DN (mm) <Max>	Matériau de soudure
HAH2G8C	2/0 Concentrique	Tuyau en acier	Préfére	H	6"	10"	158.8	273.1	150	250	90 ou 90PLUSF20, Vendu séparément
HAH2G20C	2/0 Concentrique	Tuyau en acier	Préfére	H	12"	24"	323.9	609.6	300	600	90 ou 90PLUSF20, Vendu séparément

## MOULES VS

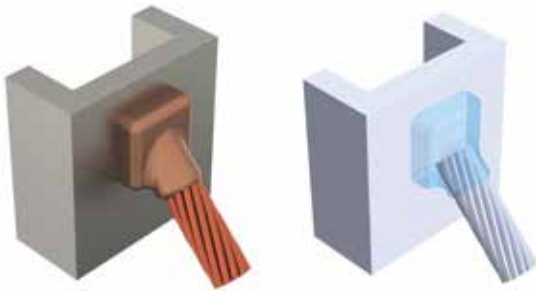

Global Référence	Taille du conducteur	Se connecte à	Facilité d'utilisation	Clé prix	Taille du tuyau <Min>	Diamètre extérieur (mm) <Min>	NB/DN (mm) <Min>	Matériau de soudure	Handle Clamp	Famille de moules
VSCY3	50 mm <sup>2</sup> Concentrique	Tuyau en acier ou surface plane	Préfééré	C	24"	609.6 mm	600	90 ou 90PLUSF20, Vendu séparément	L160 and B396, Vendu séparément	VS
VSCY4	70 mm <sup>2</sup> Concentrique	Tuyau en acier ou surface plane	Préfééré	C	24"	609.6 mm	600	90 ou 90PLUSF20, Vendu séparément	L160 and B396, Vendu séparément	VS

## MOULES VB

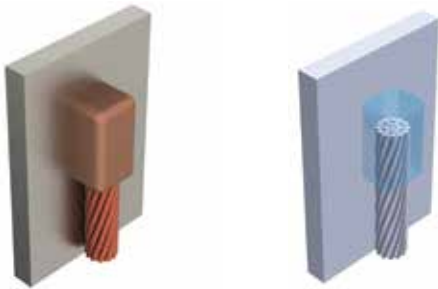

Global Référence	Taille du conducteur	Se connecte à	Facilité d'utilisation	Clé prix	Taille du tuyau <Min>	Diamètre extérieur (mm) <Min>	NB/DN (mm) <Min>	Matériau de soudure	Handle Clamp	Famille de moules
VBC2G	2/0 Concentrique	Tuyau en acier ou surface plane	Facile	C	24"	609.6 mm	600	115 ou 115PLUSF20, Vendu séparément	L160 and B396, Vendu séparément	VB
VBCY6	120 mm <sup>2</sup> Concentrique	Tuyau en acier ou surface plane	Facile	C	24"	609.6 mm	600	200 ou 200PLUSF20, Vendu séparément	L160 and B396, Vendu séparément	VB

## MOULES VG

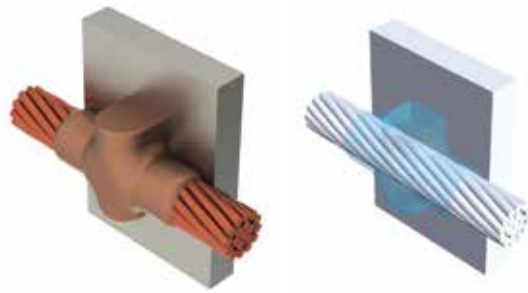

Global Référence	Taille du conducteur	Se connecte à	Facilité d'utilisation	Clé prix	Taille du tuyau <Min>	Diamètre extérieur (mm) <Min>	NB/DN (mm) <Min>	Matériau de soudure	Handle Clamp
VGCY2	35 mm <sup>2</sup> Concentrique	Acier Pipe ou Flat Surface	Préfééré	C	24"	609.6 mm	600	45 ou 45PLUSF20, Vendu séparément	L160, Vendu séparément
VGCY4	70 mm <sup>2</sup> Concentrique	Acier Pipe ou Flat Surface	Préfééré	C	24"	609.6 mm	600	115 ou 115PLUSF20, Vendu séparément	L160, Vendu séparément
VGPY1M	25 mm <sup>2</sup> Concentrique	Acier Pipe ou Flat Surface	Préfééré	P	24"	609.6 mm	600	45 ou 45PLUSF20, Vendu séparément	B399A, Vendu séparément
VGCY3	50 mm <sup>2</sup> Concentrique	Acier Pipe ou Flat Surface	Préfééré	C	24"	609.6 mm	600	115 ou 115PLUSF20, Vendu séparément	L160, Vendu séparément
VGCY1	25 mm <sup>2</sup> Concentrique	Acier Pipe ou Flat Surface	Préfééré	C	24"	609.6 mm	600	45 ou 45PLUSF20, Vendu séparément	L160, Vendu séparément

## CÂBLE À CÂBLE À COSSE OU BUSBAR



- Forme une connexion permanente à faible résistance
- Fournit une liaison moléculaire
- Les connexions exothermiques nVent ERICO Cadweld ont les mêmes capacités nominales de courant que le conducteur
- Installation portable ne nécessitant aucune source de courant externe
- Les installateurs peuvent être formés sans peine aux connexions exothermiques nVent ERICO Cadweld
- Les connexions peuvent être inspectées visuellement

Les moules en graphite de nVent ERICO Cadweld sont conçus et fabriqués pour prendre en charge des milliers de types de connexions et de combinaisons de conducteur.

### XX-X-XX-XX-L-M-W

XX	Famille de moules	
X	Clé prix	
XX	Cosse/Busbar taille	
XX	Code de conducteur	
L*	Creuset fendu	La section de creuset est fendue sur les moules à ouverture horizontale pour un nettoyage plus facile
M*	Moule seule	
W*	Plaques d'usure	L'abrasion mécanique des moules est réduite aux points d'entrée des câbles

\* Vide si aucun

### FAMILLE DE MOULES

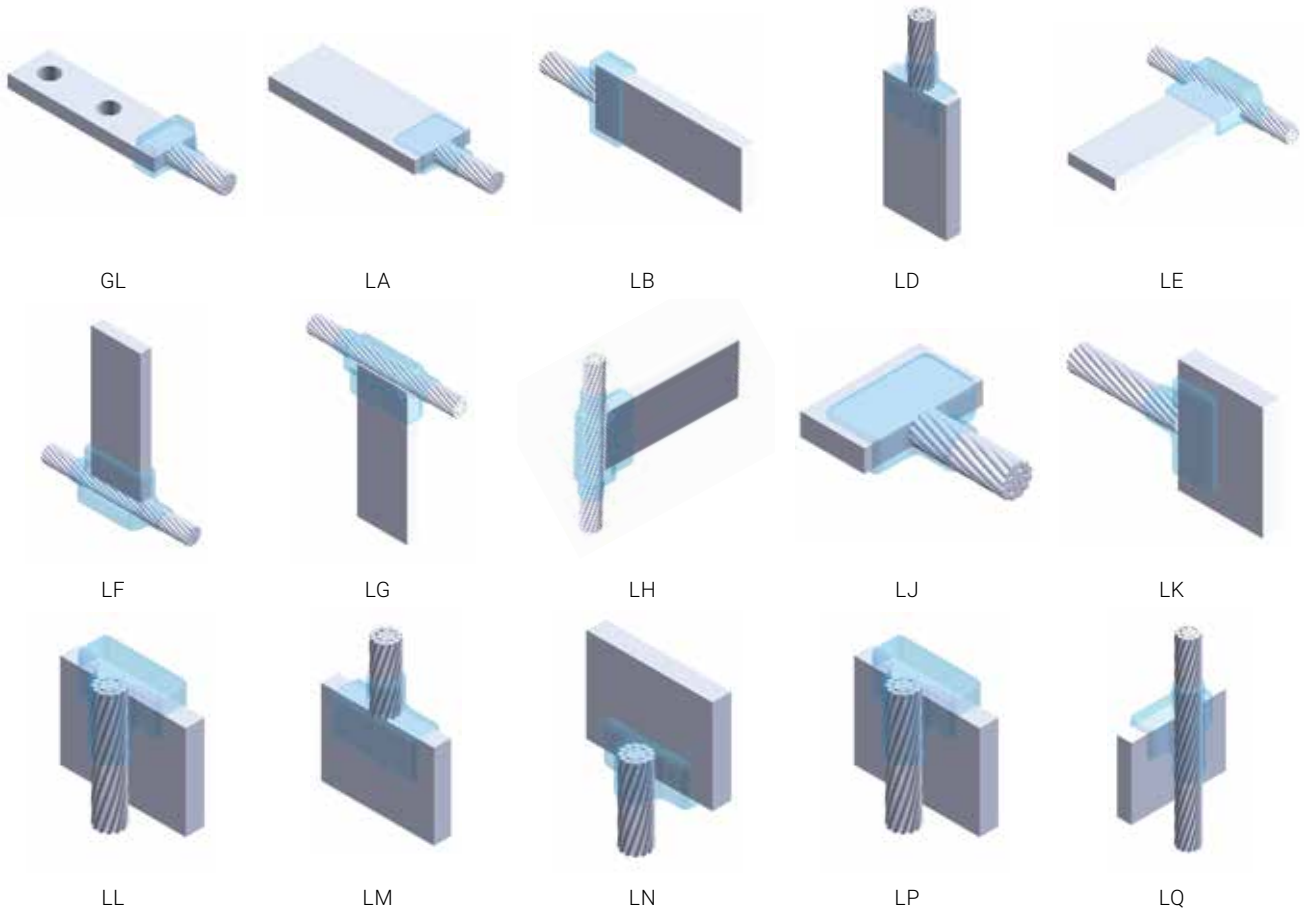



LR

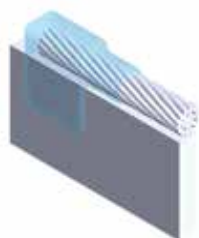

LV

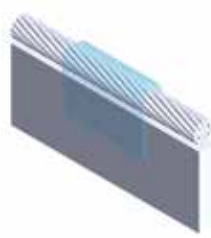

LW



LX

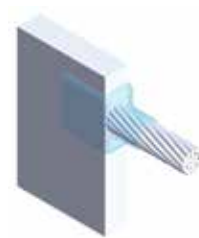

MG

## MOULES LA



Global Référence	Taille du conducteur	Facilité d'utilisation	Cosse/Busbar taille	Clé prix	Matériau de soudure	Handle Clamp
LACY5CAJ	95 mm <sup>2</sup> Concentrique	Préféré	3 mm x 25 mm	C	65 ou 65PLUSF20, Vendu séparément	L160, Vendu séparément

## MOULES LJ



Global Référence	Taille du conducteur	Facilité d'utilisation	Cosse/Busbar taille	Clé prix	Matériau de soudure	Handle Clamp
LJCEALY4	70 mm <sup>2</sup> Concentrique	Préféré	4 mm x 40 mm et plus large	C	90 ou 90PLUSF20, Vendu séparément	L160, Vendu séparément
LJCEALY3	50 mm <sup>2</sup> Concentrique	Préféré	4 mm x 40 mm et plus large	C	90 ou 90PLUSF20, Vendu séparément	L160, Vendu séparément
LJCEALY2	35 mm <sup>2</sup> Concentrique	Préféré	4 mm x 40 mm et plus large	C	65 ou 65PLUSF20, Vendu séparément	L160, Vendu séparément
LJCPALY4	70 mm <sup>2</sup> Concentrique	Préféré	6 mm x 40 mm et plus large	C	90 ou 90PLUSF20, Vendu séparément	L160, Vendu séparément

## PIQUET DE TERRE À COSSE OU BARRE OMNIBUS



- Forme une connexion permanente à faible résistance
- Fournit une liaison moléculaire
- Les connexions exothermiques nVent ERICO Cadweld ont les mêmes capacités nominales de courant que le conducteur
- Installation portable ne nécessitant aucune source de courant externe
- Les installateurs peuvent être formés sans peine aux connexions exothermiques nVent ERICO Cadweld
- Les connexions peuvent être inspectées visuellement
- Les gammes de moule LA et LE peuvent être utilisées avec des cosses droites ou décalées

Les moules en graphite de nVent ERICO Cadweld sont conçus et fabriqués pour prendre en charge des milliers de types de connexions et de combinaisons de conducteur

## MOULES CM

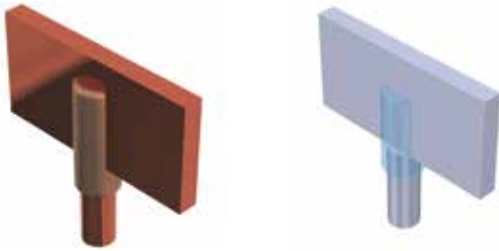

Global Référence	Facilité d'utilisation	Diamètre du piquet de terre, nominal	Type de piquet de terre	Cosse/Busbar taille	Clé prix	Matériau de soudure	Handle Clamp
CMC16EAJ	Difficile	5/8"	Avec liaison cuivre	4 mm x 25 mm	C	115 ou 115PLUSF20, Vendu séparément	L160 and B399P, Vendu séparément

## MOULES CP

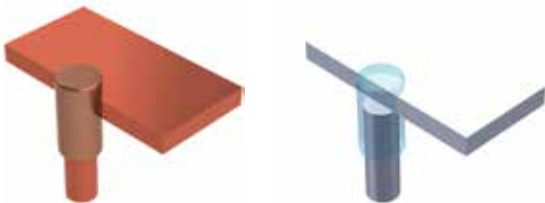

Global Référence	Facilité d'utilisation	Diamètre du piquet de terre, nominal	Type de piquet de terre	Cosse/Busbar taille	Clé prix	Matériau de soudure	Handle Clamp
CPC16EAJ	Facile	5/8"	Avec liaison cuivre	4 mm x 25 mm et plus large	C	150 ou 150PLUSF20, Vendu séparément	L160 and B399P, Vendu séparément



## BARRE COLLECTRICE À BARRE COLLECTRICE

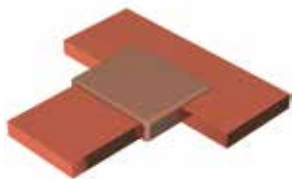

- Forme une connexion permanente à faible résistance
- Fournit une liaison moléculaire
- Les connexions exothermiques nVent ERICO Cadweld ont les mêmes capacités nominales de courant que le conducteur
- Installation portable ne nécessitant aucune source de courant externe
- Les installateurs peuvent être formés sans peine aux connexions exothermiques nVent ERICO Cadweld
- Les connexions peuvent être inspectées visuellement

Les moules en graphite de nVent ERICO Cadweld sont conçus et fabriqués pour prendre en charge des milliers de types de connexions et de combinaisons de conducteur.

### XX-X-XX-XX-L-M-W

XX	Famille de moules	
X	Clé prix	
XX	Cosse/Busbar taille 1	
XX	Cosse/Busbar taille 2	
L*	Creuset fendu	La section de creuset est fendue sur les moules à ouverture horizontale pour un nettoyage plus facile
M*	Moule seule	
W*	Plaques d'usure	L'abrasion mécanique des moules est réduite aux points d'entrée des câbles

\* Vide si aucun

### FAMILLE DE MOULES

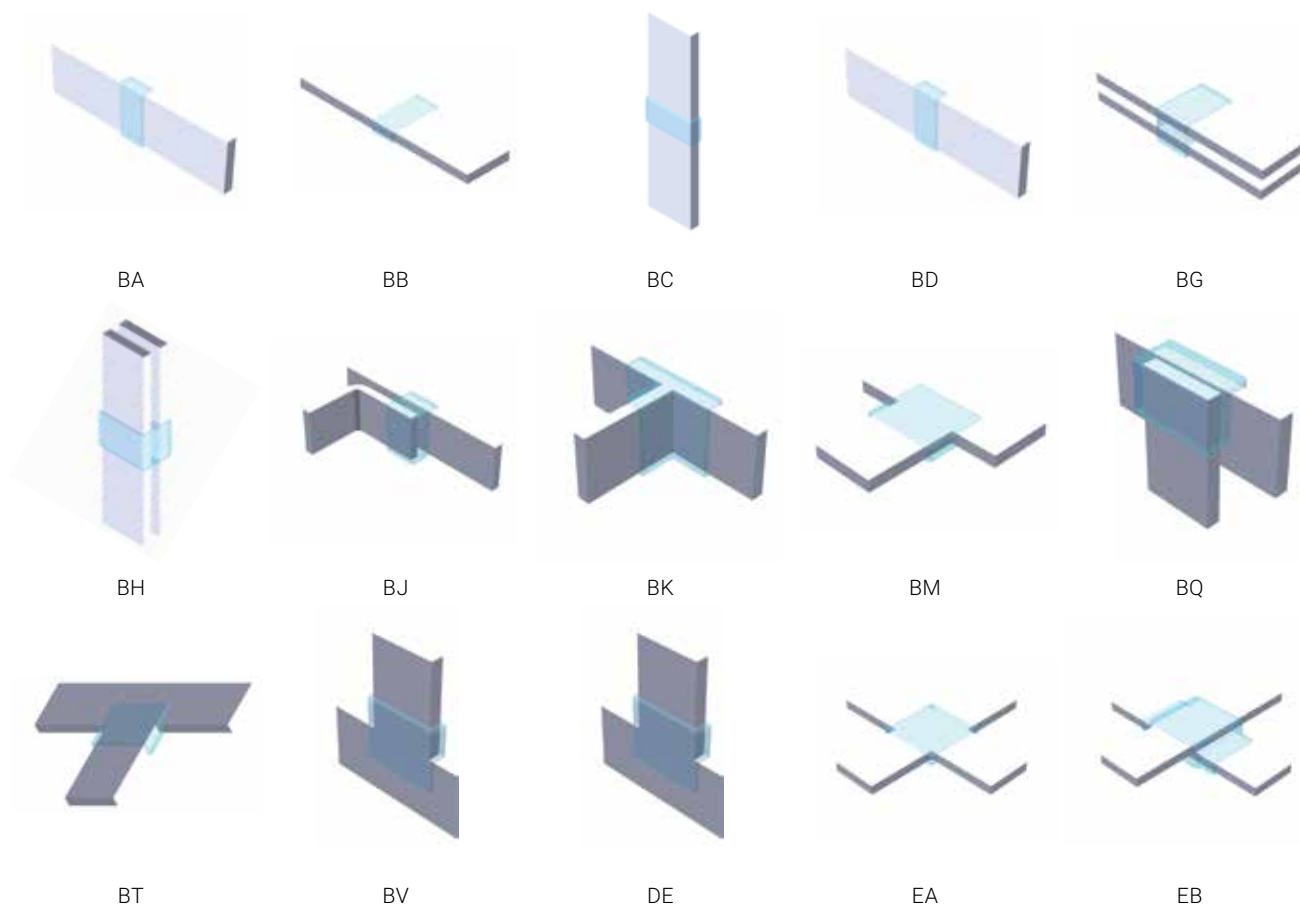



EC



ED



EE



EN



EP



ER



TW

## MOULES BA

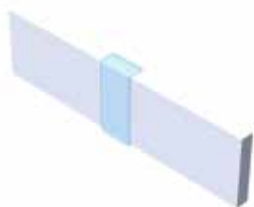
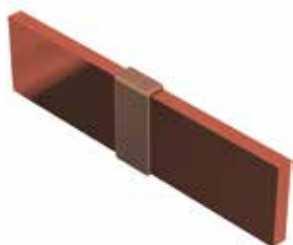

Global Référence	Facilité d'utilisation	Clé prix	Cosse/Busbar taille 1	Cosse/Busbar taille 2	Matériau de soudure	Handle Clamp
BACEAL	Préfééré	C	4 mm x 40 mm	4 mm x 40 mm	150 ou 150PLUSF20, Vendu séparément	L160, Vendu séparément

## MOULES BB

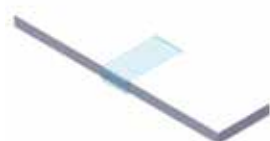
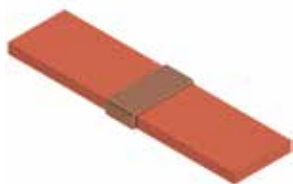

Global Référence	Facilité d'utilisation	Clé prix	Cosse/Busbar taille 1	Cosse/Busbar taille 2	Matériau de soudure	Handle Clamp
BBREAM	Facile	R	4 mm x 50 mm	4 mm x 50 mm	200 ou 200PLUSF20, Vendu séparément	L160, Vendu séparément
BBCEAL	Facile	C	4 mm x 40 mm	4 mm x 40 mm	150 ou 150PLUSF20, Vendu séparément	L160, Vendu séparément
BBCCAJ	Facile	C	3 mm x 25 mm	3 mm x 25 mm	90 ou 90PLUSF20, Vendu séparément	L160, Vendu séparément
BBCPAJ	Facile	C	6 mm x 25 mm	6 mm x 25 mm	115 ou 115PLUSF20, Vendu séparément	L160, Vendu séparément

## MOULES BM

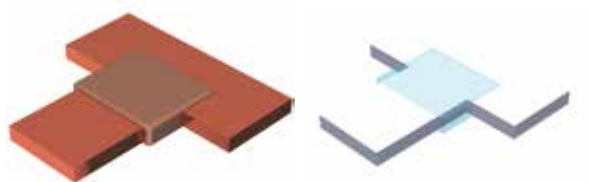

Global Référence	Facilité d'utilisation	Clé prix	Cosse/Busbar taille 1	Cosse/Busbar taille 2	Matériau de soudure	Handle Clamp
BMCEAJEAJ	Facile	C	4 mm x 25 mm	4 mm x 25 mm	90 ou 90PLUSF20, Vendu séparément	L160, Vendu séparément
BMCFALFAL	Facile	C	5 mm x 40 mm	5 mm x 40 mm	150 ou 150PLUSF20, Vendu séparément	L160, Vendu séparément
BMDPAMPAM	Facile	D	6 mm x 50 mm	6 mm x 50 mm	250 ou 250PLUSF20, Vendu séparément	L159, Vendu séparément
BMCEALEAL	Facile	C	4 mm x 40 mm	4 mm x 40 mm	150 ou 150PLUSF20, Vendu séparément	L160, Vendu séparément
BMCCAJCAJ	Facile	C	3 mm x 25 mm	3 mm x 25 mm	90 ou 90PLUSF20, Vendu séparément	L160, Vendu séparément
BMDEAMEAM	Facile	D	4 mm x 50 mm	4 mm x 50 mm	250 ou 250PLUSF20, Vendu séparément	L159, Vendu séparément

## MOULES BK

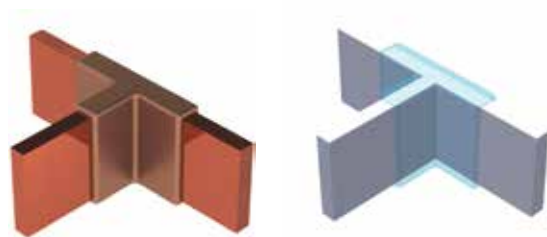

Global Référence	Facilité d'utilisation	Clé prix	Cosse/Busbar taille 1	Cosse/Busbar taille 2	Matériau de soudure	Handle Clamp
BKEALEAL	Facile	E	4 mm x 40 mm	4 mm x 40 mm	200 ou 200PLUSF20, Vendu séparément	L160, Vendu séparément

## MOULES EB

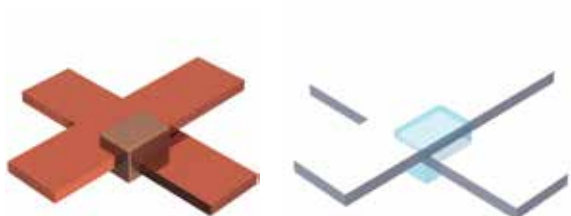

Global Référence	Facilité d'utilisation	Clé prix	Cosse/Busbar taille 1	Cosse/Busbar taille 2	Matériau de soudure	Handle Clamp
EBCFALFAL	Most Difficile	C	5 mm x 40 mm et plus large	5 mm x 40 mm et plus large	250 ou 250PLUSF20, Vendu séparément	L160, Vendu séparément



# Métal d'apport, outils et accessoires nVent ERICO Cadweld

# nVent ERICO Cadweld Plus

Les connexions Cadweld offrent tous les avantages des connexions Cadweld conventionnelles :

- Capacité de passage de courant supérieure ou égale à celle du conducteur
- Résistance aux courants de défaut répétés sans défaillance en cours d'utilisation
- Liaison permanente, moléculaire ne se desserrera ou ne se corrodera pas, avec une durée de vie égale à celle de l'installation
- Liaison de cuivre sur cuivre, de cuivre sur acier brut ou galvanisé, ou de cuivre sur acier cuivré, de cuivre sur du bronze / du laiton / de l'acier inoxydable, de l'acier sur de l'acier, etc.
- Aucune source d'alimentation ou de chaleur externe n'est requise
- Contrôle de qualité par simple inspection visuelle
- Peu de formation nécessaire pour l'installation
- Conforme aux « exigences de la norme IEEE 837-2014 relative à la qualification des connexions permanentes utilisées lors de la mise à la terre des sous-stations ».



La liaison moléculaire Cadweld durera pendant toute la durée de vie des conducteurs.

## CADWELD PLUS

**L'ultime connexion soudée qui ne desserrera jamais et ne présentera aucune corrosion ou augmentation de résistance.**

nVent ERICO s'engage à améliorer sans cesse ses produits pour répondre aux besoins de ses clients et conserver un niveau optimal de satisfaction. Depuis leur apparition en 1938, les connexions électriques Cadweld ont été très rapidement reconnues comme les connexions les plus fiables pour le secteur ferroviaire, la protection cathodique, la distribution d'énergie et la mise à la terre.

Pour perpétuer la tradition de son leadership technique, la gamme Cadweld Plus a été améliorée pour simplifier l'installation des connexions électriques soudées par aluminothermie sur les emprises ferroviaires. Ce système hautement fiable bénéficie à présent d'une nouvelle capsule Cadweld Plus intégrant le métal d'apport qui a simplifié le processus d'installation en éliminant les dispositifs d'allumage.

Le kit du métal d'apport étanche est constitué d'une capsule en métal contenant les alliages de métaux d'apport Cadweld brevetés, ainsi qu'une source d'allumage. Ce kit de métal d'apport qui dispose à présent d'une nouvelle forme est destiné à tous les moules standard Cadweld, y compris les moules Cadweld Multi. Après son installation dans le moule Cadweld, le métal d'apport est allumé par voie électronique à l'aide d'une simple unité de commande alimentée par pile avec un câble de 1,8 mètres.

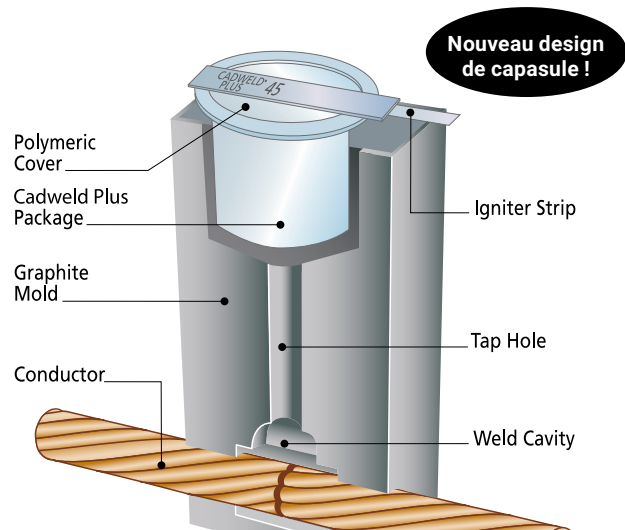

### CARACTÉRISTIQUES

### Avantages :

Kit intégré de métal d'apport

- Simplifie la formation et l'installation
- Permet de réaliser des économies de main d'œuvre
- Simplifie le nettoyage

Métal d'apport à code couleur

- Permet de réduire le risque de mauvaise utilisation
- Simplifie la vérification visuelle de la taille du métal d'apport

Unité de commande électronique

- Aucun matériau ou dispositif de démarrage requis Allumage facile

Câble de l'unité de commande remplaçable de 183 cm à 457 cm

- Plus de flexibilité dans des zones difficiles d'accès

# Cadweld Plus

- Se compose d'une capsule de métal d'apport hermétique, jetable et résistante à l'humidité. Le métal d'apport, le disque et la source d'allumage sont incorporés dans le kit.
- Longue durée de vie
- Capable de réaliser des soudures à des distances pouvant aller jusqu'à 6 pieds / 1,8 mètres (jusqu'à 15 pieds / 4,6 mètres grâce au câble en option)
- Composants minimum requis : aucun matériau de démarrage, aucun disque, aucun pistolet allumeur.
- Facilité de manipulation, de stockage et de transport, par voie aérienne, terrestre ou maritime, en quantités illimitées.
- Réduit le temps d'installation de 20%
- Dispose de kits de métal d'apport à code couleur, en fonction de la taille et du type d'alliage, pour une identification en toute simplicité
- Dispose d'un système d'allumage électronique équipé d'un boîtier de commande homologué CE/UL
- à pile prévu pour 600 connexions avec un jeu de 8 piles AA standard (incluses), pas besoin de piles, batteries ou chargeurs spéciaux
- Prévu pour être utilisé sur les moules standard Cadweld, y compris les moules Cadweld Multi

## Installation facile !

### 4 étapes simples pour une soudure définitive de connexions électriques



Kit de métal d'apport indépendant



1 Insérez la capsule Cadweld Plus dans le moule (l'utilisation d'un cache de protection / d'un déflecteur peut s'avérer nécessaire)



2 Fixez le clip de terminaison de l'unité de commande sur la bande d'allumage



3 Appuyez sur le commutateur de l'unité de commande et maintenez-le enfoncé, puis attendez que le dispositif s'allume



4 Ouvrez le moule et retirez la capsule en acier épuisée - aucune mise au rebut spéciale requise

L'unité de commande Cadweld initie la réaction du creuset en métal. L'unité standard comprend un câble de contrôle haute température de 1,8 mètres de longueur (6 pieds). Le clip est fixé à la bande d'allumage à l'aide d'un clip de terminaison spécialement prévu à cet effet.

Une fois le clip de terminaison installé sur la bande d'allumage, l'installateur doit appuyer sur le bouton d'allumage et le maintenir enfoncé pour commencer la séquence de charge et de décharge. En quelques secondes, l'unité de commande envoie une tension d'un niveau prédéterminé à la bande d'allumage et la réaction commence.

## MATÉRIAU DE SOUDAGE nVent ERICO CADWELD F20

### CARACTÉRISTIQUES

- Le mélange est composé principalement d'oxyde de cuivre et d'aluminium
- Utilisé principalement dans les applications de mise à la terre et de métallisation
- Le métal d'apport se trouve à l'extrémité supérieure du tube et la poudre d'allumage dans le fond du tube
- Emballé par dimensions dans des tubes plastiques avec bouchons transparents
- Tubes emballés dans des boîtes en plastique avec les disques en métal
- Chaque connexion soudée utilise un seul disque
- Non explosif
- N'est pas sujet à un allumage spontané
- Voir les détails spécifiques de l'assemblage nVent ERICO Cadweld pour déterminer les exigences liées aux matériaux de soudage



Référence	Numéro d'article	Quantité standard d'emballage
115	163590	10 pc
15	163000	20 pc
150	163010	10 pc
200	163020	10 pc
25	163030	20 pc
250	163040	10 pc
32	163050	20 pc
45	163060	20 pc
500	163070	10 pc
65	163080	20 pc
90	163090	10 pc

## MATÉRIAU DE SOUDURE nVent ERICO CADWELD PLUS F20

### CARACTÉRISTIQUES

- Le mélange est composé principalement d'oxyde de cuivre et d'aluminium
- Utilisé principalement dans les applications de mise à la terre et de métallisation
- Kit de matériaux de soudage intégré
- Code en couleurs par taille pour faciliter l'identification
- Allumage électronique
- Aucune poudre d'allumage requise
- Non explosif
- N'est pas sujet à un allumage spontané
- Voir les détails spécifiques de l'assemblage nVent ERICO Cadweld pour déterminer les exigences liées aux matériaux de soudage



Référence	Numéro d'article	Anneau avec code en couleurs	Certifications	Quantité Standard d'Emballage
115PLUSF20	165706	Orange	cULus	10 pc
150PLUSF20	165707	Bleu foncé	cULus	10 pc
15PLUSF20	165700	Noir	cULus	20 pc
200PLUSF20	165708	Jaune	cULus	10 pc



Référence	Numéro d'article	Anneau avec code en couleurs	Certifications	Quantité Standard d'Emballage
250PLUSF20	165709	Violet	cULus	10 pc
25PLUSF20	165701	Rouge	cULus	20 pc
300PLUSF20	165710	Vert clair	cULus	10 pc
32PLUSF20	165702	Blanc	cULus	20 pc
400PLUSF20	165711	Marron		10 pc
45PLUSF20	165703	Bleu clair	cULus	20 pc
500PLUSF20	165712	Marron clair		10 pc
600PLUSF20	-	Blanc		10 pc
65PLUSF20	165704	Vert foncé	cULus	20 pc
750PLUSF20	164996	Blanc		5 pc
90PLUSF20	165705	Gris	cULus	10 pc

## MATÉRIAU DE SOUDURE NVENT ERICO CADWELD EXOLON, F20

### CARACTÉRISTIQUES

- Le mélange est composé principalement d'oxyde de cuivre et d'aluminium
- Utilisé principalement dans les applications de mise à la terre et de métallisation
- Conçu pour les applications où de faibles émissions de fumée sont requises
- Le métal d'apport est emballé en tubes sans poudre d'allumage
- Tubes emballés avec filtres et allumeurs
- Allumage électronique
- Chaque soudure utilise un allumeur
- N'est pas sujet à un allumage spontané
- Voir les détails spécifiques de l'assemblage nVent ERICO Cadweld pour déterminer les exigences liées aux matériaux de soudage



Référence
XL115
XL15
XL25
XL32
XL45
XL90

## nVENT ERICO CADWELD ONE SHOT, CÂBLE À PIQUET DE TERRE



Gamme des moules



GR (ONE SHOT)



GT (ONE SHOT)



NT (ONE SHOT)



NX (ONE SHOT)

### CARACTÉRISTIQUES

- Moule céramique à usage unique qui élimine la nécessité d'un moule en graphite et d'un armature/presse
- Produit une connexion permanente qui ne se desserre pas et résiste à la corrosion
- S'ajuste aux piquets de terre standard en acier cuivré, fileté en acier cuivré, en acier entièrement galvanisés et en acier inoxydable
- Conforme aux normes NEC® et CEC



Référence	Numéro d'article	Gamme des moules	Diamètre du piquet de terre, nominal	Diamètre du piquet de terre, réel	Connexion, solide	Connexion, torsadée
<b>Type de matériau de soudure: Classique</b>						
GR1141G	–	GR (ONE SHOT)	1/2"	11,2 – 12,9 mm	10 mm <sup>2</sup>	10 mm <sup>2</sup>
GR1141L	–	GR (ONE SHOT)	1/2"	11,2 – 12,9 mm		16 mm <sup>2</sup>
GR1141V	–	GR (ONE SHOT)	1/2"	11,2 – 12,9 mm	50 mm <sup>2</sup>	25 mm <sup>2</sup> , 35 mm <sup>2</sup>
GR1161G	–	GR (ONE SHOT)	5/8"	14,1 – 16,1 mm	10 mm <sup>2</sup>	10 mm <sup>2</sup>
GR1161GF	–	GR (ONE SHOT)	5/8"	14,1 – 16,1 mm	10 mm <sup>2</sup>	10 mm <sup>2</sup>
GR1161L	–	GR (ONE SHOT)	5/8"	14,1 – 16,1 mm		16 mm <sup>2</sup>
GR1161V	–	GR (ONE SHOT)	5/8"	14,1 – 16,1 mm	50 mm <sup>2</sup>	25 mm <sup>2</sup> , 35 mm <sup>2</sup>
GR1162C	–	GR (ONE SHOT)	5/8"	14,1 – 16,1 mm		50 mm <sup>2</sup>
GR1162G	–	GR (ONE SHOT)	5/8"	14,1 – 16,1 mm	70 mm <sup>2</sup>	70 mm <sup>2</sup>
GR1162Q	–	GR (ONE SHOT)	5/8"	14,1 – 16,1 mm		95 mm <sup>2</sup>
GR1181G	–	GR (ONE SHOT)	3/4"	17,1 – 19,4 mm	10 mm <sup>2</sup>	10 mm <sup>2</sup>
GR1181L	–	GR (ONE SHOT)	3/4"	17,1 – 19,4 mm		16 mm <sup>2</sup>
GR1181V	–	GR (ONE SHOT)	3/4"	17,1 – 19,4 mm	50 mm <sup>2</sup>	25 mm <sup>2</sup> , 35 mm <sup>2</sup>
GR1182C	–	GR (ONE SHOT)	3/4"	17,1 – 19,4 mm		50 mm <sup>2</sup>
GR1182G	–	GR (ONE SHOT)	3/4"	17,1 – 19,4 mm	70 mm <sup>2</sup>	70 mm <sup>2</sup>
GR1182Q	–	GR (ONE SHOT)	3/4"	17,1 – 19,4 mm		95 mm <sup>2</sup>
GT1141G	–	GT (ONE SHOT)	1/2"	11,2 – 12,9 mm	10 mm <sup>2</sup>	10 mm <sup>2</sup>
GT1141L	–	GT (ONE SHOT)	1/2"	11,2 – 12,9 mm		16 mm <sup>2</sup>
GT1141V	–	GT (ONE SHOT)	1/2"	11,2 – 12,9 mm	50 mm <sup>2</sup>	25 mm <sup>2</sup> , 35 mm <sup>2</sup>
GT1161G	–	GT (ONE SHOT)	5/8"	14,1 – 16,1 mm	10 mm <sup>2</sup>	10 mm <sup>2</sup>

Référence	Numéro d'article	Gamme des moules	Diamètre du piquet de terre, nominal	Diamètre du piquet de terre, réel	Connexion, solide	Connexion, torsadée
GT1161L	-	GT (ONE SHOT)	5/8"	14,1 – 16,1 mm		16 mm <sup>2</sup>
GT1161LF	-	GT (ONE SHOT)	5/8"	14,1 – 16,1 mm		16 mm <sup>2</sup>
GT1161V	-	GT (ONE SHOT)	5/8"	14,1 – 16,1 mm	50 mm <sup>2</sup>	25 mm <sup>2</sup> , 35 mm <sup>2</sup>
GT1161VF	-	GT (ONE SHOT)	5/8"	15,6 – 16,1 mm	50 mm <sup>2</sup>	25 mm <sup>2</sup> , 35 mm <sup>2</sup>
GT1162C	-	GT (ONE SHOT)	5/8"	14,1 – 16,1 mm		50 mm <sup>2</sup>
GT1162G	-	GT (ONE SHOT)	5/8"	14,1 – 16,1 mm	70 mm <sup>2</sup>	70 mm <sup>2</sup>
GT1181G	-	GT (ONE SHOT)	3/4"	17,1 – 19,4 mm	10 mm <sup>2</sup>	10 mm <sup>2</sup>
GT1181L	-	GT (ONE SHOT)	3/4"	17,1 – 19,4 mm		16 mm <sup>2</sup>
GT1181V	-	GT (ONE SHOT)	3/4"	17,1 – 19,4 mm	50 mm <sup>2</sup>	25 mm <sup>2</sup> , 35 mm <sup>2</sup>
GT1182C	-	GT (ONE SHOT)	3/4"	17,1 – 19,4 mm		50 mm <sup>2</sup>
GT1182G	-	GT (ONE SHOT)	3/4"	17,1 – 19,4 mm	70 mm <sup>2</sup>	70 mm <sup>2</sup>
NT1141G	-	NT (ONE SHOT)	1/2"	11,2 – 12,9 mm	10 mm <sup>2</sup>	10 mm <sup>2</sup>
NT1141L	-	NT (ONE SHOT)	1/2"	11,2 – 12,9 mm		16 mm <sup>2</sup>
NT1141V	-	NT (ONE SHOT)	1/2"	11,2 – 12,9 mm	50 mm <sup>2</sup>	25 mm <sup>2</sup> , 35 mm <sup>2</sup>
NT1161G	-	NT (ONE SHOT)	5/8"	14,1 – 16,1 mm	10 mm <sup>2</sup>	10 mm <sup>2</sup>
NT1161L	-	NT (ONE SHOT)	5/8"	14,1 – 16,1 mm		16 mm <sup>2</sup>
NT1161V	-	NT (ONE SHOT)	5/8"	14,1 – 16,1 mm	50 mm <sup>2</sup>	25 mm <sup>2</sup> , 35 mm <sup>2</sup>
NT1181G	-	NT (ONE SHOT)	3/4"	17,1 – 19,4 mm	10 mm <sup>2</sup>	10 mm <sup>2</sup>
NT1181L	-	NT (ONE SHOT)	3/4"	17,1 – 19,4 mm		16 mm <sup>2</sup>
NT1181V	-	NT (ONE SHOT)	3/4"	17,1 – 19,4 mm	50 mm <sup>2</sup>	25 mm <sup>2</sup> , 35 mm <sup>2</sup>
NX1141G	-	NX (ONE SHOT)	1/2"	11,2 – 12,9 mm	10 mm <sup>2</sup>	10 mm <sup>2</sup>
NX1141L	-	NX (ONE SHOT)	1/2"	11,2 – 12,9 mm		16 mm <sup>2</sup>
NX1161G	-	NX (ONE SHOT)	5/8"	14,1 – 16,1 mm	10 mm <sup>2</sup>	10 mm <sup>2</sup>
NX1161G1T	-	NX (ONE SHOT)	5/8"	14,1 – 16,1 mm		10 mm <sup>2</sup>
NX1161L	-	NX (ONE SHOT)	5/8"	14,1 – 16,1 mm		16 mm <sup>2</sup>
NX1161V	-	NX (ONE SHOT)	5/8"	14,1 – 16,1 mm	50 mm <sup>2</sup>	25 mm <sup>2</sup> , 35 mm <sup>2</sup>
NX1181G	-	NX (ONE SHOT)	3/4"	17,1 – 19,4 mm	10 mm <sup>2</sup>	10 mm <sup>2</sup>
NX1181L	-	NX (ONE SHOT)	3/4"	17,1 – 19,4 mm		16 mm <sup>2</sup>
NX1181V	-	NX (ONE SHOT)	3/4"	17,1 – 19,4 mm	50 mm <sup>2</sup>	25 mm <sup>2</sup> , 35 mm <sup>2</sup>
<b>Type de matériau de soudure: nVent ERICO Cadweld Plus</b>						
GR1141GPLUS	165750	GR (ONE SHOT)	1/2"	11,2 – 12,9 mm	10 mm <sup>2</sup>	10 mm <sup>2</sup>
GR1141LPLUS	165751	GR (ONE SHOT)	1/2"	11,2 – 12,9 mm		16 mm <sup>2</sup>
GR1141VPLUS	165752	GR (ONE SHOT)	1/2"	11,2 – 12,9 mm	50 mm <sup>2</sup>	25 mm <sup>2</sup> , 35 mm <sup>2</sup>
GR1161GPLUS	165753	GR (ONE SHOT)	5/8"	14,1 – 16,1 mm	10 mm <sup>2</sup>	10 mm <sup>2</sup>
GR1161LPLUS	165754	GR (ONE SHOT)	5/8"	14,1 – 16,1 mm		16 mm <sup>2</sup>
GR1161VPLUS	165755	GR (ONE SHOT)	5/8"	14,1 – 16,1 mm	50 mm <sup>2</sup>	25 mm <sup>2</sup> , 35 mm <sup>2</sup>
GR1162CPLUS	165756	GR (ONE SHOT)	5/8"	14,1 – 16,1 mm		50 mm <sup>2</sup>
GR1162GPLUS	165757	GR (ONE SHOT)	5/8"	14,1 – 16,1 mm	70 mm <sup>2</sup>	70 mm <sup>2</sup>
GR1162QPLUS	165758	GR (ONE SHOT)	5/8"	14,1 – 16,1 mm		95 mm <sup>2</sup>
GR1181GPLUS	165759	GR (ONE SHOT)	3/4"	17,1 – 19,4 mm	10 mm <sup>2</sup>	10 mm <sup>2</sup>
GR1181LPLUS	165760	GR (ONE SHOT)	3/4"	17,1 – 19,4 mm		16 mm <sup>2</sup>
GR1181VPLUS	165761	GR (ONE SHOT)	3/4"	17,1 – 19,4 mm	50 mm <sup>2</sup>	25 mm <sup>2</sup> , 35 mm <sup>2</sup>
GR1182CPLUS	165762	GR (ONE SHOT)	3/4"	17,1 – 19,4 mm		50 mm <sup>2</sup>
GR1182GPLUS	165763	GR (ONE SHOT)	3/4"	17,1 – 19,4 mm	70 mm <sup>2</sup>	70 mm <sup>2</sup>
GR1182QPLUS	165764	GR (ONE SHOT)	3/4"	17,1 – 19,4 mm		95 mm <sup>2</sup>
GT1141GPLUS	165765	GT (ONE SHOT)	1/2"	11,2 – 12,9 mm	10 mm <sup>2</sup>	10 mm <sup>2</sup>
GT1141LPLUS	165766	GT (ONE SHOT)	1/2"	11,2 – 12,9 mm		16 mm <sup>2</sup>
GT1141VPLUS	165767	GT (ONE SHOT)	1/2"	11,2 – 12,9 mm	50 mm <sup>2</sup>	25 mm <sup>2</sup> , 35 mm <sup>2</sup>
GT1142GPLUS	-	GT (ONE SHOT)	1/2"	11,2 – 12,9 mm	70 mm <sup>2</sup>	70 mm <sup>2</sup>
GT1161GPLUS	165768	GT (ONE SHOT)	5/8"	14,1 – 16,1 mm	10 mm <sup>2</sup>	10 mm <sup>2</sup>
GT1161LPLUS	165769	GT (ONE SHOT)	5/8"	14,1 – 16,1 mm		16 mm <sup>2</sup>
GT1161VPLUS	165770	GT (ONE SHOT)	5/8"	14,1 – 16,1 mm	50 mm <sup>2</sup>	25 mm <sup>2</sup> , 35 mm <sup>2</sup>
GT1162CPLUS	165771	GT (ONE SHOT)	5/8"	14,1 – 16,1 mm		50 mm <sup>2</sup>
GT1162GPLUS	165772	GT (ONE SHOT)	5/8"	14,1 – 16,1 mm	70 mm <sup>2</sup>	70 mm <sup>2</sup>
GT1181GPLUS	165773	GT (ONE SHOT)	3/4"	17,1 – 19,4 mm	10 mm <sup>2</sup>	10 mm <sup>2</sup>

Référence	Numéro d'article	Gamme des moules	Diamètre du piquet de terre, nominal	Diamètre du piquet de terre, réel	Connexion, solide	Connexion, torsadée
GT1181LPLUS	165774	GT (ONE SHOT)	3/4"	17,1 – 19,4 mm		16 mm <sup>2</sup>
GT1181VPLUS	165775	GT (ONE SHOT)	3/4"	17,1 – 19,4 mm	50 mm <sup>2</sup>	25 mm <sup>2</sup> , 35 mm <sup>2</sup>
GT1182CPLUS	165776	GT (ONE SHOT)	3/4"	17,1 – 19,4 mm		50 mm <sup>2</sup>
GT1182GPLUS	-	GT (ONE SHOT)	3/4"	17,1 – 19,4 mm	70 mm <sup>2</sup>	70 mm <sup>2</sup>
NT1141GPLUS	165777	NT (ONE SHOT)	1/2"	11,2 – 12,9 mm	10 mm <sup>2</sup>	10 mm <sup>2</sup>
NT1141LPLUS	165778	NT (ONE SHOT)	1/2"	11,2 – 12,9 mm		16 mm <sup>2</sup>
NT1141VPLUS	165779	NT (ONE SHOT)	1/2"	11,2 – 12,9 mm	50 mm <sup>2</sup>	25 mm <sup>2</sup> , 35 mm <sup>2</sup>
NT1161G1TPLUS	-	NT (ONE SHOT)	5/8"	14,1 – 16,1 mm		10 mm <sup>2</sup>
NT1161GPLUS	165780	NT (ONE SHOT)	5/8"	14,1 – 16,1 mm	10 mm <sup>2</sup>	10 mm <sup>2</sup>
NT1161LPLUS	165781	NT (ONE SHOT)	5/8"	14,1 – 16,1 mm		16 mm <sup>2</sup>
NT1161VPLUS	165782	NT (ONE SHOT)	5/8"	14,1 – 16,1 mm	50 mm <sup>2</sup>	25 mm <sup>2</sup> , 35 mm <sup>2</sup>
NT1181GPLUS	165783	NT (ONE SHOT)	3/4"	17,1 – 19,4 mm	10 mm <sup>2</sup>	10 mm <sup>2</sup>
NT1181LPLUS	165784	NT (ONE SHOT)	3/4"	17,1 – 19,4 mm		16 mm <sup>2</sup>
NT1181VPLUS	165785	NT (ONE SHOT)	3/4"	17,1 – 19,4 mm	50 mm <sup>2</sup>	25 mm <sup>2</sup> , 35 mm <sup>2</sup>
NX1141GPLUS	165786	NX (ONE SHOT)	1/2"	11,2 – 12,9 mm	10 mm <sup>2</sup>	10 mm <sup>2</sup>
NX1141LPLUS	165787	NX (ONE SHOT)	1/2"	11,2 – 12,9 mm		16 mm <sup>2</sup>
NX1161G1TPLUS	-	NX (ONE SHOT)	5/8"	14,1 – 16,1 mm		10 mm <sup>2</sup>
NX1161GPLUS	165788	NX (ONE SHOT)	5/8"	14,1 – 16,1 mm	10 mm <sup>2</sup>	10 mm <sup>2</sup>
NX1161LPLUS	165789	NX (ONE SHOT)	5/8"	14,1 – 16,1 mm		16 mm <sup>2</sup>
NX1161VPLUS	165790	NX (ONE SHOT)	5/8"	14,1 – 16,1 mm	50 mm <sup>2</sup>	25 mm <sup>2</sup> , 35 mm <sup>2</sup>
NX1181GPLUS	165791	NX (ONE SHOT)	3/4"	17,1 – 19,4 mm	10 mm <sup>2</sup>	10 mm <sup>2</sup>
NX1181LPLUS	165792	NX (ONE SHOT)	3/4"	17,1 – 19,4 mm		16 mm <sup>2</sup>
NX1181VPLUS	165793	NX (ONE SHOT)	3/4"	17,1 – 19,4 mm	50 mm <sup>2</sup>	25 mm <sup>2</sup> , 35 mm <sup>2</sup>

Un éclateur peut être requis entre les conducteurs. Voir l'étiquette du moule pour plus d'informations.

# nVent ERICO Cadweld One Shot



## CONNEXIONS EXOTHERMIQUES PERMANENTES SANS MOULE

Le système Cadweld One Shot garantit une connexion exothermique permanente sur un piquet de terre qui ne se desserrera pas, qui ne souffrira pas de corrosion ou d'une augmentation de la résistance pendant toute la durée de vie de l'installation. Le kit pratique à usage unique permet de réaliser la connexion au piquet de terre sans moule ou matériau de démarrage.

Grâce à l'unité de commande électronique Cadweld One Shot, il est maintenant possible de réaliser des soudures depuis une distance allant jusqu'à 6 pieds (1,8 m), ce qui améliore la flexibilité d'utilisation dans des zones difficiles d'accès. La structure en céramique réfractaire du système Cadweld One Shot est plus solide que la céramique conventionnelle et résiste à la cassure.

## INSTALLATION FACILE !



1. Après avoir préparé le fil et le piquet de terre, placez le système Cadweld One Shot et branchez le câble à l'unité de commande.



2. Allumez le Cadweld One Shot à l'aide de l'unité de commande électronique Cadweld Plus.



3. Après une minute, cassez le creuset en céramique. Vous pouvez également le laisser tel quel, si vous le souhaitez.

## CARACTÉRISTIQUES

- Système d'allumage électronique facile à utiliser. Aucun matériau de démarrage nécessaire
- La structure extérieure en céramique extrêmement solide élimine la nécessité de disposer d'un cadre et d'un moule en graphite
- Produit une connexion permanente qui ne se desserre pas et résiste à la corrosion
- S'ajuste aux piquets de terre acier cuivré filetés et non filetés, ainsi qu'aux piquets de terre en acier brut et en acier inoxydable
- Conforme aux normes NEC®
- Homologué cULus®

# nVent ERICO Cadweld Multi



## CADWELD MULTI

**Le système complet de soudure est destiné à améliorer les performances des réseaux de mise à la terre, leur fiabilité, et leur facilité d'installation.**

Cadweld Multi simplifie le processus de soudure exothermique. Réalise 30 types de connexion distincts avec un seul moule universel, ce qui vous permet à présent de réaliser des connexions sur un piquet de terre.

Métal d'apport vendu séparément.



## CONNEXIONS SOUDÉES PAR ALUMINOTHERMIE

Les connexions soudées par aluminothermie sont insensibles aux conditions thermiques capables d'entraîner une déconnexion ou de provoquer de la corrosion sur les connexions mécaniques et à compression. Elles sont reconnues pour leur robustesse et leur longévité.



## CONNEXION CADWELD

Le processus de soudure par aluminothermie Cadweld Plus permet de faire fondre des conducteurs ensemble pour former une liaison moléculaire avec une capacité de passage de courant équivalente à celle du conducteur. Les systèmes de mise à la terre intégrant ce type de connexion fonctionnent donc comme un conducteur continu disposant d'une résistivité plus faible.

## CADWELD MULTI OFFRE DE MEILLEURS AVANTAGES À L'UTILISATEUR :

- Permet de réaliser des soudures sur des piquets de terre
- Le moule polyvalent produit des connexions diverses de tout type
- La structure de compression compacte permet d'aligner facilement les conducteurs
- Guide d'instructions en images
- Kit léger pour un transport facile
- Le système facile à utiliser permet de réaliser des soudures en quelques secondes
- Vidéo disponible sur [nVent.com/ERICO](http://nVent.com/ERICO)

## CONFORMITÉ AUX NORMES

### Cadweld Multi répond aux exigences de

- BS 6651
- BS 7430
- NFC 15-100
- IEEE® 837-2014
- IEEE 80-2000
- IEC 1025-1 (ENV 61024-1)



# nVent ERICO Cadweld Multi

## RÉALISATION DE MULTIPLES CONNEXIONS ÉLECTRIQUES PERMANENTES EN 4 ÉTAPES SIMPLES

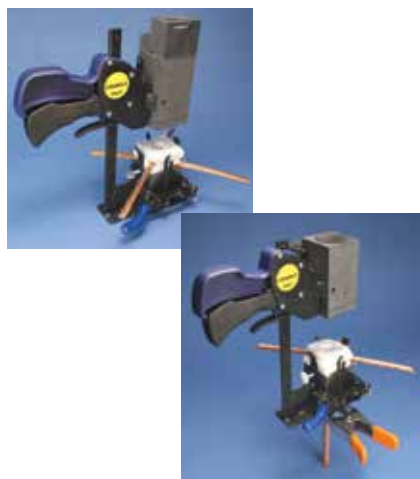

**Étape 1 :** Disposer la galette et les différentes tailles de conducteur à souder dans le moule sec.



**Étape 2 :** Ajouter le métal d'apport Cadweld Plus.

### COMMENT ÇA FONCTIONNE ?

Cadweld Multi associe un bloc de moule polyvalent et une gamme de joints d'étanchéité (galettes) pour permettre la réalisation de différentes connexions moulées sans avoir besoin de changer de moule pour chaque type de connexion.



Le processus est similaire à celui de Cadweld à une seule différence près... pas besoin de changer le moule entre les différents types de connexion.

Le processus dans son intégralité est réalisé en environ une minute. La page 31 détaille les quantités de joint d'étanchéité requises pour chaque soudure.



**Étape 3 :** Fermer le couvercle et branchez le système à l'unité de commande Cadweld Plus.



**Étape 4 :** Appuyer sur le bouton de mise en route et maintenez-le enfoncé. Ouvrir le moule après 10 secondes.

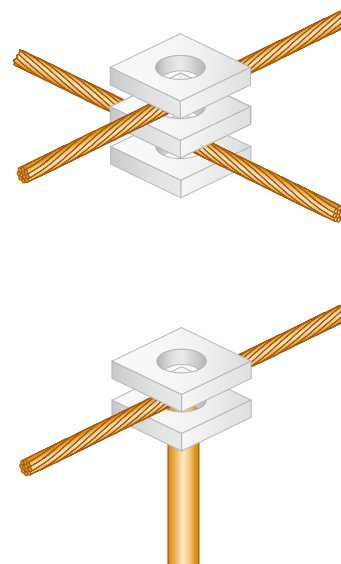

# nVent ERICO Cadweld Multi

## CADWELD MULTI OFFRE TOUS LES AVANTAGES DES CONNEXIONS CADWELD :

- Capacité de passage de courant égale à celle du conducteur
- Liaison moléculaire permanente qui ne se déconnectera pas et souffrira pas de corrosion
- Fonctionne avec le métal d'apport Cadweld traditionnel
- Fonctionne avec le métal d'apport Cadweld Plus
- Résistera à de multiples courants de défaut répétés
- Aucune source d'alimentation ou de chaleur externe n'est requise
- Possibilité de réaliser des connexions sur piquet de terre
- Inspection visuelle possible
- Ne nécessite qu'une formation minimale





# nVent ERICO Cadweld Multi

## CARACTÉRISTIQUES DE LA CONNEXION CADWELD MULTI

### Câble en cuivre/solide sur câble en cuivre/solide

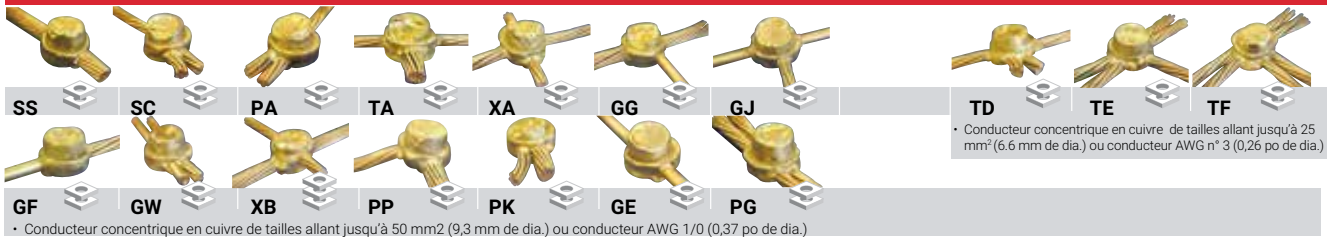

• Conducteur concentrique en cuivre de tailles allant jusqu'à 50 mm<sup>2</sup> (9,3 mm de dia.) ou conducteur AWG 1/0 (0,37 po de dia.)

• Conducteur concentrique en cuivre de tailles allant jusqu'à 25 mm<sup>2</sup> (6,6 mm de dia.) ou conducteur AWG n° 3 (0,26 po de dia.)

### Câble en cuivre/solide sur toron sur barre de renfort

### Lame de cuivre sur lame de cuivre



• Conducteur concentrique en cuivre de tailles allant jusqu'à 50 mm<sup>2</sup> (9,3 mm de dia.) ou conducteur AWG 1/0 (0,37 po de dia.)  
• Lame de cuivre ou d'acier de dimensions pouvant aller jusqu'à 30 x 3,5 mm (1,2 po x 0,14 po)  
• Fer à béton de taille pouvant aller jusqu'à 10 mm (n° 3)

• BB et CG : Lame de cuivre de dimensions pouvant aller jusqu'à 30 x 3,5 mm (1,2 po x 0,14 po)  
• BG et EB : Lame de cuivre de dimensions pouvant aller jusqu'à 30 x 3,0 mm (1,2 po x 0,12 po)

### Câble en cuivre/solide sur lame/cosse en cuivre ou en acier

### Lame en acier galvanisé sur lame en-acier galvanisé

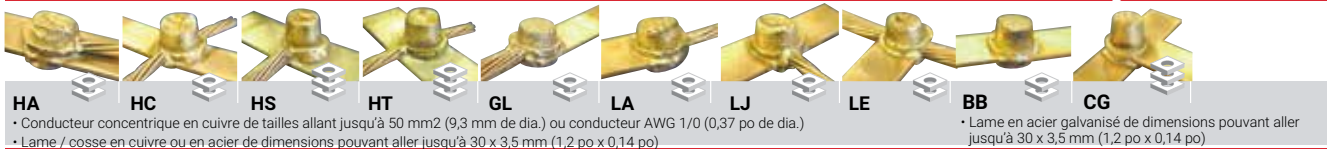

• Conducteur concentrique en cuivre de tailles allant jusqu'à 50 mm<sup>2</sup> (9,3 mm de dia.) ou conducteur AWG 1/0 (0,37 po de dia.)  
• Lame / cosse en cuivre ou en acier de dimensions pouvant aller jusqu'à 30 x 3,5 mm (1,2 po x 0,14 po)

• Lame en acier galvanisé de dimensions pouvant aller jusqu'à 30 x 3,5 mm (1,2 po x 0,14 po)

### Connexions de piquet de terre

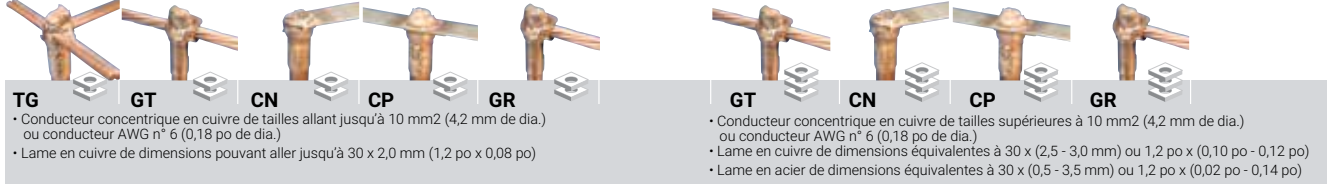

• Conducteur concentrique en cuivre de tailles allant jusqu'à 10 mm<sup>2</sup> (4,2 mm de dia.) ou conducteur AWG n° 6 (0,18 po de dia.)  
• Lame en cuivre de dimensions pouvant aller jusqu'à 30 x 2,0 mm (1,2 po x 0,08 po)

• Conducteur concentrique en cuivre de tailles supérieures à 10 mm<sup>2</sup> (4,2 mm de dia.) ou conducteur AWG n° 6 (0,18 po de dia.)  
• Lame en cuivre de dimensions équivalentes à 30 x (2,5 - 3,0 mm) ou 1,2 po x (0,10 po - 0,12 po)  
• Lame en acier de dimensions équivalentes à 30 x (0,5 - 3,5 mm) ou 1,2 po x (0,02 po - 0,14 po)

### Éléments Cadweld Multi disponibles

Part Nr	Article Nr	Description		Weight (kg)
KITCDMV01	167782	Cadweld Multi Kit	1	25.000
The Cadweld Multi kit (KITCDMV01) contains the following list of items:				
FMCDMV01	120883	Handle Clamp	1	1.800
CDMV01H	240399	Mold for H welds	1	1.200
CDMV0112	240398	Mold for welds on 1/2 rods	1	1.200
CDMV0158	240397	Mold for welds on 5/8 rods	1	1.200
CDMV0134	240396	Mold for welds on 3/4 rods*	1	1.200
SCDM01	120886	Set of 33 batting/gaskets	2	0.200
B399P	162070	SKK1 clamp	1	0.500
TSCSTP	197295	Toolset	1	2.000
B136B	182030	Slag Removal Spade	1	0.144
		Language free instruction sheet	1	
Les éléments suivants sont utilisables avec le kit Cadweld Multi (KITCDMV01). Ils sont vendus séparément.				
T320	165000	Flint Ignitor T320	1	0.090
90	163040	10	10	0.090
115	163050	10	10	0.115
PLUSCU	165745	Control Unit	1	1.088
PLUS#90F20	165705	Cadweld Plus welding material	10	0.158

Le symbole désigne le nombre de galettes (joints d'étanchéité) requis pour chaque connexion.

 Requiert 2 couches de rembourrage pour la soudure

 Requiert 3 couches de rembourrage pour la soudure

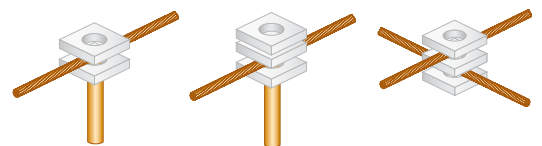

### REMARQUES :

- Pour les connexions nécessitant un piquet de terre de 3/4 pouces (17,3mm), il est nécessaire d'utiliser le métal d'apport n° 115 / 115PLUSF20 (vendu séparément).
- Pour tous les autres types de connexion, utilisez le métal d'apport n° 90 ou 90PLUSF20.
- Pour les connexions à l'aide de matériau galvanisé, retirez
- la galvanisation avant le soudage, pour une meilleure connexion

## nVENT ERICO CADWELD ONE SHOT, CÂBLE À CÂBLE

### CARACTÉRISTIQUES

- Moule céramique à usage unique qui élimine la nécessité d'un moule en graphite et d'un armature/presse
- Produit une connexion permanente qui ne se desserre pas et résiste à la corrosion
- Conforme aux normes NEC® et CEC

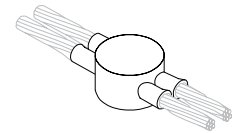

Référence	Gamme des moules	Connexion, solide	Connexion, torsadée
Type de matériau de soudure: Classique			
PG11L	PG (ONE SHOT)		16 mm <sup>2</sup>
PG11V	PG (ONE SHOT)	50 mm <sup>2</sup>	25 mm <sup>2</sup> , 35 mm <sup>2</sup>
Type de matériau de soudure: nVent ERICO Cadweld Plus			
PG11LPLUS	PG (ONE SHOT)		16 mm <sup>2</sup>

## COSSE 1 TROU

### CARACTÉRISTIQUES

- Fournit une surface de boulonnage efficace pour les applications de mise à la terre et d'alimentation
- Cuivre de grade électrolytique
- Pour utilisation avec les connexions nVent ERICO Cadweld de type LA uniquement



Matériau: Cuivre  
Finition: Étamé  
Type: Non-NEMA®

Référence	Numéro d'article	Longueur	Largeur	Épaisseur	A	Dimension du trou	Taille du conducteur équivalent
KA102	183010	49,987 mm	24,994 mm	2,01 mm	12 mm	8,50 mm	50 mm <sup>2</sup>
KA103	183020	49,987 mm	24,994 mm	3,00 mm	12 mm	8,50 mm	75 mm <sup>2</sup>
KA115	183140	94,996 mm	49,987 mm	5,99 mm	25 mm	10,49 mm	300 mm <sup>2</sup>

Pour les dimensions non cités, contactez-nous.

## COSSE DÉPORTÉE 1 TROU

### CARACTÉRISTIQUES

- Fournit une surface de boulonnage efficace pour les applications de mise à la terre et d'alimentation
- Cuivre de grade électrolytique
- Pour utilisation avec les connexions nVent ERICO Cadweld de type LA uniquement

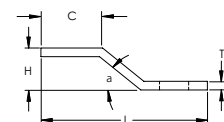

Référence	Numéro d'article	H	L	W	T	A	B	C	HS	a
Matériau: Acier Inoxydable 304 (EN 1.4301) – Type: Non-NEMA®										
B305SS	-	20,07	91,440	29,972	5,08	15,0	33,8	39,9	17,00	45

Référence	Numéro d'article	H	L	W	T	A	B	C	HS	a
<b>Matériau: Cuivre – Finition: Étamé Type – NEMA®:</b>										
B101CEOL	-	15,88	63,500	25,400	3,18	12,7	25,4	22,2	11,11	45
B101DEOL	-	17,53	68,326	25,400	4,76	14,3	28,6	22,2	14,29	45
B101EEOL	-	19,05	76,200	25,400	6,35	15,9	32,5	26,9	14,29	45
<b>Matériau: Cuivre – Finition: Étamé Type – Non-NEMA®:</b>										
B305TC	-	20,00	91,400	30,000	5,00	15,0	33,8	39,9	17,00	45
KOF103	183200	13,00	54,999	24,994	3,00	10,0	20,0	25,0	8,50	45

Pour les dimensions non cités, contactez-nous.

## COSSE DÉPORTÉE 2 TROUS

### CARACTÉRISTIQUES

- Fournit une surface de boulonnage efficace pour les applications de mise à la terre et d'alimentation
- Cuivre de grade électrolytique
- Pour utilisation avec les connexions nVent ERICO Cadweld de type LA uniquement

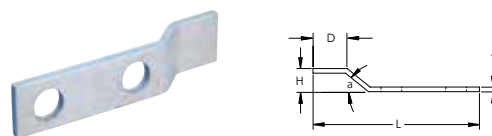

Matériau: Cuivre  
Finition: Étamé  
Type: NEMA®

Référence	H	L	W	T	A	B	C	D	HS
B102CEOL	15,88	114,300	25,400	3,18	15,9	44,5	76,2	22,2	14,29
B102EEOL	19,05	120,650	25,400	6,35	15,9	44,5	76,2	26,9	14,29

Pour les dimensions non cités, contactez-nous.

## COSSE 1 TROU, STYLE GL

### CARACTÉRISTIQUES

- Fournit une surface de boulonnage efficace pour les applications de mise à la terre et d'alimentation
- Cuivre de grade électrolytique
- Pour utilisation avec les connexions nVent ERICO Cadweld de type GL uniquement

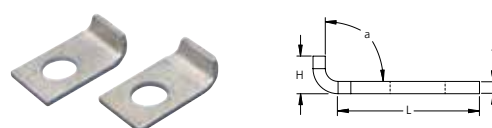

Matériau: Cuivre  
Finition: Étamé  
Type: NEMA®

Référence	Numéro d'article	Hauteur	Longueur	Largeur	Épaisseur	A	Dimension du trou	Angle	Taille du conducteur équivalent
B121CE	183650	11,18 mm	36,576 mm	25,400 mm	3,18 mm	15,9 mm	14,29 mm	90°	81 mm <sup>2</sup>
B121DE	-	11,18 mm	37,338 mm	25,400 mm	4,76 mm	15,9 mm	14,29 mm	105°	121 mm <sup>2</sup>

Pour les dimensions non cités, contactez-nous.

## COSSE 2 TROUS, STYLE GL

### CARACTÉRISTIQUES

- Fournit une surface de boulonnage efficace pour les applications de mise à la terre et d'alimentation
- Cuivre de grade électrolytique
- Pour utilisation avec les connexions nVent ERICO Cadweld de type GL uniquement

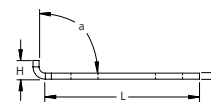

Matériau: Cuivre  
Finition: Étamé  
Type: NEMA®

Référence	Numéro d'article	H	L	W	T	A	B	HS	a	Taille du conducteur équivalent
B122CE	183660	11,18	81,026	25,400	3,18	15,9	44,5	14,29	90	81
B122DE	-	11,18	82,550	25,400	4,76	15,9	44,5	14,29	90	121

Pour les dimensions non cités, contactez-nous.

## PRESSE POUR TROIS MOULES FENDUS VERTICAUX TROIS PIÈCES

### CARACTÉRISTIQUES

- Ouvre le moule dans les deux sens
- Fournit davantage de commodité et simplifie le processus d'installation



Référence	Clé prix
L163	3
L164	4

## PRESSE MAGNÉTIQUE

### CARACTÉRISTIQUES

- Conçus pour maintenir en sécurité le moule nVent ERICO Cadweld à une grande surface plate ou légèrement incurvée
- Utilisé sur les moules fendus verticalement



Référence	Numéro d'article	Clé prix
B159M	161631	D, F
B396	161632	C, R

## PRESSE AVEC SUPPORT DE CHAÎNE

### CARACTÉRISTIQUES

- Maintient en sécurité le moule nVent ERICO Cadweld à une conduite
- Voir les exigences spécifiques de moule nVent ERICO Cadweld



Référence	Numéro d'article	Clé prix	Type de connexion
<b>Orientation du tuyau: Horizontal</b>			
B160H	-	C, R	HA, HC, HS, HT
<b>Orientation du tuyau: Vertical</b>			
B159V	-	D, F	VS, VF, VB, VV
B160V	-	C, R	VS, VF, VB, VV
L160VG	161660	C, R	VG

## CHAÎNE DE PRESSE

### CARACTÉRISTIQUES

- Accessoire de presse utilisé sur les attaches spécifiques qui maintiennent le moule nVent ERICO Cadweld aux tuyaux
- Voir les exigences spécifiques de moule nVent ERICO Cadweld



Référence	Gamme des moules	Handle Clamp	Longueur de la chaîne	Orientation du tuyau	Taille du tuyau
B158	HA, HC, HS, HT, VB	B159V, B160V, B159VT, B160VT, B159H et B160H	508 mm	Horizontal, Vertical	4" – 10"

## BÂTI MAGNÉTIQUE

### CARACTÉRISTIQUES

- L'aimant de soudage puissant positionne le moule en sécurité pendant le processus de connexion à une surface en acier plate ou un tuyau en acier
- Stabilise le moule pour réduire les risques de fuite de matériaux de soudage
- S'attache rapidement et facilement de manière à maintenir les moules de clé de prix « A » (nouveaux ou rétro-installés)
- L'assemblage est ajustable
- Idéal avec nVent ERICO Cadweld Plus pour utiliser toute la longueur du fil de l'unité de commande



Référence	Numéro d'article
B323N2	161630

## ÉTRIER DE SUPPORT POUR SURFACE VERTICALE EN ACIER PLAT

### CARACTÉRISTIQUES

- Supporte en sécurité un moule nVent ERICO Cadweld à une colonne verticale H ou une cornière
- Se fixe facilement sur une presse L160 ou L159
- Pour utilisation avec les moules de type VF en acier jusqu'à 3/4" (19,1 mm) d'épaisseur
- Pour utilisation avec les moules de type VB, VG, VN et VS pour une épaisseur d'acier jusqu'à 1" (25,4 mm)



Référence	Numéro d'article	Handle Clamp
B134	161740	L160, vendu séparément
B135	161780	L159, vendu séparément

## ASSEMBLAGE DE FIXATION DE MOULE SUR GRILLE

### CARACTÉRISTIQUES

- Se fixe à l'étrier de maintien L160 ou L159
- Permet de maintenir le moule fermement au poteau de barrière après la pose du matériau de barrière
- Idéal pour les installations rétroactives

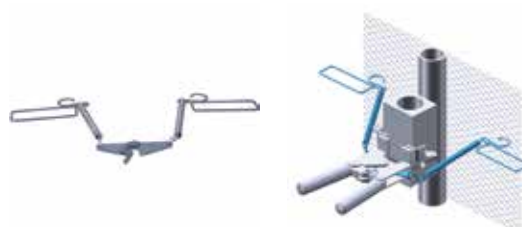

Référence	Numéro d'article	Type de connexion
B827A	161635	VS, VF, VB, VV

## PRESSE MINI EZ

### CARACTÉRISTIQUES

- Les mini presses EZ sont généralement incluses avec le moule
- Voir les exigences de moule ou de kit nVent ERICO Cadweld spécifiques pour déterminer les exigences de presse



Référence	Numéro d'article	Clé prix
B399A	-	N, P, T
B399B	-	N, P, T
B399Q	161080	N, P, T
L161	161010	N, P, T

## PRESSE MINI EZ AVEC SUPPORT DE CHAÎNE

### CARACTÉRISTIQUES

- Maintient en sécurité le moule nVent ERICO Cadweld à un piquet ou une armature de terre en position verticale



Référence	Numéro d'article	Clé prix	Type de connexion
L161A	161090	P	Kit compact GYP, GY35, RC35 et maxikit GY35

## PRESSE MAGNÉTIQUE, MINI EZ

### CARACTÉRISTIQUES

- Conçus pour maintenir en sécurité le moule nVent ERICO Cadweld à une grande surface plate ou légèrement incurvée
- Permet de placer simplement le moule nVent ERICO Cadweld au lieu de connexion souhaité
- Voir les exigences de moule ou de kit nVent ERICO Cadweld spécifiques pour déterminer les exigences de presse



Référence	Numéro d'article	Clé prix	Taille du moule
B399AM	161633	N, P, T	38.1 mm
B399BM	161634	N, P, T	51 mm

## ASSEMBLAGE D'ÉTRIER DE CÂBLE

### CARACTÉRISTIQUES

- Conçu pour être utilisé avec les câbles en cuivre étirés à chaud, les conducteurs métallisés en cuivre ou tout câble sous tension
- L'utilisation des protections de clip de serrage permet d'éviter le mouvement du câble et prolonge la durée de vie du moule



Référence	Numéro d'article
B265	165020

## OUTIL DE SERTISSAGE DE PIQUET DE TERRE

### CARACTÉRISTIQUES

- Doit être utilisé pour positionner correctement les piquets de terre et les moules pendant l'épissage des câbles de piquet à l'aide des connexions nVent ERICO Cadweld des type HDGB et GB



Référence	Numéro d'article
B120	161750

## DISQUE

### CARACTÉRISTIQUES

- Requis à chaque fois qu'une connexion nVent ERICO Cadweld traditionnelle est effectuée
- Placé au fond du creuset, il permet de maintenir le matériau de soudage jusqu'à la réaction



Matériau: Acier

Référence	Numéro d'article	Matériau de soudure	Diamètre
B117A	141154	15 - 32, vendu séparément	19,1 mm
B117B	141156	45 - 115, vendu séparément	25,4 mm
B117C	141157	150 - 500, vendu séparément	38,1 mm



## KIT DE DISQUES

### CARACTÉRISTIQUES

- Contient les trois dimensions de disque communes aux applications de connexion nVent ERICO Cadweld
- Article de commodité pour remplacer les disques perdus ou endommagés



Référence	Matériau
T328D	Acier

## GAINE DU CONDUCTEUR

### CARACTÉRISTIQUES

- Utilisé pour adapter une gamme limitée de câbles de dimensions plus petites à un moule nVent ERICO Cadweld de dimension plus importante
- Fournit plus de résistance et de stabilité aux conducteurs en cuivre à torons fins

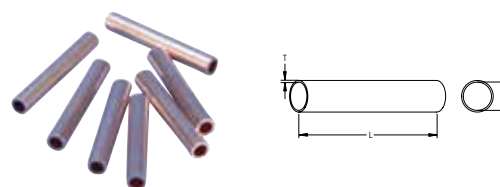

Matériau: Cuivre  
Finition: Étamé

Référence	Numéro d'article	Longueur	Épaisseur	Diamètre
<b>Type: Droit</b>				
B112	–	26,988 mm	0,79 mm	5,4 mm
B1331K	–	25,400 mm	0,79 mm	3,6 mm
H101	180140	26,000 mm	1,00 mm	6,0 mm
H102	180170	25,000 mm	1,05 mm	4,3 mm
H103	180180	25,000 mm	1,20 mm	5,3 mm
H105	180230	23,500 mm	1,00 mm	3,0 mm
H117	180430	25,000 mm	1,00 mm	7,0 mm
<b>Type: Évasé</b>				
180380	180380	25,000 mm	2,40 mm	5,3 mm
H102F	180390	26,000 mm	1,05 mm	4,3 mm
H106AF	180260	35,000 mm	1,00 mm	15,0 mm
H106F	180250	26,000 mm	1,00 mm	15,0 mm
H113F	180360	26,000 mm	1,00 mm	8,0 mm
PBS24F	–	38,100 mm	0,79 mm	20,2 mm
S02F	–	25,400 mm	0,79 mm	15,5 mm
S03F	–	25,400 mm	0,79 mm	11,6 mm
S05F	–	25,400 mm	0,79 mm	9,9 mm
S07F	–	25,400 mm	0,79 mm	17,0 mm
S17F	–	25,400 mm	0,79 mm	8,7 mm
S429F2J16	–	25,400 mm	0,51 mm	12,2 mm
S429F2N16	–	25,400 mm	0,51 mm	13,7 mm
S429F3S20	–	31,750 mm	0,64 mm	23,6 mm

## KIT DE MANCHON

### CARACTÉRISTIQUES

- Contient une variété de manchons d'adaptation qui permettent d'insérer de plus petits conducteurs dans l'ouverture de conducteurs plus gros, à l'intérieur du moule nVent ERICO Cadweld
- Inclut des pièces d'épaisseur minces à enrouler autour du conducteur pour en augmenter le diamètre et assurer la compatibilité aux ouvertures de conducteur plus larges du moule nVent ERICO Cadweld
- Contient des disques supplémentaires compatibles avec toutes les dimensions de matériaux de soudage
- Inclut des silex supplémentaires pour les allumeurs à silex nVent ERICO Cadweld

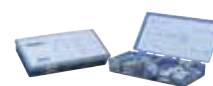

Référence	Numéro d'article
T427	162423

## CALE EN CUIVRE

### CARACTÉRISTIQUES

- À enrouler autour du câble jusqu'à ce que le diamètre soit le même que l'ouverture de câble dans le moule

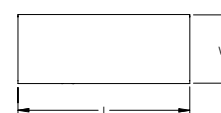

Matériau: Cuivre

Référence	Numéro d'article	Longueur	Largeur	Épaisseur
B140A	–	38,100 mm	76,200 mm	0,33 mm
B140N	165610	76,200 mm	38,100 mm	0,33 mm
B141A	–	38,100 mm	76,200 mm	0,33 mm

## MATÉRIAU D'EMBALLAGE/GALETTES

### CARACTÉRISTIQUES

- Matériau d'emballage céramique préformé
- Scelle les ouvertures de conducteur de moule
- Préviend la fuite de matériaux de soudure
- Voir les exigences spécifiques de moule nVent ERICO Cadweld pour le numéro de pièce de galette



Référence	Numéro d'article
B144B	–
B144C	–
B144M	159790
B144Q	159780
S2904A	185010
S2904B	185020
S2904C	185030

## BARRE DE GALVANISATION

### CARACTÉRISTIQUES

- Utilisé pour réparer une surface galvanisée qui a été endommagée par la soudure ou le perçage
- Matériau autodécapant faible température
- La barre peut être fondue à l'aide de la chaleur produite par la connexion nVent ERICO Cadweld ou à l'aide d'un petit chalumeau



Référence	Numéro d'article	Matériau
T319	162426	Alliage de Zinc

## SPRAY DE GALVANISATION

### CARACTÉRISTIQUES

- Peinture galvanisée facile à appliquer à l'aide d'une bonbonne de pulvérisation
- Utilisé pour retoucher les zones affectées par la chaleur sur les surfaces en acier galvanisées après soudage



Référence	Poids unitaire
T372A	453 g

## OUTILLAGE DE MARTELAGE

### CARACTÉRISTIQUES

- Matrice en acier trempé
- Utilisé pour former l'extrémité d'une métallisation fabriquée sur le terrain
- Extrémité formée conçue pour s'ajuster au moule nVent ERICO Cadweld spécifiquement



Matériau: Acier

Référence	Numéro d'article	Taille du conducteur	Manchon nVent ERICO
<b>Type: Puissance</b>			
PBWD102	184200	Concentrique, 120 mm <sup>2</sup>	H106F
PBWD106	184090	Concentrique, 240 mm <sup>2</sup>	S429FY922
<b>Type: Signal</b>			
SBD50	-	Bondstrand 3/16"	SBS12C
SBD51	-	Bondstrand 5/16"	SBS09C
SBD55	-	Concentrique, 35 mm <sup>2</sup>	S17F

## PRODUIT D'ÉTANCHÉITÉ POUR MOULE

### CARACTÉRISTIQUES

- Idéal pour le scellage des moules à froid ou à chaud en vue de retarder la fuite des gros conducteurs à torons
- Prolonge la vie utile du moule quand l'ouverture de câble s'use
- Requis sur certains moules nVent ERICO Cadweld tels que les types HA, HB, HC, VG et VN



Référence	Numéro d'article	Poids unitaire
T403	165280	0,907 kg

## UNITÉ DE COMMANDE NVENT ERICO CADWELD PLUS

### CARACTÉRISTIQUES

- Boîtier de commande alimenté par pile, conçu pour 600 assemblages, avec une seule série de piles
- Aucune pile spéciale ni chargeur requis
- Disponible en standard avec fil à haute température
- Se connecte à la bande d'allumage du matériau de soudage avec une attache de terminaison spécialement conçue à cet effet
- Envoi d'une tension prédéterminée à la bande d'allumage et déclenchement de la réaction
- L'allumeur électronique de l'unité de commande PBPLUSCU est principalement conçu pour allumer le MATÉRIAU DE SOUDAGE nVent ERICO Cadweld Plus, F80
- PBPLUSCU est conforme aux recommandations du manuel AREMA® C&S, Partie 8.1.34, 2013



Référence	Numéro d'article	Longte kabel	Piles	Température de fonctionnement	Certifications
PBPLUSCU	-	1,8 m	8 piles AA lithium	-40 à 60 °C	CE, ERICO PLUSCU, cURus, NOM
PLUSCU	165738	1,8 m	8 piles AA standard	-18 à 55 °C	CE, ERICO PLUSCU, cURus

Toutes les connexions nVent ERICO Cadweld Plus sur rail doivent être installées à l'aide des matériaux de soudure nVent ERICO Cadweld Plus, F80.

## PISTOLET ALLUMEUR

### CARACTÉRISTIQUES

- Utilisé pour allumer le matériau d'allumage d'une connexion nVent ERICO Cadweld traditionnelle ou une connexion d'armature nVent LENTON Cadweld



Référence	Numéro d'article
T320	165000

## SILEX DE RECHANGE

### CARACTÉRISTIQUES

- Silex de rechange pour l'allumeur à silex T320



Référence	Numéro d'article	Quantité standard d'emballage
T320A	165010	10 pc

## EXTENSION DE PISTOLET ALLUMEUR

### CARACTÉRISTIQUES

- S'attache à l'allumeur T320 et permet à l'installateur de se tenir à environ 30" (762 mm) du moule
- Idéal pour les applications de fabrication du moule dans une tranchée étroite pendant que l'installateur est au niveau du sol



Référence	Numéro d'article
B32130	162429

## BLOC-BATTERIE

### CARACTÉRISTIQUES

- Batterie, chargeur et étui de transport requis pour l'allumage du matériau de soudure nVent ERICO Cadweld Exolon
- La batterie dure environ 200 connexions avant rechargement
- Le chargeur, toutes les connexions électriques et les instructions, sont incluses dans le compartiment batterie



#### Référence

XLB971A1

## TÊTE DE CHALUMEAU

### CARACTÉRISTIQUES

- Tête de chalumeau au propane à auto-allumage
- Le fait d'appliquer une pression sur le bouton de commande produit instantanément une flamme et le fait de le relâcher éteint la flamme
- Pas d'ajustement de flamme
- La pointe de chalumeau reste froide pendant l'utilisation normale
- Fonctionne sur le côté ou tête en bas
- Peut supporter des vents de 60 MPH (96 KPH) sans extinction
- S'adapte à tous les cylindres de propane standard 14.1 et 16.4 ounces (400 et 465 grammes)



#### Référence

T111

#### Numéro d'article

165170

## BROSSE À POILS DURS

### CARACTÉRISTIQUES

- Permet de supprimer les oxydes des surfaces de conducteur
- Fabriqués en poils courts et durs
- Généralement préférable pour le nettoyage des conducteurs concentriques et les barres omnibus qui ne sont pas trop oxydés



#### Référence

T313

#### Numéro d'article

165040

## BROSSE MÉTALLIQUE

### CARACTÉRISTIQUES

- Permet de supprimer les oxydes des surfaces de conducteur
- Utile pour le nettoyage des conducteurs épais ou très sales



Référence	Numéro d'article	Produit
T314	165130	Brosse avec têtes de brosse interchangeables
T314A	165270	Têtes de brosse de rechange

## BROSSE DE NETTOYAGE DE MOULE

### CARACTÉRISTIQUES

- Idéal pour le nettoyage des moules nVent ERICO Cadweld
- Les poils mous minimisent l'usure du graphite pendant le processus de nettoyage
- Supprime le laitier et les particules dans la cavité de moule, le trou de coulée, le creuset et le couvercle



Référence	Numéro d'article	Type
T302A	165260	Large
T394	162427	Étroit

## DISPOSITIF DE NETTOYAGE DE MOULE

### CARACTÉRISTIQUES

- Utilisé pour éliminer le laitier de la zone de creuset du moule après une connexion nVent ERICO Cadweld



Référence	Numéro d'article	Type de moule
B136A	182125	La plupart des moules nVent ERICO Cadweld qui se servent du matériau de soudure n° 65 ou plus petit
B136B	182130	La plupart des moules nVent ERICO Cadweld qui se servent du matériau de soudure n° 90 ou plus grand
B136F	182135	Moules spécifiques nVent ERICO Cadweld uniquement (Voir les exigences relatives aux moules pour en déterminer la nécessité)

## RÂPE

### CARACTÉRISTIQUES

- Utilisé pour éliminer la rouille des surfaces en acier ou pour éliminer la galvanisation de l'acier galvanisé à chaud afin d'exposer l'acier en vue de la soudure
- Sa lame courbe en fait un outil efficace pour les surfaces plates



Référence	Numéro d'article	Produit
T321	162630	Râpe
T321A	162430	Lame de rechange

## GANT EN TOILE AVEC PAUME EN CUIR

### CARACTÉRISTIQUES

- Gants en toile industriels avec paumes en cuir



Référence	Numéro d'article
T378L	162422

Pour toutes les tâches, il est recommandé aux utilisateurs de penser d'abord à la sécurité avant d'effectuer une métallisation nVent ERICO Cadweld et porter les équipements de sécurité qui conviennent.

## LUNETTES DE SÉCURITÉ

### CARACTÉRISTIQUES

- Fournit une protection contre les risques d'impact modérés
- Peut être porté séparément ou au-dessus de lunettes de vue



Matériau: Polycarbonate

Référence	Numéro d'article
T393	162421

Pour toutes les tâches, il est recommandé aux utilisateurs de penser d'abord à la sécurité avant d'effectuer une métallisation nVent ERICO Cadweld et porter les équipements de sécurité qui conviennent.



## BOITE DE DISQUES

### CARACTÉRISTIQUES

- Conteneur métallique pour disques et petits accessoires nVent ERICO Cadweld



Référence	Numéro d'article	Diamètre	Hauteur
T328	162428	76,2 mm	25,4 mm

## KIT OUTILS NVENT ERICO CADWELD

### CARACTÉRISTIQUES

- Kits outil commodes pour l'installation de connexions nVent ERICO Cadweld



Référence	Numéro d'article	Produit
T315A	162437	Kit complet
T343	-	Kit à usage industriel

## BOÎTE À OUTILS

### CARACTÉRISTIQUES

- Boîtier métallique avec plateau amovible
- Recommandé pour le transport des outils, des moules, des matériaux de soudage et du chalumeau au propane utilisés pour effectuer les connexions nVent ERICO Cadweld



Référence	Numéro d'article	Longueur	Largeur	Hauteur
T396	162436	482,6 mm	177,8 mm	190,5 mm

## BAC DE SOUDURE

### CARACTÉRISTIQUES

- Recommandé pour l'utilisation d'équipements aériens nVent ERICO Cadweld ou très coûteux
- Conçu pour contenir le déversement de métal de soudure fondu



Référence	Numéro d'article	Hauteur	Longueur	Largeur
XLB974B2	162435	82,55 mm	336,55 mm	177,8 mm

## COUVERCLE EN CÉRAMIQUE

### CARACTÉRISTIQUES

- Couverture en céramique tressée pouvant être utilisée pour maintenir le moule chaud ou maintenir la surface libre de laitier lors du nettoyage du moule



Référence	Numéro d'article
T306	162431

# Fiches techniques

## TAILLES DE CONDUCTEUR CONCENTRIQUE À TORONS

Taille (AWG/MCM/ mm <sup>2</sup> )	Mils circulaires	Câblage	D. E. nominal des torons	D. E. approx. (pouces)	D. E. approx. (mm)	Poids (lb/mft)	Code de câble Cadweld
8 AWG	16,510	Solid	–	0.1285	3.26	50.0	1D
8 AWG	16,510	7/.0486"	0.0486	0.1460	3.71	50.1	1E
6 AWG	26,240	Solid	–	0.1620	4.11	79.5	1G
6 AWG	26,240	7/.0612"	0.0612	0.1840	4.67	81.1	1H
16 mm <sup>2</sup>	31,600	7/1.17	0.0461	0.2010	5.11	96.1	W3
4 AWG	41,740	Solid	–	0.2043	5.19	126.3	1K
4 AWG	41,740	7/.0772"	0.0772	0.2320	5.89	129.0	1L
4 AWG	41,740	19/.0469"	0.0469	0.2350	5.97	129.0	1L
25 mm <sup>2</sup>	49,300	7/2.14 mm	0.0843	0.2530	6.43	152.5	Y1
25 mm <sup>2</sup>	49,300	19/1.35	0.0531	0.2660	6.76	152.5	Y1
2 AWG	66,360	Solid	–	0.2576	6.54	200.9	1T
2 AWG	66,360	7/.0974"	0.0974	0.2920	7.42	204.9	1V
2 AWG	66,360	19/.0591"	0.0591	0.2920	7.42	205.0	1V
35 mm <sup>2</sup>	66,360	19/1.53 mm	0.0602	0.3010	7.65	211.0	Y2
50 mm <sup>2</sup>	98,500	19/1.78 mm	0.0701	0.3500	8.89	287.6	Y3
1/0 AWG	105,600	Solid	–	0.3249	8.25	319.5	2B
1/0 AWG	105,600	7/.1228"	0.1228	0.3690	9.37	326.0	2C
1/0 AWG	105,600	19/.0745"	0.0745	0.3730	9.47	326.0	2C
2/0 AWG	133,100	Solid	–	0.3648	9.27	402.8	2F
2/0 AWG	133,100	7/.1379"	0.1379	0.4140	10.52	410.9	2G
2/0 AWG	133,100	19/.0837"	0.0837	0.4190	10.64	410.9	2G
70 mm <sup>2</sup>	138,000	19/2.14 mm	0.0843	0.4210	10.69	415.3	Y4
3/0 AWG	167,800	Solid	–	0.4096	10.40	507.8	2K
3/0 AWG	167,800	7/.1548"	0.1548	0.4650	11.81	518.0	2L
3/0 AWG	167,800	19/.0940"	0.0940	0.4700	11.94	518.0	2L
95 mm <sup>2</sup>	187,000	37/1.78 mm	0.0700	0.4910	12.47	576.5	Y5
95 mm <sup>2</sup>	187,000	19/2.52	0.0992	0.4960	12.60	576.5	Y5
4/0 AWG	211,600	Solid	–	0.4600	11.68	610.5	2P
4/0 AWG	211,600	7/.1739"	0.1739	0.5220	13.26	653.0	2Q
4/0 AWG	211,600	19/.1055"	0.1055	0.5280	13.41	653.0	2Q
120 mm <sup>2</sup>	237,000	37/2.03 mm	0.0799	0.5600	14.22	737.1	Y6
250 MCM	250,000	19/.1147"	0.1147	0.5750	14.61	771.0	2V
250 MCM	250,000	37/.0822"	0.0822	0.5750	14.61	771.0	2V
150 mm <sup>2</sup>	296,000	37/2.25 mm	0.0886	0.6200	15.75	896.4	Y7
300 MCM	300,000	19/.1257"	0.1257	0.6290	15.98	926.9	3A
300 MCM	300,000	37/.0900"	0.0900	0.6290	15.98	926.9	3A
185 mm <sup>2</sup>	365,000	27/2.52 mm	0.0992	0.6950	17.65	1124.1	Y8
400 MCM	400,000	37/.1040	0.1040	0.7200	18.29	1235.2	3H
240 mm <sup>2</sup>	474,000	61/2.25 mm	0.0886	0.7970	20.24	1478.2	Y9
500 MCM	500,000	19/.1622"	0.1622	0.8130	20.65	1544.0	3Q
500 MCM	500,000	37/.1162"	0.1162	0.8130	20.65	1544.0	3Q
750 MCM	750,000	61/.1109"	0.1109	0.9980	25.35	2316.0	4L
500 mm <sup>2</sup>	987,000	61/3.20 mm	0.1260	1.1340	28.80	2990.8	W1
1000 MCM	1,000,000	61/.1280"	0.1280	1.1520	29.26	3088.0	4Y

## CONDUCTEUR ACIER-CUIVRE DSA

Câble toronné	Diamètre nominal	kcmil	Taille cuivre équivalente*	Code de câble Cadweld
7/#10	.306	72.7	3 AWG	9A
7/#8	.385	115.6	1	9B
7/#7	.433	145.7	1/0	9C
7/#6	.486	183.8	2/0	9D
7/#5	.546	231.7	3/0	9E
19/#9	.572	248.8	3/0	9F
7/#4	.613	292.2	4/0	9L
19/#8	.642	313.7	4/0	9G
19/#7	.721	395.5	250 Kcmil	9H
37/#9	.801	484.4	300	7W
19/#6	.810	498.8	350	9J
37/#8	.899	610.9	400	7V
19/#5	.910	628.9	450	9K
37/#7	1.010	770.3	500	9M

\*Approximation basée sur les calculs d'intensité de fusion

## RECTANGULAR COPPER BUSBAR

Thickness (inches)	Width (inches)	Circular Mil Size	Weight (lbs per foot)	Cadweld Busbar Code
	1	159,200	.484	CE
1/8	1-1/2	238,700	.726	CG
	2	318,300	.969	CH
3/16	1	238,700	.727	DE
	2	477,500	1.45	DH
	1	318,300	.969	EE
	1-1/2	477,500	1.45	EG
1/4	2	636,600	1.94	EH
	3	954,900	2.91	EK
	4	1,273,000	3.88	EM
	1	477,500	1.45	GE
	1-1/2	716,200	2.18	GG
3/8	2	954,900	2.91	GH
	3	1,432,000	4.36	GK
	4	1,910,000	5.81	GM
	2	1,273,000	3.88	JH
1/2	3	1,910,000	5.81	JK
	4	2,546,000	7.75	JM

## PIQUETS DE TERRE

Taille nominale	Matériau	Type	Taille du filetage	Dia du corps.	Code de piquet de terre Cadweld
1/2"	Avec liaison cuivre	Fileté	9/16"	.505	14
	Acier*	Lisse		.500	14
	Avec liaison cuivre	Lisse	1/2"	.475	15
	Avec liaison cuivre	Fileté		.447	13
	Avec liaison cuivre	Fileté		.563	16
5/8"	Steel*	Lisse	5/8"	.625	31
	Avec liaison cuivre	Lisse		.563	16
	Avec liaison cuivre	Fileté	3/4"	.682	18
Steel*	Lisse	.750		33	
Avec liaison cuivre	Lisse	.682		18	
Avec liaison cuivre	Lisse	.914		22	
1"	Steel*	Lisse	1"	1.000	37
	Avec liaison cuivre	Lisse		.914	22

\*Acier brut, acier inoxydable, tiges filetées à revêtement en acier inoxydable ou acier galvanisé.

## FER À BÉTON

Taille des fers à béton	Dimensions nominales			Code barre fer à béton Cadweld
	Dia. (pouces)	Section (pouces carrés)	Tailles cuivre équivalentes*	
3	.375	.11	9 AWG	51
4	.500	.20	7	52
5	.625	.31	5	53
6	.750	.44	3	54
7	.875	.60	2	55
8	1.000	.79	1	56
9	1.128	1.00	1/0	57
10	1.270	1.27	2/0	58
11	1.410	1.56	3/0	59
14	1.693	2.25	250 kcmil	60
18	2.257	4.00	450	61

\* Based on 8% IACS, rounded to the next higher commercial copper size.

### Conversions utiles

#### Surface

Pouces carrés x 1273 = kcmil

Millimètres carrés x 1,974 = kcmil

kcmil x 0,5067 = millimètres carrés

#### Densité

Cuivre : 0,323 lb/in<sup>3</sup>

Acier : 0,283 lb/in<sup>3</sup>

## TAILLES DE TUYAU EN ACIER

Poids standard                      ASTM® A53-90-B  
(Annexe 40)                          ANSI®/ASME® B36.10M-1985

Taille nominale (pouces)	O.D. (inches)	D.E. (pouces) DE (mm)	Épaisseur de paroi (pouces)	Code de moule Cadweld
1	1.315	33.4	.133	1
1-1/4	1.660	42.1	.140	1.25
1-1/2	1.900	48.2	.145	1.50
2	2.375	60.3	.154	2
2-1/2	2.875	73.0	.203	2.50
3	3.500	88.9	.216	3
3-1/2	4.000	101.6	.226	3.50
4	4.500	114.3	.237	4
5	5.563	141.3	.258	5
6	6.625	168.2	.280	6
8	8.625	219.0	.322	8
10	10.750	273.0	.365	10

## D'AUTRES SECTIONS STANDARD SONT UTILISÉES POUR LES POTEAUX DE CLÔTURE

\*Pour les moules à code prix D ou F uniquement.

Section	Code de moule Cadweld
1-1/2" square	PS15
2" square	PS20
2-1/2" square	PS25
3" square	PS30*
1.875 x 1.625 x .133 "H"	PH1
2.25 x 1.95 .143 "H"	PH2

# Index

<b>Référence</b>	<b>Page</b>	<b>Référence</b>	<b>Page</b>	<b>Référence</b>	<b>Page</b>	<b>Référence</b>	<b>Page</b>
15.....	122	613480.....	17	710200.....	68	B396.....	134
15PLUSF20.....	122	613483.....	17	710210.....	68	B399A.....	137
25.....	122	613840.....	16	815800.....	21	B399AM.....	137
25PLUSF20.....	123	613850.....	16	6113330.....	16	B399B.....	137
32.....	122	613860.....	16	6158330.....	16	B399BM.....	137
32PLUSF20.....	123	613870.....	16	6158660.....	16	B399P.....	131
45.....	122	613880.....	16	6334330.....	19	B399Q.....	137
45PLUSF20.....	123	614400.....	17	6358660.....	19	B548A39.....	80
65.....	122	615800.....	16	A811A26F500.....	57	B548A41.....	80
65PLUSF20.....	123	615803.....	17	ASC0850.....	56	B802D01A72.....	58
90.....	122	615812.....	17	B101CEOL.....	132	BACEAL.....	116
90PLUSF20.....	123	615815.....	17	B101DEOL.....	132	BBCCAJ.....	116
115.....	122	615830.....	16	B101EEOL.....	133	BBCEAL.....	116
115PLUSF20.....	122	615840.....	16	B102CEOL.....	133	BBCPAJ.....	116
150.....	122	615843.....	16	B102EEOL.....	133	BBREAM.....	116
150PLUSF20.....	122	615850.....	16	B112.....	139	BCR8T.....	32
200.....	122	615853.....	16	B117A.....	138	BKEEALAL.....	117
200PLUSF20.....	122	615860.....	16	B117B.....	138	BMCCAJCAJ.....	117
250.....	122	615863.....	16	B117C.....	138	BMCEAJEAJ.....	117
250PLUSF20.....	122	615870.....	16	B120.....	138	BMCEALAL.....	117
300PLUSF20.....	123	615880.....	16	B121CE.....	133	BMCFALFAL.....	117
400PLUSF20.....	123	615883.....	16	B121DE.....	133	BMDEAMEAM.....	117
500.....	122	615900.....	17	B122CE.....	134	BMDPAMPAM.....	117
500PLUSF20.....	123	615950.....	17	B122DE.....	134	C12.....	26
600PLUSF20.....	123	615980.....	17	B1331K.....	139	C19.....	26
750PLUSF20.....	123	631300.....	18	B136A.....	145	C200.....	26
50010EBOSS.....	35	631303.....	18	B136B.....	131	C34.....	26
156650.....	18	631340.....	18	B136B.....	145	C58.....	26
158100.....	20	631350.....	18	B136F.....	145	CBSC10.....	54
158110.....	20	631360.....	18	B13716RH15.....	85	CBSC13.....	54
161635.....	136	631380.....	18	B13722.....	85	CBSC14.....	54
161740.....	136	633400.....	19	B140A.....	140	CBSC16.....	54
161780.....	136	633403.....	19	B140N.....	140	CBSC18.....	54
167900.....	67	633415.....	19	B141A.....	140	CBSC8.....	54
180380.....	139	633430.....	19	B144B.....	140	CC12F.....	18
504550.....	68	633440.....	19	B144C.....	140	CC34.....	18
504590.....	68	633450.....	19	B144M.....	140	CC58.....	18
545020.....	78	633460.....	19	B144Q.....	140	CC5A05CB.....	50
545135.....	65	633463.....	19	B158.....	135	CC5A20CB.....	50
545140.....	65	633470.....	19	B159M.....	134	CC5A40CB.....	50
545530.....	65	633480.....	19	B159V.....	135	CCFR308.....	39
611300.....	16	634400.....	19	B160H.....	135	CCG308.....	39
611303.....	16	635800.....	19	B160V.....	135	CCS-308.....	39
611330.....	16	635803.....	19	B16110B.....	69	CDMV0112.....	131
611340.....	16	635830.....	19	B1622Q.....	68	CDMV0134.....	131
611350.....	16	635840.....	19	B16412A.....	69	CDMV0158.....	131
611353.....	16	635843.....	19	B165.....	70	CDMV01H.....	131
611360.....	16	635850.....	19	B165R.....	70	CMC16EAJ.....	114
611370.....	16	635860.....	19	B166.....	70	CP34.....	26
611380.....	16	635870.....	19	B167.....	70	CP38.....	26
613400.....	17	635880.....	19	B2610A.....	72	CP58.....	26
613403.....	17	635883.....	19	B2617A.....	72	CPC16EAJ.....	114
613412.....	17	663400.....	71	B2618B.....	72	CR100.....	20
613415.....	17	693400.....	17	B265.....	138	CR34.....	20
613440.....	17	693450.....	17	B305SS.....	133	CR58.....	19
613450.....	17	710090.....	20	B305TC.....	133	CSS0810000.....	48
613460.....	17	710100.....	20	B32130.....	143	CTR8CU.....	36
613470.....	17	710190.....	68	B323N2.....	136	CWP1J.....	41



<b>Référence</b>	<b>Page</b>	<b>Référence</b>	<b>Page</b>	<b>Référence</b>	<b>Page</b>	<b>Référence</b>	<b>Page</b>
CWP1JJ .....	40	EEB08T506D0A .....	75	EEB28C506D1A .....	75	EL6CADB .....	34
CWP1JU .....	40	EEB08T506D1A .....	75	EEB28C506D2A .....	75	EL6CSNH .....	34
CWP2J .....	41	EEB08T506D2A .....	75	EEB28T506D0A .....	75	EPGC142144 .....	79
CWP2JU .....	40	EEB10C506D0A .....	74	EEB28T506D1A .....	75	EPGC1426X6 .....	79
CWP4J .....	40	EEB10C506D1A .....	74	EEB28T506D2A .....	75	EPT1225300 .....	28
CWP6J .....	40	EEB10C506D2A .....	74	EEB30C506D0A .....	75	EPT1425350 .....	28
DH12M .....	85	EEB10T506D0A .....	75	EEB30C506D1A .....	75	EPT1450350 .....	28
DH34 .....	84	EEB10T506D1A .....	75	EEB30C506D2A .....	75	ESB2 .....	39
DH34M .....	85	EEB10T506D2A .....	75	EEB30T506D0A .....	75	ESB2/0 .....	39
DH58 .....	84	EEB12C506D0A .....	74	EEB30T506D1A .....	75	ESB4 .....	39
DH58M .....	85	EEB12C506D1A .....	74	EEB30T506D2A .....	75	ESB4/0 .....	39
DLINKC .....	76	EEB12C506D2A .....	74	EEBDLC .....	76	ESB6 .....	39
DLINKT .....	76	EEB12T506D0A .....	75	EEBDLT .....	76	ESB8 .....	39
DM5834 .....	71	EEB12T506D1A .....	75	EGBA14206EET .....	77	ESBP1/0 .....	39
DS12 .....	20	EEB12T506D2A .....	75	EGBA14212BBT .....	77	ESBP2 .....	39
DS34 .....	20	EEB14C506D0A .....	74	EGBA14212EET .....	77	ESBP2/0 .....	39
DS58 .....	20	EEB14C506D1A .....	74	EGBA14212HH .....	78	ESBP350 .....	39
EBCFALFAL .....	117	EEB14C506D2A .....	74	EGBA14212TES .....	78	ESBP4 .....	39
EBL08 .....	81	EEB14T506D0A .....	75	EGBA14215EET .....	77	ESBP4/0 .....	39
ECRCHM15LB .....	25	EEB14T506D1A .....	75	EGBA14215JJ .....	78	ESBP6 .....	39
ECRE102Q4D .....	24	EEB14T506D2A .....	75	EGBA14215TES .....	78	ESBP8 .....	39
ECRE152Q4U .....	24	EEB16C506D0A .....	74	EGBA14216HH .....	78	EST401 .....	88
ECRE201T4U .....	24	EEB16C506D1A .....	74	EGBA14220DGT .....	77	EST4620 .....	86
ECRE202C4D .....	24	EEB16C506D2A .....	74	EGBA14224EET .....	77	EST4630 .....	86
ECRE202C4DB .....	24	EEB16T506D0A .....	75	EGBA14224GGT .....	77	EST6472 .....	87
ECRE202G4U .....	24	EEB16T506D1A .....	75	EGBA14240EET .....	77	ESTREELKIT500 .....	88
ECRE352L1UB .....	24	EEB16T506D2A .....	75	EGBA14412CC .....	77	EWB2G9164 .....	46
ECRH082C4U .....	24	EEB18C506D0A .....	74	EGBA14412MM .....	78	EWB2L584 .....	46
ECRH101T4D .....	24	EEB18C506D1A .....	74	EGBA14416AAT .....	77	EWB2Q344 .....	46
ECRH101T4DB .....	24	EEB18C506D2A .....	74	EGBA14420HIG .....	78	FAT-253-50 .....	57
ECRH101T4U .....	24	EEB18T506D0A .....	75	EGBA14420LL .....	78	FC073 .....	43
ECRH101T5U .....	24	EEB18T506D1A .....	75	EGBA14424DDT .....	77	FC074 .....	43
ECRH102C4D .....	24	EEB18T506D2A .....	75	EGBA14424MM .....	78	FC075 .....	43
ECRH102C4U .....	24	EEB20C506D0A .....	74	EGBA14436CC .....	77	FC076 .....	43
ECRH102G4D .....	24	EEB20C506D1A .....	74	EGBA14612AA .....	77	FC078 .....	43
ECRH102G4U .....	24	EEB20C506D2A .....	74	EGBA14618AA .....	77	FC079 .....	43
ECRV101T2U .....	24	EEB20T506D0A .....	75	EGBB14212JJ .....	77	FC080 .....	43
ECRV101T4U .....	24	EEB20T506D1A .....	75	EGBC14212NN .....	77	FC082 .....	43
ECRV102C4U .....	24	EEB20T506D2A .....	75	EGBC14412LLT .....	77	FC082DH .....	44
ECRV102Q4DB .....	24	EEB22C506D0A .....	74	EGBD14224BB .....	77	FEB35M10 .....	80
ECRV102Q5U .....	24	EEB22C506D1A .....	74	EGRD34 .....	84	FMCDMV01 .....	131
ECRV102V4U .....	24	EEB22C506D2A .....	74	EGRD34I .....	84	GC064 .....	27
ECRV122Q4U .....	24	EEB22T506D0A .....	75	EGRD58 .....	84	GC065 .....	27
EEB04C506D0A .....	74	EEB22T506D1A .....	75	EGRD58I .....	84	GC065TH .....	27
EEB04C506D1A .....	74	EEB22T506D2A .....	75	EHL12FC1K .....	25	GEC16 .....	105
EEB04C506D2A .....	74	EEB24C506D0A .....	74	EHL12FC1K1K .....	25	GEM25A .....	60
EEB04T506D0A .....	75	EEB24C506D1A .....	74	EHL12FC1V .....	25	GEM25ABKT .....	60
EEB04T506D1A .....	75	EEB24C506D2A .....	74	EHL12FC2G .....	25	GFC16Y3 .....	108
EEB04T506D2A .....	75	EEB24T506D0A .....	75	EHL34C1K .....	25	GLCCES1 .....	51
EEB06C506D0A .....	74	EEB24T506D1A .....	75	EHL34C1V .....	25	GLCCES5 .....	51
EEB06C506D1A .....	74	EEB24T506D2A .....	75	EHL34C2G .....	25	GLCCES7 .....	51
EEB06C506D2A .....	74	EEB26C506D0A .....	74	EHL58C1K .....	25	GR1141G .....	125
EEB06T506D0A .....	75	EEB26C506D1A .....	74	EHL58C1K1K .....	25	GR1141GPLUS .....	124
EEB06T506D1A .....	75	EEB26C506D2A .....	74	EHL58C1V .....	25	GR1141L .....	125
EEB06T506D2A .....	75	EEB26T506D0A .....	75	EHL58C2G .....	25	GR1141LPLUS .....	124
EEB08C506D0A .....	74	EEB26T506D1A .....	75	EK16 .....	44	GR1141V .....	125
EEB08C506D1A .....	74	EEB26T506D2A .....	75	EK17 .....	44	GR1141VPLUS .....	124
EEB08C506D2A .....	74	EEB28C506D0A .....	75	EL4 .....	47	GR1161G .....	125

<b>Référence</b>	<b>Page</b>	<b>Référence</b>	<b>Page</b>	<b>Référence</b>	<b>Page</b>	<b>Référence</b>	<b>Page</b>
GR1161GF.....	125	GT1182CPLUS .....	125	L161A.....	137	MPSC404SS.....	40
GR1161GPLUS.....	124	GT1182G .....	126	L163.....	134	NDF332Q .....	104
GR1161L.....	125	GT1182GPLUS .....	125	L164.....	134	NT1141G.....	126
GR1161LPLUS .....	124	GTC162Q.....	107	LACS1CE .....	51	NT1141GPLUS.....	125
GR1161V.....	125	GTC16S1 .....	51	LACS5CE .....	51	NT1141L.....	126
GR1161VPLUS .....	124	GTC16S5 .....	51	LACS7DE .....	51	NT1141LPLUS .....	125
GR1162C.....	125	GTC16S7 .....	51	LACY5CAJ.....	113	NT1141V .....	126
GR1162CPLUS.....	124	GTC16Y2 .....	107	LCT25350.....	58	NT1141VPLUS .....	125
GR1162G.....	125	GTC16Y3 .....	107	LJCEALY2 .....	113	NT1161G.....	126
GR1162GPLUS.....	124	GTC16Y4 .....	107	LJCEALY3 .....	113	NT1161G1TPLUS....	125
GR1162Q.....	125	GTC16Y5 .....	107	LJCEALY4 .....	113	NT1161GPLUS.....	125
GR1162QPLUS.....	124	GTC16Y6 .....	107	LJCPALY4 .....	113	NT1161L.....	126
GR1181G.....	125	GTC18S1 .....	51	LPA502 .....	36	NT1161LPLUS .....	125
GR1181GPLUS.....	124	GTC18S5 .....	51	LPA513 .....	37	NT1161V .....	126
GR1181L.....	125	GTC18S7 .....	51	LPA516 .....	35	NT1161VPLUS .....	125
GR1181LPLUS .....	124	GTC18Y4 .....	107	LPA540 .....	32	NT1181G.....	126
GR1181V.....	125	GTC18Y6 .....	107	LPA557 .....	33	NT1181GPLUS.....	125
GR1181VPLUS .....	124	GTC18Y8 .....	107	LPA559 .....	33	NT1181L.....	126
GR1182C.....	125	GTCP200Y6.....	107	LPC331L.....	43	NT1181LPLUS .....	125
GR1182CPLUS.....	124	GUV16070.....	28	LPC466.....	45	NT1181V .....	126
GR1182G.....	125	GUV70185.....	28	LPC466B.....	40	NT1181VPLUS .....	125
GR1182GPLUS.....	124	GYR181H.....	108	LPC502.....	36	NX1141G.....	126
GR1182Q.....	125	H101 .....	139	LPC502A.....	36	NX1141GPLUS.....	125
GR1182QPLUS.....	124	H102 .....	139	LPC502L.....	36	NX1141L.....	126
GRC16S1.....	51	H102F.....	139	LPC513.....	37	NX1141LPLUS .....	125
GRC16S5.....	51	H103 .....	139	LPC516.....	35	NX1161G.....	126
GRC16S7.....	51	H105 .....	139	LPC516A.....	35	NX1161G1T.....	126
GRC16Y3.....	107	H106AF.....	139	LPC516L.....	35	NX1161G1TPLUS....	125
GRC18S1.....	51	H106F.....	139	LPC517.....	35	NX1161GPLUS.....	125
GRC18S5.....	51	H113F.....	139	LPC532.....	32	NX1161L.....	126
GRC18S7.....	51	H117 .....	139	LPC540A.....	32	NX1161LPLUS .....	125
GRC18Y6.....	107	H11F.....	139	LPC540L.....	32	NX1161V .....	126
GT1141G .....	125	HAH2G20C.....	109	LPC557.....	33	NX1161VPLUS .....	125
GT1141GPLUS .....	124	HAH2G8C.....	109	LPC557L.....	33	NX1181G.....	126
GT1141L .....	125	HDC1 .....	26	LPC559 .....	33	NX1181GPLUS.....	125
GT1141LPLUS .....	124	HDTAC1L1L .....	102	LPC559L.....	33	NX1181L.....	126
GT1141V.....	125	HDTAC2G1L.....	102	LPC570.....	41	NX1181LPLUS .....	125
GT1141VPLUS.....	124	HDTAC2G1V.....	102	LPC570L.....	41	NX1181V .....	126
GT1142GPLUS .....	124	HDTAC2G2G.....	102	LPC571.....	42	NX1181VPLUS .....	125
GT1161G .....	125	HDTAC2Q1L.....	102	LPC580L.....	41	PBD10.....	22
GT1161GPLUS .....	124	HDTAC2Q1V.....	102	LPC595NB.....	36	PBPLUSCU .....	142
GT1161L .....	125	HDTAC2Q2G.....	102	LPC595NB13.....	36	PBS24F.....	139
GT1161LF .....	125	HDTAC2Q2Q.....	102	LPC5962 .....	42	PBWD102 .....	141
GT1161LPLUS .....	124	IBTB.....	82	LPC5963 .....	42	PBWD106 .....	141
GT1161V.....	125	ICECH50C.....	56	LPC5964 .....	42	PCC2Q1H.....	100
GT1161VF .....	125	ICECH70C.....	56	LPC5966 .....	42	PG11L.....	132
GT1161VPLUS.....	125	IH1250D.....	63	LPC680.....	71	PG11LPLUS .....	132
GT1162C .....	125	IH1250F.....	63	LPC681.....	71	PG11V.....	132
GT1162CPLUS .....	125	IH1324A.....	63	LPC682.....	69	PGCY4Y4.....	103
GT1162G .....	125	IH2600E.....	63	LPC706.....	22	PGCY5Y5.....	103
GT1162GPLUS .....	125	IP900C .....	64	LPC711.....	22	PGCY6Y6.....	103
GT1181G .....	125	KA102 .....	132	LPC790.....	29	PIT03 .....	64
GT1181GPLUS .....	125	KA103 .....	132	MBNC240 .....	37	PLUSCU.....	142
GT1181L .....	126	KA115 .....	132	MBNC240A.....	37	PTCY1Y1 .....	104
GT1181LPLUS .....	125	KITCDMV01.....	131	MBNC82 .....	38	PTCY2Y2 .....	104
GT1181V.....	126	KOF103.....	133	MBNUPCJ240.....	46	PTCY3Y1 .....	104
GT1181VPLUS.....	125	L160VG .....	135	MBNUPCJ82.....	47	PTCY3Y3 .....	104
GT1182C .....	126	L161.....	137	MESH.....	66	PTCY4Y2 .....	104

<b>Référence</b>	<b>Page</b>	<b>Référence</b>	<b>Page</b>	<b>Référence</b>	<b>Page</b>	<b>Référence</b>	<b>Page</b>
PTCY4Y3 .....	104	SRGBG100.....	67	TACY8Y5.....	101	VGCY2 .....	111
PTCY4Y4 .....	104	SRGC46 .....	38	TACY8Y7.....	101	VGCY3 .....	111
PTCY5Y3 .....	104	SRGC46BR.....	47	TACY8Y8.....	101	VGCY4 .....	111
PTCY5Y4 .....	104	SSCS1 .....	51	TACY9Y6.....	101	VGPY1M .....	111
PTCY5Y5 .....	104	SSCS5.....	51	TACY9Y9.....	102	VSCY3 .....	110
PTCY6Y6 .....	104	SSCS7.....	51	TCEC25230 .....	57	VSCY4 .....	110
PTCY8Y6 .....	104	SSCY2 .....	100	TCEC25250 .....	57	WGRS200.....	65
PTCY8Y8 .....	104	SSCY4 .....	100	TC-EC-2530-50 .....	57	XAC2Q2Q .....	102
QF25 .....	62	SSCY5 .....	100	TCEC25325 .....	57	XACY3Y3 .....	102
RC100 .....	45	SSCY6 .....	100	TCEC25430 .....	57	XACY4Y4 .....	102
RC70 .....	45	SSCY8 .....	100	TCEC25450 .....	57	XACY5Y5 .....	102
RCC10.....	28	SSD10.....	21	TCEC30230 .....	57	XACY6Y5 .....	102
RCC16.....	28	SSR16.....	21	TCEC30250 .....	57	XACY6Y6 .....	102
RCEC6 .....	57	T111.....	144	TCEC38510 .....	57	XACY7Y7 .....	102
RC-EC-8.....	57	T302A.....	145	TCEC38630 .....	57	XADY9Y6 .....	102
RC-ET-8.....	57	T306.....	148	TCEC405030 .....	57	XADY9Y9 .....	102
RSCC1030.....	57	T313.....	144	TCEC50430 .....	57	XB3Y6Y6.....	103
RSCC1050.....	57	T314.....	145	TCEC50450 .....	57	XB4Y8Y8.....	103
RSCC2SS830 .....	57	T314A.....	145	TCEC50620 .....	57	XBQY4Y4 .....	103
RSCC2SS850 .....	57	T315A.....	147	TCEC50630 .....	57	XBQY5Y5 .....	103
RSCC4SS1030 .....	57	T319.....	141	TCEC50650 .....	57	XBQY6Y6 .....	103
RSCC4SS1050 .....	57	T320.....	143	TCECT25230 .....	58	XBZY8Y8 .....	103
RSCC4SS830 .....	57	T320A.....	143	TCECT25250 .....	58	XL115.....	123
RSCC4SS850 .....	57	T321.....	146	TC-ECT-253 .....	58	XL15.....	123
RSCC8100.....	57	T321A.....	146	TCECT25350 .....	58	XL25.....	123
RSCCA1330 .....	56	T328.....	147	TCECT30230 .....	58	XL32.....	123
RSCCA1350 .....	56	T328D .....	139	TCECT30250 .....	58	XL45.....	123
RSCCA830 .....	56	T343.....	147	TCECT30275 .....	58	XL90.....	123
S02F .....	139	T372A.....	141	TCECT3850 .....	58	XLB971A1 .....	144
S03F .....	139	T378L.....	146	TCECT5060 .....	58	XLB974B2.....	148
S05F .....	139	T393.....	146	TCHGS40430.....	58	ZWP1J .....	40
S07F .....	139	T394.....	145	TCHGSP303530 .....	58		
S17F .....	139	T396.....	147	TCHGSP303550 .....	58		
S2904A.....	141	T403.....	142	TCHSS303530 .....	58		
S2904B .....	141	T416B .....	63	TCHSS303550 .....	58		
S2904C .....	141	T416C.....	63	TCHSSP303530.....	58		
S429F2J16.....	139	T427.....	140	TCHSSP303550.....	58		
S429F2N16.....	139	TAC2Q1L.....	101	TDSGABC14.....	80		
S429F3S20.....	139	TAC2Q2Q.....	101	TDSGAPC14.....	81		
SBCS0810.....	34	TACY1Y1.....	101	TDSGAWB17.....	81		
SBCS1314.....	34	TACY2Y2.....	101	TGBA12L06P .....	78		
SBD50.....	142	TACY3Y3.....	101	TGBA12L06PT .....	78		
SBD51.....	142	TACY4Y1.....	101	TGBA20L12PT .....	78		
SBD55.....	142	TACY4Y2.....	101	TGBA24L14P .....	78		
SC34 .....	19	TACY4Y4.....	101	TGBA24L14PT .....	78		
SCDM01.....	131	TACY4Y6.....	101	TGBA29L18PT .....	78		
SCR15.....	22	TACY5Y2.....	101	TMGBA12L15P .....	79		
SCR20.....	22	TACY5Y3.....	101	TMGBA12L15PT .....	79		
SDT34 .....	20	TACY5Y5.....	101	TMGBA20L27P .....	79		
SDT58 .....	20	TACY5Y6.....	101	TMGBA24L33PT .....	79		
SEB-06 .....	78	TACY5Y7.....	101	TMGBA29L41PT .....	79		
SEB08.....	78	TACY6Y1.....	101	TSCSTP.....	131		
SEB-10 .....	78	TACY6Y2.....	101	UB16.....	27		
SP58 .....	26	TACY6Y3.....	101	UB20.....	27		
SRC15.....	28	TACY6Y4.....	101	UB25.....	27		
SRC20.....	28	TACY6Y5.....	101	VBC2G .....	110		
SRGBD100.....	67	TACY6Y6.....	101	VBCY6 .....	110		
SRGBE100 .....	67	TACY7Y7.....	101	VGCY1 .....	111		





Notre éventail complet de marques :

**CADDY ERICO HOFFMAN RAYCHEM SCHROFF TRACER**



[nVent.com/ERICO](https://www.nVent.com/ERICO)

nVent products shall be installed and used only as indicated in nVent's product instruction sheets and training materials. Instruction sheets are available at [nVent.com/ERICO](https://www.nVent.com/ERICO) and from your nVent customer service representative. Improper installation, misuse, misapplication or other failures to completely follow nVent's Instructions and warnings may cause product malfunction, property damage, serious bodily injury and death and/or void your warranty.

©2020 nVent. All nVent marks and logos are owned or licensed by nVent Services GmbH or its affiliates. All other trademarks are the property of their respective owners. nVent reserves the right to change specifications without notice.

ERICO-CAT-E1339C-GroundingBondingCadweld-FR-2005