

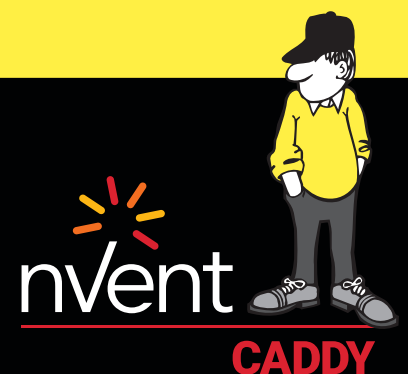

**CONNECT AND PROTECT**

# nVent CADDY Speed Link

Universelle Befestigungssysteme



# — DRAHTSEILTRAGSSYSTEM —

EINE UNTERSUCHUNG DER EINZIGARTIGEN VORTEILE VON DRAHTSEILTRAGSSYSTEMEN IN SHKL, ELEKTRO- UND DATENKOMMUNIKATIONSANLAGEN.

## Vorteile eines Drahtseiltragssystems



Kabeltragssysteme bieten eine einzigartige Kombination von Vorteilen für die meisten Auftragsprojekte.

**AUFTRAGNEHMER VERWENDEN DRAHTSEILTRAGSSYSTEME WEIL SIE LEICHTGEWICHTIG, SICHER, EFFEKTIV UND EINFACH ZU INSTALLIEREN SIND. WÄHREND DIE MEISTEN VERGLEICHBAREN METHODEN FÜR EINE BESTIMMTE ANWENDUNG AUSGELEGT SIND, ZEICHNEN SICH DRAHTSEILSYSTEME IN VIER SCHLÜSSELBEREICHEN AUS:**

**LEICHT ANZUPASSEN:** Im Gegensatz zu anderen Trägersystemen kann das Drahtseil problemlos an eine Vielzahl von Anwendungen angepasst werden. Das System erscheint auf den ersten Blick sehr einfach, lässt sich jedoch leicht modifizieren, sodass damit rechteckige Lüftungskanäle, Lüftungsrohre, Rohrleitungen, Gitterkabelkanäle, Leuchtkörper und fast alle sonstigen von der Decke abhängenden Anwendungen aufgehängt werden können. Kabelabhängungen werden auf Baustellen für verschiedene Anwendungen genutzt und senken dort die Anzahl der verschiedenen verwendeten Produkte und Werkzeuge, verringern Abfall und vereinfachen den Einkauf.

**FLEXIBEL:** Stahldrahtseile sind unglaublich flexibel und ermöglichen die Fixierung von Baugruppen aus den verschiedensten Winkeln. Anders als andere Methoden, die oft sehr starr sind und zeitaufwändige Messungen erfordern, bieten Drahtseile dem Monteur während der Montage mehr Spielraum.

**SCHNELL:** Herkömmliche Aufhängungen können die Montage großer Baugruppen erheblich erschweren. Dagegen sind Drahtseilssysteme oft sehr schnell zu montieren. Andere Aufhängemethoden, wie z.B. Knotenkettensysteme, Bandstahl und Gewindestangen müssen gemessen, zugeschnitten und mit verschiedenen Werkzeugen montiert werden. Drahtseilssysteme sind viel leichter einzustellen und eliminieren viele der zeitaufwändigen Arbeiten, die für andere Installationsmethoden erforderlich sind.

**LEICHT EINZUSTELLEN:** Der Monteur kann mit dem Drahtseiltragssystem leicht Feinjustierungen vornehmen, indem das Drahtseil aus dem Schloss gelöst, die Baugruppe versetzt und das Drahtseil wieder verriegelt wird. Darüber hinaus kann die gleichmäßige Lastverteilung zwischen mehreren Aufhängungen leicht und schnell überprüft werden, indem die Seilspannung auf die gleiche Weise gemessen wird, wie der Auftragnehmer die Spannung eines Keilriemens messen würde.

## THE NVENT CADDY SPEED LINK SYSTEM

# AUF EINEN BLICK

### nVent CADDY Speed Link Tragseilssystem

Eine leicht und schnell zu installierende Befestigungslösung für Gewerbegebäude, wo Befestigungspunkte am Bauwerk weit auseinander liegen



### nVent CADDY Speed Link SLK

Befestigungen am Bauwerk – Verwendung eines Schlosses unter Last



Lastanschlagspunkte – Verwendung eines Schlosses am Bauwerk



Verwendung am Bauwerk und an der Last



## THE NVENT CADDY SPEED LINK SYSTEM

# AT A GLANCE

### nVent CADDY Speed Link SLS

Befestigungen am Bauwerk – Verwendung eines Schlosses unter Last



### nVent CADDY Speed Link LD

Zur Anwendung an der Bausubstanz oder Last



### nVent CADDY Speed Link SLDM

Zur Anwendung an der Bausubstanz oder Last

Lastanschlagpunkte – Verwendung eines Schlosses am Bauwerk



### nVent CADDY Speed Link Erweiterungen

Lastanschlagpunkte – Verwendung mit anderen nVent CADDY Speed Link Systemen



### nVent CADDY Speed Link Zubehör





## Speed Link Tragseilsystem ..... Seite 14

Vielseitige Aufhängungslösung mit umfassendem Zubehör.



## Speed Link SLK System ..... Seite 20

Erhältlich mit einer Vielzahl spezieller Endstücke, einer ganzen Palette von Drahtseildurchmessern und -längen, inkl. einem schlüssellosem Schloss

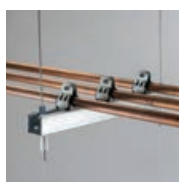

## Speed Link SLS System ..... Seite 32

Erhältlich mit einer Vielzahl spezieller Endstücke, einer ganzen Palette von Drahtseildurchmessern und -längen, inkl. einem schlüssellosem Schloss

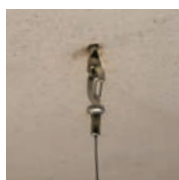

## Speed Link LD System ..... Seite 39

Das Drahtseilsystem für geringe Lasten umfasst ein Schloss, ein Drahtseil mit 1,5 mm Durchmesser und spezielles Endstück.



## Speed Link SLDM System ..... Seite 41

Das Drahtseilsystem für geringe Lasten mit einem Schloss mit ultraflachem Profil und einem Schraubenbolzen.

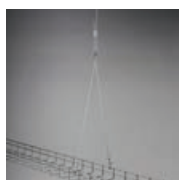

## Speed Link Erweiterungen..... Seite 44

Drahtseilverlängerungen mit speziellen Endstücken zur Kombination mit anderen Speed Link Systemen.



## nVent CADDY Speed Link Verschlüsse und Stahlseil ..... Seite 46

Schlösser und Drahtseile sind en gros erhältlich, so dass der Monteur seine Speed Link Systeme für jedes Projekt anpassen kann.



## Speed Link Zubehör..... Seite 50

Zubehör für Speed Link Drahtseilsysteme.

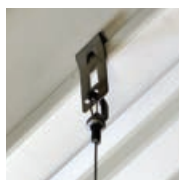
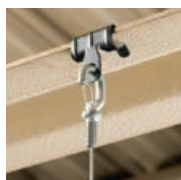

## Ähnliche Produkte ..... Seite 53

Ähnliche Produkte zur Verwendung mit Speed Link Drahtseilsystemen.

## SLS TRAPEZ KIT

- Die vormontierte Abhängelösung beinhaltet eine teleskopische Montageschiene, zwei Stahlseile mit Haken und zwei nVent CADDY Speed Link Verschlüsse
- Die teleskopische Montageschiene mit Strutprofil über die gesamte Länge erlaubt die Verwendung von Standard-Strutbefestigungselementen überall zwischen den Seilabhängungen
- Zum Befestigen am Gebäude oder eines Gegenstandes wird das Seil einfach herumgeschlungen und der Haken am Seil eingehängt
- Kann mit vielen nVent CADDY Befestigungselementen kombiniert werden
- Handfest angezogen wird der Verschluss sicher in Position gehalten; ganz ohne Werkzeug



## Trapezanwendungen

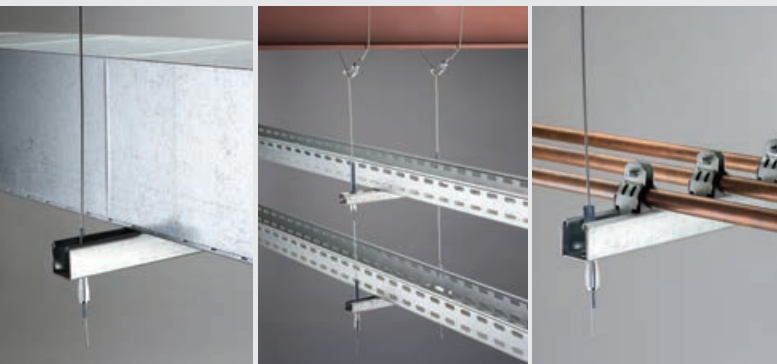

Das nVent CADDY Speed Link SLS Schloss funktioniert mit C-Schienen, Standardstreben und der ausziehbaren Ersatzstrebe, mit der schnell und einfach ein Trapez für jede niederlastige Installation hergestellt werden kann. Es sind verschiedene Endstücke erhältlich, mit denen das Drahtseil an typischen Gebäudeteilen gesichert werden kann. Das Schloss kann mit der Einschubunterlegscheibe aus Kunststoff schnell an der Strutmontageschiene angebracht und die gesamte Baugruppe auf das Drahtseil gehoben werden, ideal zur Vorbereitung auf der Baustelle oder abseits davon. Darüber hinaus können mit den en gros erhältlichen Schlösser Versorgungsleitungen auf mehreren Ebenen vom selben Drahtseil abgehängt werden, was nützlich ist, da die Anzahl der Anschlagpunkte am Bauwerk begrenzt wird.

Der Montagesatz TSR1220SLS3 ist so konstruiert, dass die Vorteile des SLS-Schlusses mit der Zeiterersparnis und Flexibilität der Strutmontageschiene kombiniert werden. Die Hakenendstücke des Speed Link Drahtseils lassen sich schnell an einer Vielzahl verschiedener Bauwerke und nVent CADDY-Befestigungen anbringen; die Strutmontageschiene kann auf beliebige Längen zwischen 30 und 50 cm ausgezogen werden, sodass in wenigen Sekunden ein komplettes Trapez hergestellt werden kann, ohne Werkzeuge zu verwenden.

## Elektro- / Datenanwendungen

Die Speed Link Aufhängungssysteme eignen sich hervorragend für Elektro- und Datenkommunikationsinstallationen. Das Drahtseil lässt sich leicht an abgehängte Elektroanlagen wie Leuchtkörper anbringen und kann schnell an Trapeze befestigt werden. Darüber hinaus können verschiedene Speed Link Schlösser und Endstücke schnell an Gitter- oder Lochblechkabelkanäle befestigt werden, um Elektro- oder Datenleitungen anzubringen.

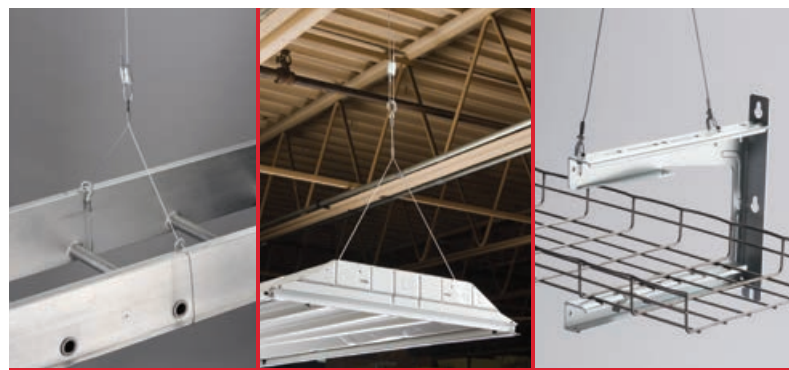

# SHKL Anwendungen

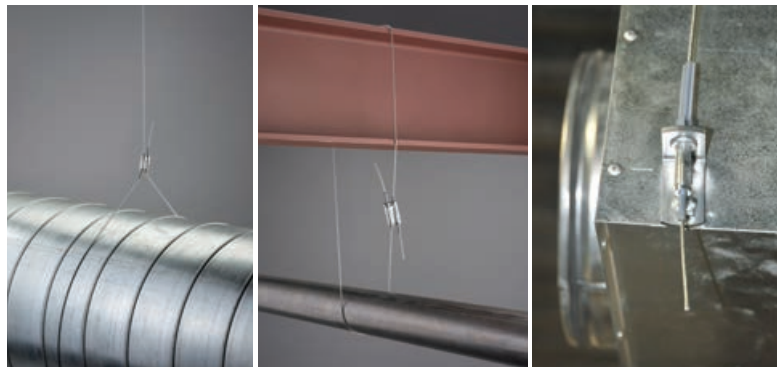

Speed Link bietet die ideale Lösung für eine Vielzahl verschiedener Rohrinstallationen und Heiz-, Lüftungs- und Klimaanlage. Das Drahtseil kann schnell direkt an die Anlage angebracht werden, z.B. an Rundrohre oder an ein Trapez aus Rohrleitungen, damit eine einfache und kosteneffektive Montage gewährleistet wird.

Da mechanische Anlagen das Bauwerk zusätzlich belasten, ist es wichtig, dass die Aufhängungsmethode nicht zu komplex konstruiert wird. Mit seinem hohen Verhältnis von Zugkraft zu Gewicht belastet ein Drahtseil das Gebäude nicht unnötig.



Das SLK-Schloss hält einen Ausbreitungswinkel des Drahtseils von bis zu 90 Grad aus. Das bedeutet, dass das Gerät näher an breite Anlagen montiert werden kann, wie z.B. Rundrohre, so dass die Schloss nicht sichtbar ist und eine kompaktere, ästhetisch ansprechendere Installation möglich wird.



## Betonanwendungen

### SLK MIT BOLZENANKER

- Das System beinhaltet das Stahlseil, den Verschluss und den Bolzenanker von Powers Fasteners, Inc.
- Schnell und leicht in gerissenem und ungerissenem Beton zu befestigen
- Keine Spezialwerkzeuge erforderlich
- ETA-13/0106 Bewertung für Bolzenanker von Powers Fasteners, Inc



Da der Betonbau immer populärer wird, ist es zunehmend wichtig, dass alle erforderlichen Anlagen direkt an Betonbauwerke aufgebracht werden können. nVent CADDY bietet verschiedene Befestigungen für Betonbauwerke, die an vorgefertigte Drahtseilzuschnitte angeietet sein können, so dass der Monteur alle erforderlichen Versorgungsleitungen direkt vom Bauwerk abhängen kann.

**nVENT CADDY SPEED LINK WIRD MIT EINER VIELZAHL VON SCHLÖSSER UND ENDSTÜCKEN GELIEFERT. DER VORTEIL DES SYSTEMS IST SEINE FLEXIBILITÄT. BEI SO VIELEN AUFBAUOPTIONEN IST ES JEDOCH WICHTIG, DIE EINZIGARTIGEN VORTEILE JEDER KONFIGURATION ZU ERKENNEN.**

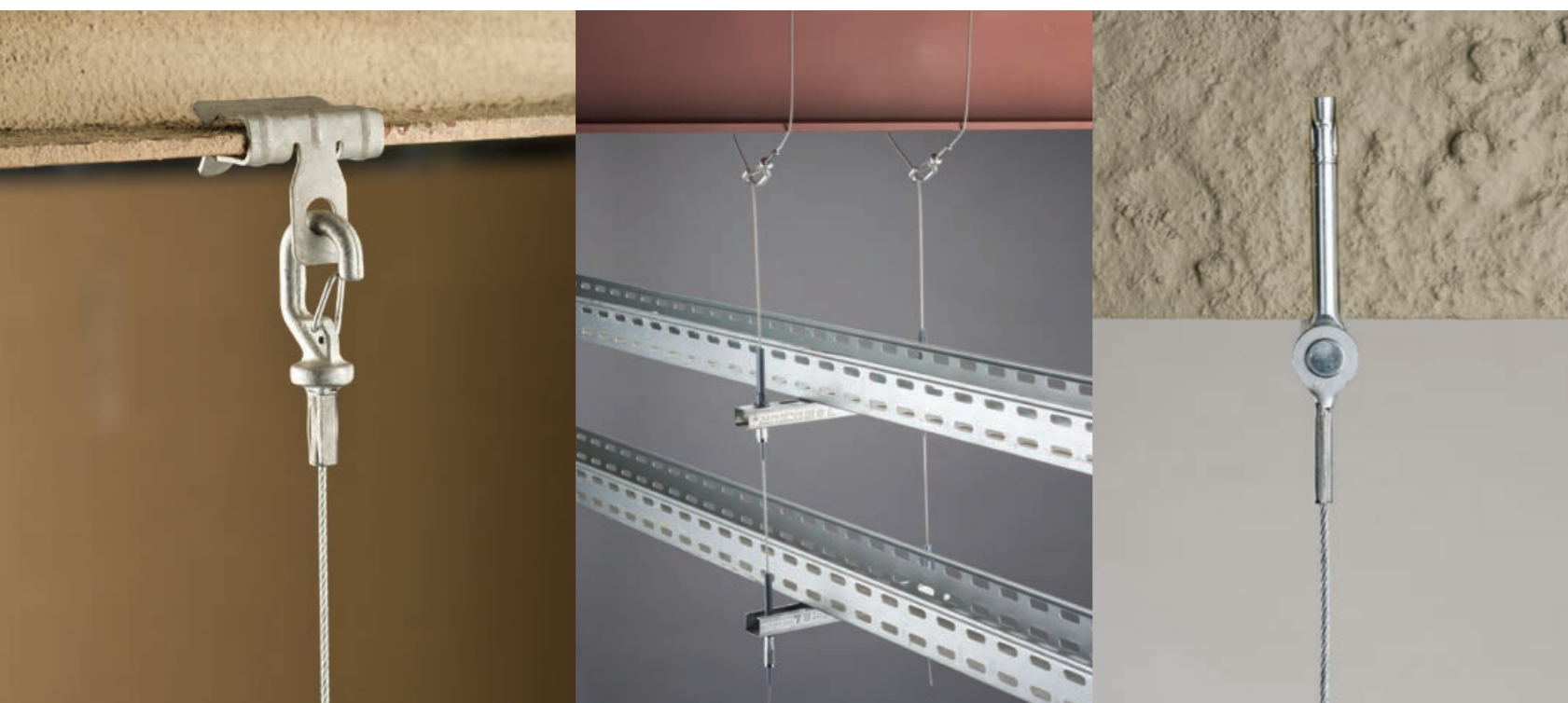

## SCHLOSS AM BAUWERK

Das Schloss am Bauwerksende einer Speed-Link-Baugruppe kann nützlich sein, da sie die größte Flexibilität zur Anpassung an verschiedene Bauwerkstypen bietet. Ist die Bauweise unbekannt, oder handelt es sich um keine herkömmliche Bauweise, muss das Drahtseil lediglich um ein Bauteil gelegt und mit einem SLK-Schloss an Ort und Stelle verriegelt werden. Am anderen Ende können verschiedene Endstücke an einer Vielzahl von Lasttypen befestigt werden.



nVent CADDY Speed Link Verschluss									Befestigungselemente	Deckenaufbau										Wandaufbau			
LD	SLDM	SLK2		SLK3	SLK6	SLS2		SLS3		Beton				Metall				Tragseil	Holz	Beton	Backstein	Sonstige	
1.5 mm	1.5 mm	1.5 mm	2 mm	3 mm	6 mm	1.5 mm	2 mm	3 mm		Bodenplatte	Metallverkleidung	Träger	Hohlkern	Träger	Pfette	Metallverkleidung	T-Raster	Träger	Träger				
		X	X	X						X		X	X								X		
		X	X				X									X							
		X	X											X									
X	X	X	X	X	X		X	X				X		X	X	X							
		X	X	X								X		X	X	X							
		X	X	X			X																
		X	X	X			X	X		X	X	X	X*									X	
																X							
		X	X	X																X			
X		X	X	X	X							X		X	X	X							

Endstück für das Lastende  
 Endstück sowohl für das Bauwerk als auch für die Last  
 Endstück für das Bauwerk  
 Endstück für das Bauwerk, ohne Zubehör  
 Am Bauwerk montiertes Endstück in Kombination mit Zubehör aus dem nVent CADDY-Sortiment  
 \* Die Mindestverankerungstiefe des Ankers muss eingehalten werden. Von einem Bauingenieur zu genehmigen.





# nVent CADDY Speed Link Tragseilsystem

## SYSTEMFUNKTIONEN

Das Aufhängungssystem nVent CADDY Speed Link bietet eine einfache und schnell zu installierende Befestigungslösung für Gewerbegebäude wo Befestigungspunkte am Bauwerk weit auseinander liegen. Diese vielseitige Lösung, die an fast allen Bauwerken angebracht werden kann, erhöht zudem die Sicherheit auf der Baustelle, weil zur Ausführung wiederholter oder umständlicher Arbeiten weniger Zeit auf einer Hebebühne gearbeitet werden muss, nur ein Minimum an Werkzeugen erforderlich sind und diese Lösung leicht abzubauen ist.

### SICHERHEITSFUNKTIONEN

Dank dem genauen Spannwerkzeug und dem schlüssellosen Schloss und mit dem Haken ist die Anbringung und Entfernung eines Aufhängungssystems durch eine einzelne Person jetzt sicher und einfach möglich

### ÄSTHETISCHE EIGENSCHAFTEN

Ein ähnliches Gehäusedesign bietet ein stimmiges Aussehen bei Anwendungen in Projekten gemeinsam mit dem System nVent CADDY Speed Link SLK & SLS / ist konsistent mit dem übrigen Angebot von nVent CADDY Speed Link

### ANWENDUNGSFREUNDLICHE EIGENSCHAFTEN

Eine Einrastklemme aus Federstahl für die Abhängung kann innerhalb von Sekunden an 6-mm-Drahtseilen angebracht werden und ist mit und ohne angenietetem Drahtseil für noch mehr Anwendungen erhältlich

Nur ein Schloss je Zuschnitt. Das Hakenendstück am anderen Ende ermöglicht eine noch schnellere Montage.

Umfassendes Zubehör für Installationen / Bauwerke jeder Art

Das universelle, selbsttragende Spannwerkzeug hängt am Tragseil, sodass der Installateur beim Spannen des Kabels freie Hand hat

**Die Farbe der Linie entspricht der größeren Zielsetzung jeder Funktion:**

### SICHERHEITSFUNKTIONEN

### ÄSTHETISCHE EIGENSCHAFTEN

### ANWENDUNGSFREUNDLICHE EIGENSCHAFTEN

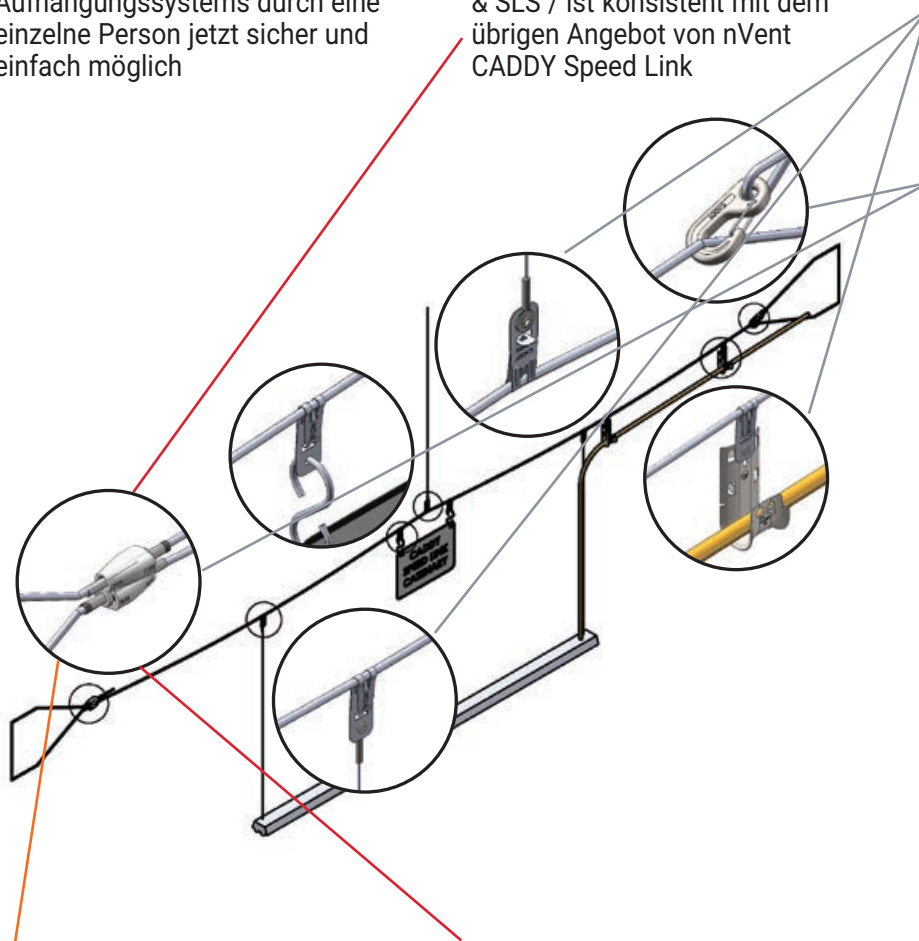

Entriegelungsrohre ohne Schlüssel für eine sichere und einfache Einstellung, auch mit sperrigen Handschuhen

Die Formgebung des Schlosses ähnelt der des Drahtseils, für ein gefälligeres Erscheinungsbild

Unabhängiger Versuchsbericht

Eine elegante Alternative zur Strebenmontage

# Speed Link Tragseilssystem

## MONTAGESATZ TRAGSEILSYSTEM

- Zum Montagesatz gehören verschmolzene Drahtseilzuschnitte, die nicht ausfransen können, vormontierte Hakenendstücke und ein zeitsparendes werkzeugloses Schloss.
- Die Drahtseilschlaufen können am Bauwerk befestigt und eingehakt werden
- Die Hakenendstücke sind leicht an der Ringmutter anzubringen
- Die Federlasche hält das Seil sicher im Haken

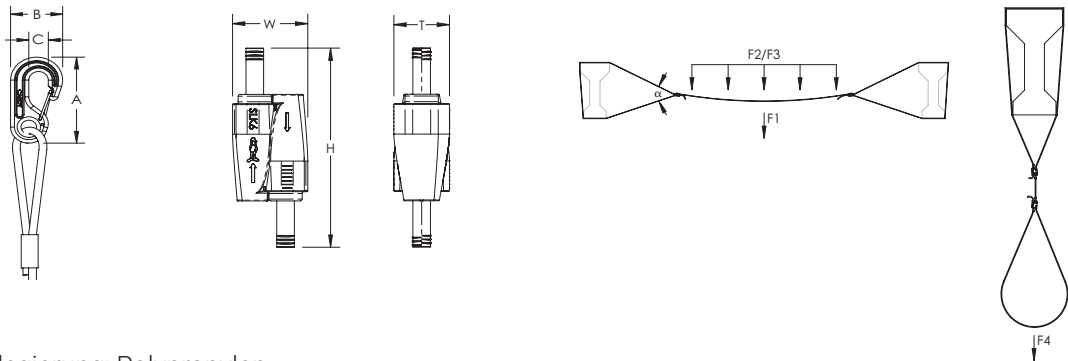

Werkstoff: Stahl; Zinklegierung; Polypropylen  
 Oberfläche: elektrolytische Verzinkung; Feuerverzinkt  
 Stahlseil Durchmesser: 6 mm

Teilenummer	Artikel nummer	Stahlseil Länge	A	B	C	Höhe H	Breite W	Dicke T	Winkel a
SLK6L5	196800	5 m	75 mm	40 mm	15 mm	108 mm	41 mm	30 mm	60° Max
SLK6L10	196801	10 m	75 mm	40 mm	15 mm	108 mm	41 mm	30 mm	60° Max
SLK6L15	196802	15 m	75 mm	40 mm	15 mm	108 mm	41 mm	30 mm	60° Max
SLK6L20	196803	20 m	75 mm	40 mm	15 mm	108 mm	41 mm	30 mm	60° Max
SLK6L25	196804	25 m	75 mm	40 mm	15 mm	108 mm	41 mm	30 mm	60° Max
SLK6L30	196805	30 m	75 mm	40 mm	15 mm	108 mm	41 mm	30 mm	60° Max
SLK6L40	196806	40 m	75 mm	40 mm	15 mm	108 mm	41 mm	30 mm	60° Max
SLK6L50	196807	50 m	75 mm	40 mm	15 mm	108 mm	41 mm	30 mm	60° Max

Statische Last F1	Statische Last F2	Statische Last F3	Statische Last F4
590 N	1.080 N	1.180 N	4.440 N

Die Drahtseillänge wird vom Ende des Drahtseils bis zur Hakenseite der Presshülse gemessen.  
 Die statische Last F1 stellt eine Punktbelastung im Zentrum der Tragseilsinstallation dar.  
 Die statische Last F2 stellt eine verteilte Zwei- oder Dreipunktlast an dem Tragseilsinstallation dar.  
 Die statische Last F3 stellt eine verteilte Vier- oder Mehrpunktlast an dem Tragseilsinstallation dar.

# Speed Link Tragseilsystem

## TRAGSEILROLLE

- Zur Installation von anwenderdefinierten Drahtseilzuschnitten mit zwei Schlössern
- Trommel mit nVent CADDY Speed Link Stahlseil
- Drahtseil aus 7 Bündeln zu je 19 Litzen Flugzeugstahlseil

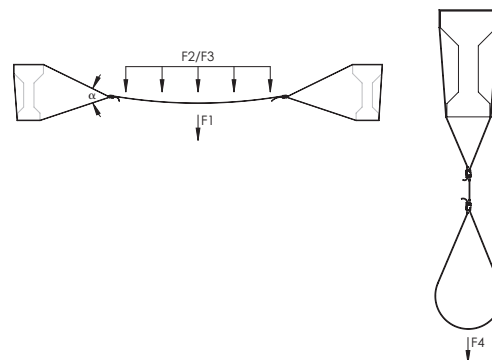

Werkstoff: Stahl  
Oberfläche: Feuerverzinkt

Teilenummer	Artikel nummer	Stahlseil Durchmesser	Stahlseil Länge	Winkel a	Statische Last F1	Statische Last F2	Statische Last F3	Statische Last F4
SLC6CTO	196819	6 mm	–	60° Max	590 N	1.080 N	1.180 N	4.440 N
SLC6L50	196821	6 mm	50 m	60° Max	590 N	1.080 N	1.180 N	4.440 N

Die statische Last F1 stellt eine Punktbelastung im Zentrum der Tragseilsinstallation dar.  
Die statische Last F2 stellt eine verteilte Zwei- oder Dreipunktlast an dem Tragseilsinstallation dar.  
Die statische Last F3 stellt eine verteilte Vier- oder Mehrpunktlast an dem Tragseilsinstallation dar.  
Auftragsgeschnittene (CTO) Längen können in Meter-Schritten bestellt werden.

## SCHLOSS FÜR TRAGSEILSYSTEME

- Die Verschlussmechanik, die werkzeuglos durch Drücken oder Ziehen zu bedienen ist, erlaubt eine sehr einfache Justierung
- Der kleine Verschluss ist nahezu unsichtbar
- Der Winkel von 60° erlaubt die Positionierung des Geräts nahe am Bauwerk
- Die Röhrchen der Verschlussmechanik lassen sich auch mit Handschuhen einfach und sicher bedienen

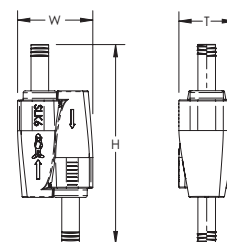

Werkstoff: Stahl; Polypropylen; Zinklegierung

Teilenummer	Article Number	Stahlseil Durchmesser	Höhe H	Breite W	Dicke T
SLK6C2	196820	6 mm	108 mm	41 mm	30 mm

Die Verschlüsse dürfen nur mit Seilen aus dem nVent CADDY Speed Link Angebot benutzt werden. Für Zubehör muss der spezifizierte Seildurchmesser dem des Verschlusses entsprechen. Nicht mit anderen Seilen verwenden.

# Speed Link Tragseilssystem

## SLK MIT DRAHTSEILKLEMME

- Das komplette System beinhaltet Drahtseil, Schloss und vormontiertes Endstück mit Drahtseilklemme für Tragseil.
- Kann zum Abhängen von Kabeln vom Tragseil oder als Zwischenbefestigung verwendet werden, um Durchhang und Verspannungen zu verringern
- Einfaches Aufsnappen auf das Tragseil; rastet ein, wenn geschlossen
- Der werkzeuglose Klipp kann am Tragseil von Hand geschlossen werden

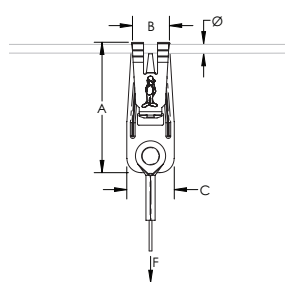
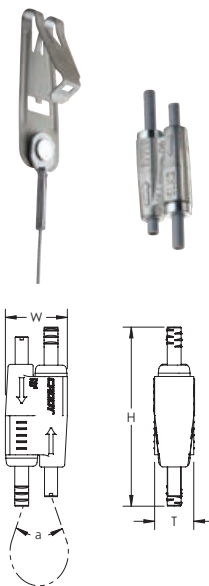

Werkstoff: Stahl; Federstahl; Polypropylen; Zinklegierung  
 Oberfläche: elektrolytische Verzinkung; nVent CADDY Armour  
 Sicherheitsfaktor bei statischer Last: 5:1  
 Durchmesser Ø (Tragseil): 6 mm

Teilenummer	Artikel nummer	Stahlseil Länge	A	B	C	Höhe H	Breite W	Dicke T	Winkel a	Statische Last F
<b>Stahlseil Durchmesser: 1,5 mm</b>										
SLK15L1DW6	196830	1 m	70 mm	20 mm	25 mm	55 mm	19 mm	12,5 mm	90° Max	195 N
SLK15L2DW6	196831	2 m	70 mm	20 mm	25 mm	55 mm	19 mm	12,5 mm	90° Max	195 N
SLK15L3DW6	196832	3 m	70 mm	20 mm	25 mm	55 mm	19 mm	12,5 mm	90° Max	195 N
SLK15L5DW6	196833	5 m	70 mm	20 mm	25 mm	55 mm	19 mm	12,5 mm	90° Max	195 N
<b>Stahlseil Durchmesser: 2,0 mm</b>										
SLK2L1DW6	196836	1 m	70 mm	20 mm	25 mm	55 mm	19 mm	12,5 mm	90° Max	440 N
SLK2L2DW6	196837	2 m	70 mm	20 mm	25 mm	55 mm	19 mm	12,5 mm	90° Max	440 N
SLK2L3DW6	196838	3 m	70 mm	20 mm	25 mm	55 mm	19 mm	12,5 mm	90° Max	440 N
SLK2L5DW6	196839	5 m	70 mm	20 mm	25 mm	55 mm	19 mm	12,5 mm	90° Max	440 N
<b>Stahlseil Durchmesser: 3,0 mm</b>										
SLK3L1DW6	196842	1 m	70 mm	20 mm	25 mm	62 mm	24 mm	16,0 mm	90° Max	700 N
SLK3L2DW6	196843	2 m	70 mm	20 mm	25 mm	62 mm	24 mm	16,0 mm	90° Max	700 N
SLK3L3DW6	196844	3 m	70 mm	20 mm	25 mm	62 mm	24 mm	16,0 mm	90° Max	700 N
SLK3L5DW6	196845	5 m	70 mm	20 mm	25 mm	62 mm	24 mm	16,0 mm	90° Max	700 N

# Speed Link Tragseilsystem

## DRAHTSEILKLIPP

- Kann zum Abhängen von Kabeln vom Tragseil oder als Zwischenbefestigung verwendet werden, um Durchhang und Verspannungen zu verringern
- Einfaches Aufschnappen auf das Tragseil; rastet ein, wenn geschlossen
- Der werkzeuglose Klipp kann am Tragseil von Hand geschlossen werden

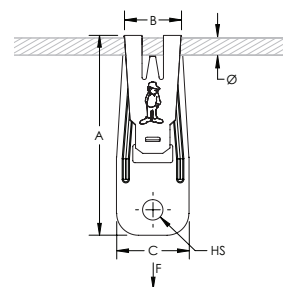

Werkstoff: Federstahl

Oberfläche: nVent CADDY Armour

Teilenummer	Artikel nummer	Lochgröße HS	A	B	C	Durchmesser Ø	Statische Last F
SLDW6	196822	7 mm	70 mm	20 mm	25 mm	6 mm	700 N

## MONTAGESATZ TRÄGERBEFESTIGUNG

- Für Installationen, bei denen das Drahtseil nicht um den Stahlträger gelegt werden kann
- Kann zwei Tragseilsysteme unter Einsatz jeder Ringmutter als Verankerungspunkt unterstützen
- Der Montagesatz enthält Trägerklammern und Ringmutter
- Kann am oberen oder unteren Flansch von Stahlgitterbalken oder I-Trägern installiert werden

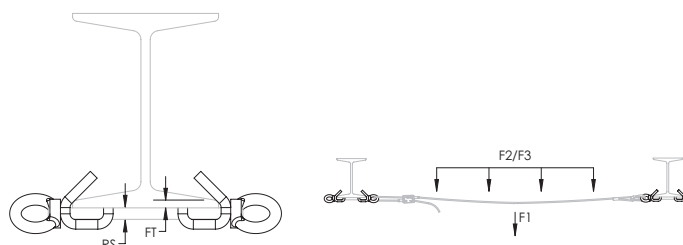

Werkstoff: Stahl

Oberfläche: elektrolytische Verzinkung; Feuerverzinkt

Teilenummer	Artikel nummer	Flanschstärke FT	Stabgröße RS	Statische Last F1	Statische Last F2	Statische Last F3
SLBM12	196852	10 – 20 mm	M12	390 N	690 N	780 N

Die statische Last F1 stellt eine Punktbelastung im Zentrum der Tragseilsinstallation dar.

Die statische Last F2 stellt eine verteilte Zwei- oder Dreipunktlast an dem Tragseilsinstallation dar.

Die statische Last F3 stellt eine verteilte Vier- oder Mehrpunktlast an dem Tragseilsinstallation dar.

# Speed Link Tragseilsystem

## RINGMUTTER

- Mit Ankern verwenden, um das Tragseilsystem direkt an Beton zu installieren

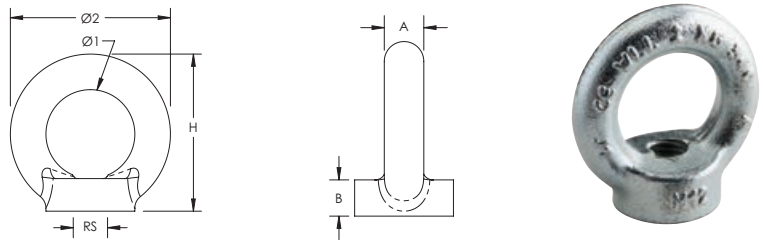

Werkstoff: Stahl  
Oberfläche: Feuerverzinkt

Teilenummer	Stabgröße RS	Durchmesser 1 Ø1	Durchmesser 2 Ø2	Höhe H	A	B
196855	M12	30 mm	54 mm	53 mm	12 mm	12 mm

## TRAGSEILSPANNWERKZEUG

- Selbsttragendes Werkzeug ermöglicht einhändiges Spannen
- Genaue Messung der Seilspannung
- Zur Montage und Demontage des Tragseilsystems
- Der Drehmomentschlüssel kann zur Kalibrierung leicht entfernt werden
- Hohe Haltbarkeit

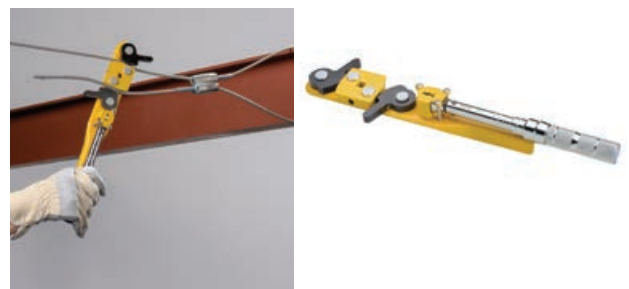

Teilenummer	Artikel nummer
SL6T	196850

## KABELSCHNEIDER

- Verringert das Durchscheuern der Kabel



Teilenummer	Artikel nummer
CSBC48	402536

# nVent CADDY Speed Link SLK System

## SCHLOSSSFUNKTIONEN

Das System nVent CADDY Speed Link SLK bietet eine vielseitige Befestigungslösung über Kopf, die sich leicht einstellen und schnell an nahezu jeder Baustruktur installieren lässt. Das System ermöglicht vielfältige Anwendungen, darunter Lüftungskanäle, Rohrleitungen, Kabeltrinnen, Beleuchtungen, Kabelschutzrohre, Strutmontageschienen und Beschilderungen von Gebäudeteilen über Kopf. Es ist mit einer Vielzahl verschiedener Spezialendstücken für die gängigsten Gebäudestrukturtypen, einer Reihe von Drahtseildurchmessern und -längen sowie einem einzigartigen schlüssellosen Schloss erhältlich.

Die Entriegelungsrohre aus Kunststoff erlauben eine schlüssellose Montage

Das Schloss kann Drahtseile in einem Winkel von bis zu 90 Grad aufnehmen, so dass sie näher an der Last positioniert werden kann als andere Schlösser auf dem Markt. Dadurch wird die Sicht darauf verdeckt und ein ästhetisch ansprechenderes Endprodukt geschaffen.

Pfeilmarkierungen am Schloss zeigen klar die korrekte Richtung an, in die das Drahtseil geschoben werden muss



Ober- und Unterseite des Schlosses sind symmetrisch, so dass diese in beliebiger Orientierung montiert werden kann



Die Entriegelungsrohre aus Kunststoff sind leicht zu bedienen, sogar mit dicken Handschuhen

Neutral position of the Die Neutralstellung der federbelasteten Rohre ist verriegelt, wodurch die Wahrscheinlichkeit eines versehentlichen Herunterfallens einer Baugruppe während der Montage reduziert wird. Dies ist viel sicherer als Entriegelungstasten, wie sie bei einigen Produkten unserer Mitbewerber zu finden sind und die versehentlich betätigt werden können

Zwei Backen greifen das Seil im Inneren des Schlosses und halten den Draht sicherer als Ein-Nocken-Geräte, die bei den meisten Wettbewerbern üblich sind

	Anwendung	Beschreibung	Wettbewerber				Speed Link
			"G"	"Z"	"B"	"D"	
	Verbindungsstelle	<ul style="list-style-type: none"> <li>• Verbindung von zwei Drahtseilenden</li> <li>• Praktisch bei der Arbeit mit Drahtspulen oder Spulensätzen</li> </ul>	✗	✗*	✗*	✗	✓
	Endlosschleife	<ul style="list-style-type: none"> <li>• Höhere Lastaufnahme</li> <li>• Ideal bei der Arbeit mit Drahtspulen</li> <li>• Je Abhängung ist nur ein Schloss erforderlich</li> <li>• Nützlich bei beengten Platzverhältnissen</li> </ul>	✗	✗*	✗*	✗	✓
	Geringe Verdeckung	<ul style="list-style-type: none"> <li>• Das Schloss ist weniger sichtbar, wenn es näher an der Last angebracht ist</li> <li>• Je größer der Maximalwinkel, desto dichter kann das Gerät an die Versorgungsleitung rücken</li> <li>• Nützlich bei beengten Platzverhältnissen</li> </ul>	60°	?	39°	?	90°

\* Nicht in der technischen Dokumentation angegeben [aber auch nicht beworben]

? Nicht in der technischen Dokumentation angegeben, jedoch stets mit einem Winkel von unter 90 Grad abgebildet



# Speed Link SLK System

## SLK MIT WINKELANSCHLUSS

- Das System beinhaltet das Stahlseil, den Verschluss und den vormontierten Winkelanschluss
- Ideal zur Befestigung an Beton, Stahl, an Gewindestangen oder auf Holzflächen
- Einfache Alternative zu Ketten und deren Zubehör

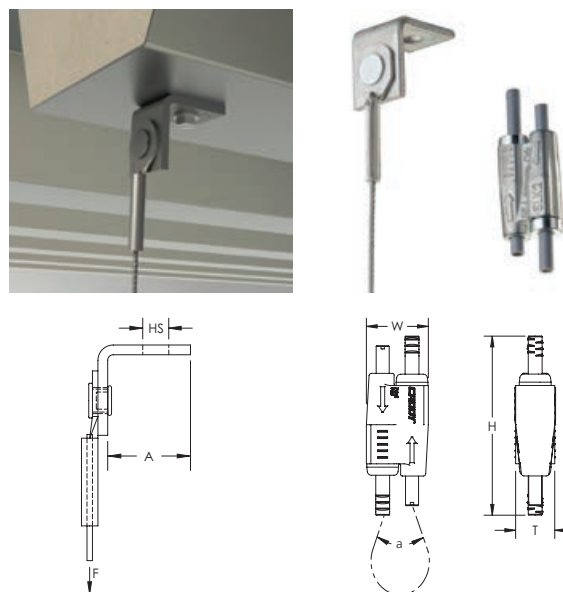

Werkstoff: Stahl; Zinklegierung; Polypropylen  
 Oberfläche: elektrolytische Verzinkung  
 Sicherheitsfaktor bei statischer Last: 5:1  
 Konform mit: SMACNA HVAC-DCS



Teilenummer	Artikel nummer	Stahlseil Länge	A	Lochgröße HS	Höhe H	Breite W	Dicke T	Winkel a	Statische Last F	Zertifizierungen
<b>Stahlseil Durchmesser: 1,5 mm</b>										
SLK15L1AB	196500	1 m	22,6 mm	7,1 mm	55 mm	19 mm	12,5 mm	90° Max	195 N	cULus
SLK15L2AB	196501	2 m	22,6 mm	7,1 mm	55 mm	19 mm	12,5 mm	90° Max	195 N	cULus
SLK15L3AB	196502	3 m	22,6 mm	7,1 mm	55 mm	19 mm	12,5 mm	90° Max	195 N	cULus
SLK15L5AB	196503	5 m	22,6 mm	7,1 mm	55 mm	19 mm	12,5 mm	90° Max	195 N	cULus
<b>Stahlseil Durchmesser: 2,0 mm</b>										
SLK2L2AB	196529	2 m	22,6 mm	7,1 mm	55 mm	19 mm	12,5 mm	90° Max	440 N	cULus
SLK2L3AB	196530	3 m	22,6 mm	7,1 mm	55 mm	19 mm	12,5 mm	90° Max	440 N	cULus
SLK2L5AB	196531	5 m	22,6 mm	7,1 mm	55 mm	19 mm	12,5 mm	90° Max	440 N	cULus
<b>Stahlseil Durchmesser: 3,0 mm</b>										
SLK3L1AB	196712	1 m	22,6 mm	7,1 mm	62 mm	24 mm	16,0 mm	90° Max	890 N	–
SLK3L2AB	196713	2 m	22,6 mm	7,1 mm	62 mm	24 mm	16,0 mm	90° Max	890 N	–
SLK3L3AB	196714	3 m	22,6 mm	7,1 mm	62 mm	24 mm	16,0 mm	90° Max	890 N	–
SLK3L5AB	196715	5 m	22,6 mm	7,1 mm	62 mm	24 mm	16,0 mm	90° Max	890 N	–
SLK3L7AB	196728	7 m	22,6 mm	7,1 mm	62 mm	24 mm	16,0 mm	90° Max	890 N	–
SLK3L10AB	196716	10 m	22,6 mm	7,1 mm	62 mm	24 mm	16,0 mm	90° Max	890 N	–

# Speed Link SLK System

## SLK MIT SCHUBBOLZENWINKEL

- Das komplette System beinhaltet Stahlseil, Verschluss und Schubbolzenwinkel mit vormontiertem Schubbolzen von Powers Fasteners, Inc.
- Schnell und einfach an Beton, Stahl und Verbundmetalldecken anzubringen
- Der integrierte Schubbolzen wird einfach mit Pulver oder gasbetriebenen Einschubgeräten installiert
- ICC-ES ESR-2024 Auswertungsbericht für Schubbolzen von Powers Fasteners, Inc. erhältlich

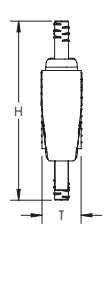
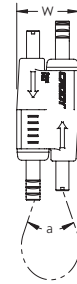
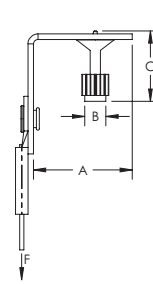
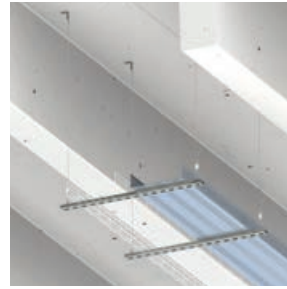
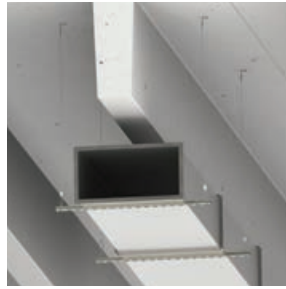

Werkstoff: Stahl; Zinklegierung; Polypropylen  
 Oberfläche: elektrolytische Verzinkung  
 Sicherheitsfaktor bei statischer Last: 5:1  
 Konform mit: SMACNA HVAC-DCS



Teilenummer	Artikel nummer	Stahlseil Länge	A	B	C	Höhe H	Breite W	Dicke T	Winkel a	Statische Last F
<b>Stahlseil Durchmesser: 1,5 mm</b>										
SLK15L1SF	196517	1 m	37,5 mm	7,6 mm	31,8 mm	55 mm	19 mm	12,5 mm	90° Max	195 N
SLK15L2SF	196518	2 m	37,5 mm	7,6 mm	31,8 mm	55 mm	19 mm	12,5 mm	90° Max	195 N
SLK15L3SF	196519	3 m	37,5 mm	7,6 mm	31,8 mm	55 mm	19 mm	12,5 mm	90° Max	195 N
SLK15L5SF	196520	5 m	37,5 mm	7,6 mm	31,8 mm	55 mm	19 mm	12,5 mm	90° Max	195 N
<b>Stahlseil Durchmesser: 2,0 mm</b>										
SLK2L2SF	196546	2 m	37,5 mm	7,6 mm	31,8 mm	55 mm	19 mm	12,5 mm	90° Max	440 N
SLK2L5SF	196548	5 m	37,5 mm	7,6 mm	31,8 mm	55 mm	19 mm	12,5 mm	90° Max	440 N

Verwendet Powers Fasteners, Inc., Teile-Nr. 50032.

Die statische Belastung wurde auf der Basis einer 25,4 mm-Einbettungstiefe und 20,68 MPa Leichtbeton ermittelt. Zu Abweichungen bei Einbettung und Baustoff s. [www.powers.com](http://www.powers.com).

Der vormontierte Schubbolzen von Powers Fasteners, Inc. kann mit Powers® C4CZ, Simpson® GCN-MEPKT, SPIT® P1000, P200, P2201, P3500 / PA3500, P35s, P45, P60, P7201, Sniper; Ramset® 721, Cobra, D45 / D60 / D60L, M70, SA270, T3SS, TS750P, TS60P, Viper; Hilti® DX35, DX350 / DX351 / DX36M, DX100 / DX200, DX460, DXA40, DXA41, DXE72 / DX400; Würth Diva-1, BST-1, BST-2 oder gleichwertigen Nagelpistolen verwendet werden.

Für Bolzenschubbefestigungen in den seismischen Konstruktionskategorien D, E oder F beträgt die Höchstbelastung 400 N (90 lb) oder die veröffentlichte Belastung, je nachdem, welcher Wert geringer ist.

# Speed Link SLK System

## SLK MIT DECKENHAKEN

- Das System beinhaltet das Stahlseil, den Verschluss und den vormontierten Deckenhaken
- Schnelle und einfache Befestigung an Trapezdecken
- Die Federspannung läßt den Haken sicher im Loch einrasten und hält ihn sicher dort fest
- Das Design schützt das Seil zuverlässig vor Beschädigung durch scharfe Blechkanten

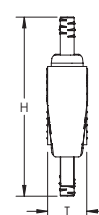
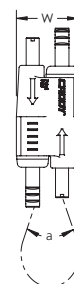
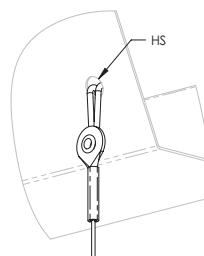
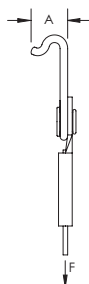
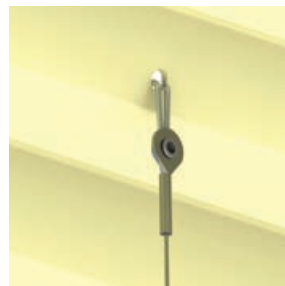

Werkstoff: Stahl; Zinklegierung; Polypropylen  
 Oberfläche: elektrolytische Verzinkung  
 Sicherheitsfaktor bei statischer Last: 5:1  
 Konform mit: SMACNA HVAC-DCS



Teilenummer	Artikel nummer	Stahlseil Länge	Blechstärke	A	Lochgröße HS	Höhe H	Breite W	Dicke T	Winkel a	Statische Last F
<b>Stahlseil Durchmesser: 1,5 mm</b>										
SLK15L1DH	196676	1 m	1,5 mm Max	9,2 mm	8 mm	55 mm	19 mm	12,5 mm	90° Max	195 N
SLK15L2DH	196677	2 m	1,5 mm Max	9,2 mm	8 mm	55 mm	19 mm	12,5 mm	90° Max	195 N
SLK15L3DH	196504	3 m	1,5 mm Max	9,2 mm	8 mm	55 mm	19 mm	12,5 mm	90° Max	195 N
SLK15L5DH	196505	5 m	1,5 mm Max	9,2 mm	8 mm	55 mm	19 mm	12,5 mm	90° Max	195 N
<b>Stahlseil Durchmesser: 2,0 mm</b>										
SLK2L3DH	196532	3 m	1,5 mm Max	9,2 mm	8 mm	55 mm	19 mm	12,5 mm	90° Max	440 N
SLK2L5DH	196533	5 m	1,5 mm Max	9,2 mm	8 mm	55 mm	19 mm	12,5 mm	90° Max	440 N
SLK2L7DH	196534	7 m	1,5 mm Max	9,2 mm	8 mm	55 mm	19 mm	12,5 mm	90° Max	440 N

Die maximal zulässige Last darf nur angewendet werden wenn die tragenden Elemente (Trapezdecke) dafür geeignet sind.

Fragen Sie den Deckenhersteller nach der empfohlenen Traglast.

# Speed Link SLK System

## SLK MIT FEDERSTAHLKLAMMER ZUM AUFSCHLAGEN

- Das System beinhaltet das Stahlseil, den Verschluss und die vormontierte nVent CADDY Federstahlklammer
- Wird einfach mit einem Hammer installiert
- Passt zu den meisten Trägern

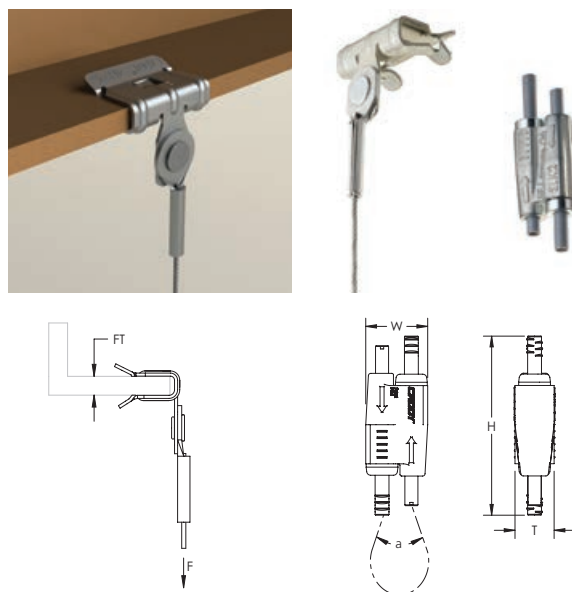

Werkstoff: Stahl; Polypropylen; Zinklegierung  
 Oberfläche: elektrolytische Verzinkung  
 Sicherheitsfaktor bei statischer Last: 5:1  
 Konform mit: SMACNA HVAC-DCS



Teilenummer	Artikel nummer	Stahlseil Länge	Flanschstärke FT	Höhe H	Breite W	Dicke T	Winkel a	Statische Last F
<b>Stahlseil Durchmesser: 1,5 mm</b>								
SLK15L34H24	196506	3 m	3 – 8 mm	55 mm	19 mm	12,5 mm	90° Max	195 N
SLK15L34H58	196507	3 m	8 – 14 mm	55 mm	19 mm	12,5 mm	90° Max	195 N
<b>Stahlseil Durchmesser: 2,0 mm</b>								
SLK2L34H24	196535	3 m	3 – 8 mm	55 mm	19 mm	12,5 mm	90° Max	440 N
SLK2L34H58	196536	3 m	8 – 14 mm	55 mm	19 mm	12,5 mm	90° Max	440 N

# Speed Link SLK System

## SLK MIT HAKEN

- Das System beinhaltet das Stahlseil mit Haken und den Verschluss
- Kann mit vielen nVent CADDY Befestigungselementen kombiniert werden
- Zum Befestigen am Gebäude oder eines Gegenstandes wird das Seil einfach herumgeschlungen und der Haken am Seil eingehängt
- Kann einfach wieder entfernt werden
- Die Federlasche hält das Seil sicher im Haken
- Der Haken kann auch als Endanschlag benutzt werden, wenn das Seil durch Öffnungen geführt wird
- Auch in Y-Haken Konfiguration verfügbar

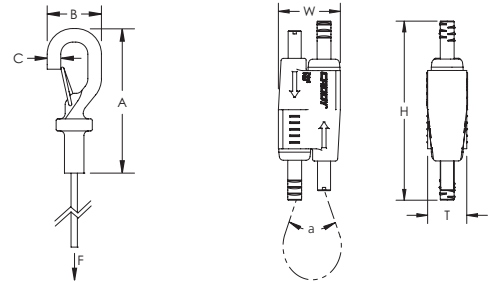

Werkstoff: Stahl; Polypropylen; Zinklegierung  
 Oberfläche: elektrolytische Verzinkung  
 Sicherheitsfaktor bei statischer Last: 5:1



Teilenummer	Artikel nummer	Stahlseil Länge m	A mm	B mm	C mm	H mm	W mm	T mm	Winkel a	F N	Zertifizierungen	Standard Verpackungsmenge
<b>Stahlseil Durchmesser: 1,5 mm</b>												
SLK15L1	196508	1	48,0	18,0	4,5	55	19	12,5	90° Max	195	cULus, SMACNA	20 pc
SLK15L2	196509	2	48,0	18,0	4,5	55	19	12,5	90° Max	195		20 pc
SLK15L2R2	196614	2	48,0	18,0	4,5	55	19	12,5	90° Max	195		15 x 2 pc
SLK15L3	196510	3	48,0	18,0	4,5	55	19	12,5	90° Max	195		20 pc
SLK15L3R2	196615	3	48,0	18,0	4,5	55	19	12,5	90° Max	195		15 x 2 pc
SLK15L5	196511	5	48,0	18,0	4,5	55	19	12,5	90° Max	195		20 pc
SLK15L5R2	196616	5	48,0	18,0	4,5	55	19	12,5	90° Max	195		15 x 2 pc
SLK15L7	196512	7	48,0	18,0	4,5	55	19	12,5	90° Max	195		20 pc
SLK15L10	196513	10	48,0	18,0	4,5	55	19	12,5	90° Max	195		20 pc
<b>Stahlseil Durchmesser: 2,0 mm</b>												
SLK2L1	196537	1	57,0	20,0	5,5	55	19	12,5	90° Max	440	cULus, SMACNA	10 pc
SLK2L2	196538	2	57,0	20,0	5,5	55	19	12,5	90° Max	440		10 pc
SLK2L2R2	196619	2	57,0	20,0	5,5	55	19	12,5	90° Max	440		15 x 2 pc
SLK2L3	196539	3	57,0	20,0	5,5	55	19	12,5	90° Max	440		10 pc
SLK2L3R2	196620	3	57,0	20,0	5,5	55	19	12,5	90° Max	440		15 x 2 pc
SLK2L5	196540	5	57,0	20,0	5,5	55	19	12,5	90° Max	440		10 pc
SLK2L5R2	196621	5	57,0	20,0	5,5	55	19	12,5	90° Max	440		15 x 2 pc
SLK2L7	196541	7	57,0	20,0	5,5	55	19	12,5	90° Max	440		10 pc
SLK2L10	196542	10	57,0	20,0	5,5	55	19	12,5	90° Max	440		10 pc
SLK2L10R2	196622	10	57,0	20,0	5,5	55	19	12,5	90° Max	440		15 x 2 pc
<b>Stahlseil Durchmesser: 3,0 mm</b>												
SLK3L1	196700	1	57,6	23,2	6,1	62	24	16,0	90° Max	890	SMACNA	10 x 10 pc
SLK3L2	196701	2	57,6	23,2	6,1	62	24	16,0	90° Max	890	SMACNA	10 x 10 pc
SLK3L3	196702	3	57,6	23,2	6,1	62	24	16,0	90° Max	890	SMACNA	5 x 10 pc
SLK3L3R2	196625	3	57,6	23,2	6,1	62	24	16,0	90° Max	890	SMACNA	10 x 2 pc
SLK3L5	196703	5	57,6	23,2	6,1	62	24	16,0	90° Max	890	SMACNA	5 x 10 pc
SLK3L5R2	196626	5	57,6	23,2	6,1	62	24	16,0	90° Max	890	SMACNA	15 x 2 pc
SLK3L7	196704	7	57,6	23,2	6,1	62	24	16,0	90° Max	890	SMACNA	5 x 5 pc
SLK3L10	196705	10	57,6	23,2	6,1	62	24	16,0	90° Max	890	SMACNA	5 x 5 pc

# Speed Link SLK System

## SLK MIT SCHLAUFE

- Das System beinhaltet das Stahlseil mit Schlaufe und den Verschluss
- Einfache und flexible Befestigungslösung
- Das Seil wird um den Träger geschlungen und einfach durch die Schlaufe gezogen
- Ideal zur Befestigung an Pfetten, Trägern oder anderen Bauteilen
- Passt in kleinste Zwischenräume
- Lasten können auch direkt in die Schlaufe eingehängt werden z.B. Rohre

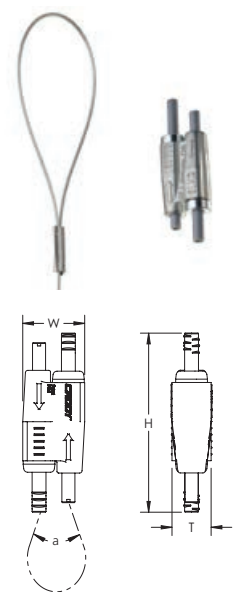
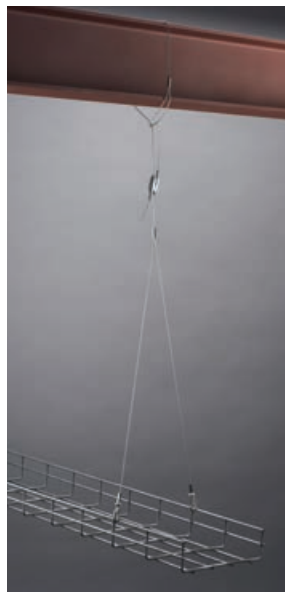

Werkstoff: Stahl; Polypropylen; Zinklegierung  
 Oberfläche: elektrolytische Verzinkung  
 Sicherheitsfaktor bei statischer Last: 5:1



Teilenummer	Artikel nummer	Stahlseil Länge	Länge L mm	Höhe H mm	Breite W mm	Dicke T mm	Winkel a	Statische Last F	Zertifizierungen	Standard Verpackungsmenge
<b>Stahlseil Durchmesser: 1,5 mm</b>										
SLK15L1LP	196601	1 m	101,6	55	19	12,5	90° Max	195 N	cULus, SMACNA	20 pc
SLK15L1LPR2	196628	1 m	101,6	55	19	12,5	90° Max	195 N		15 x 2 pc
SLK15L2LP	196514	2 m	101,6	55	19	12,5	90° Max	195 N		20 pc
SLK15L2LPR2	196629	2 m	101,6	55	19	12,5	90° Max	195 N		15 x 2 pc
SLK15L3LP	196515	3 m	101,6	55	19	12,5	90° Max	195 N		20 pc
SLK15L3LPR2	196630	3 m	101,6	55	19	12,5	90° Max	195 N		15 x 2 pc
SLK15L5LP	196516	5 m	101,6	55	19	12,5	90° Max	195 N		20 pc
SLK15L5LPR2	196631	5 m	101,6	55	19	12,5	90° Max	195 N		15 x 2 pc
SLK15L7LP	196602	7 m	101,6	55	19	12,5	90° Max	195 N		20 pc
SLK15L10LP	196603	10 m	101,6	55	19	12,5	90° Max	195 N		20 pc
<b>Stahlseil Durchmesser: 2,0 mm</b>										
SLK2L1LP	196604	1 m	101,6	55	19	12,5	90° Max	440 N	cULus, SMACNA	10 pc
SLK2L2LP	196543	2 m	101,6	55	19	12,5	90° Max	440 N		10 pc
SLK2L3LP	196544	3 m	101,6	55	19	12,5	90° Max	440 N		10 pc
SLK2L5LP	196545	5 m	101,6	55	19	12,5	90° Max	440 N		10 pc
SLK2L7LP	196605	7 m	101,6	55	19	12,5	90° Max	440 N		5 pc
SLK2L10LP	196606	10 m	101,6	55	19	12,5	90° Max	440 N		5 pc
<b>Stahlseil Durchmesser: 3,0 mm</b>										
SLK3L1LP	196706	1 m	101,6	62	24	16,0	90° Max	890 N	SMACNA	10 x 10 pc
SLK3L2LP	196707	2 m	101,6	62	24	16,0	90° Max	890 N	SMACNA	10 x 10 pc
SLK3L3LP	196708	3 m	101,6	62	24	16,0	90° Max	890 N	SMACNA	5 x 10 pc
SLK3L5LP	196709	5 m	101,6	62	24	16,0	90° Max	890 N	SMACNA	5 x 10 pc
SLK3L7LP	196710	7 m	101,6	62	24	16,0	90° Max	890 N	SMACNA	5 x 5 pc
SLK3L10LP	196711	10 m	101,6	62	24	16,0	90° Max	890 N	SMACNA	5 x 5 pc

# Speed Link SLK System

## SLK MIT GEWINDEANSCHLUSS

- Das System beinhaltet das Stahlseil, den Verschluss und die vormontierte Gewindeschraube
- Zur Befestigung and Bauteilen mit Gewindeankern oder anderen Maschinengewinden
- Zur direkten Verbindung mit Montagetrapezen, Beleuchtungskörpern, Schildern oder SHKL Elementen

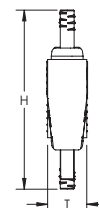
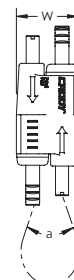
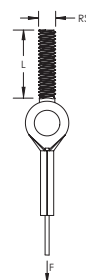

Werkstoff: Stahl; Polypropylen; Zinklegierung  
 Oberfläche: elektrolytische Verzinkung  
 Sicherheitsfaktor bei statischer Last: 5:1  
 Konform mit: SMACNA HVAC-DCS



Teilenummer	Artikelnummer	Stahlseil Länge	Stabgröße RS	Schraubenlänge L	Höhe H	Breite W	Dicke T	Winkel a	Statische Last F	Zertifizierungen
<b>Stahlseil Durchmesser: 1,5 mm</b>										
SLK15L1SEM6	196564	1 m	M6	25 mm	55 mm	19 mm	12,5 mm	90° Max	195 N	cULus
SLK15L1SEM8	196565	1 m	M8	45 mm	55 mm	19 mm	12,5 mm	90° Max	195 N	cULus
SLK15L2SEM6	196566	2 m	M6	25 mm	55 mm	19 mm	12,5 mm	90° Max	195 N	cULus
SLK15L2SEM8	196567	2 m	M8	45 mm	55 mm	19 mm	12,5 mm	90° Max	195 N	cULus
SLK15L3SEM6	196568	3 m	M6	25 mm	55 mm	19 mm	12,5 mm	90° Max	195 N	cULus
SLK15L3SEM8	196570	3 m	M8	45 mm	55 mm	19 mm	12,5 mm	90° Max	195 N	cULus
<b>Stahlseil Durchmesser: 2,0 mm</b>										
SLK2L2SEM6	196558	2 m	M6	25 mm	55 mm	19 mm	12,5 mm	90° Max	440 N	cULus
SLK2L2SEM8	196559	2 m	M8	45 mm	55 mm	19 mm	12,5 mm	90° Max	440 N	cULus
SLK2L3SEM6	196560	3 m	M6	25 mm	55 mm	19 mm	12,5 mm	90° Max	440 N	cULus
SLK2L3SEM8	196561	3 m	M8	45 mm	55 mm	19 mm	12,5 mm	90° Max	440 N	cULus
SLK2L5SEM6	196562	5 m	M6	25 mm	55 mm	19 mm	12,5 mm	90° Max	440 N	cULus
SLK2L5SEM8	196563	5 m	M8	45 mm	55 mm	19 mm	12,5 mm	90° Max	440 N	cULus
<b>Stahlseil Durchmesser: 3,0 mm</b>										
SLK3L10SEM10	196721	10 m	M10	45 mm	62 mm	24 mm	16,0 mm	90° Max	890 N	-
SLK3L1SEM10	196717	1 m	M10	45 mm	62 mm	24 mm	16,0 mm	90° Max	890 N	-
SLK3L2SEM10	196718	2 m	M10	45 mm	62 mm	24 mm	16,0 mm	90° Max	890 N	-
SLK3L3SEM10	196719	3 m	M10	45 mm	62 mm	24 mm	16,0 mm	90° Max	890 N	-
SLK3L5SEM10	196720	5 m	M10	45 mm	62 mm	24 mm	16,0 mm	90° Max	890 N	-
SLK3L7SEM10	196729	7 m	M10	45 mm	62 mm	24 mm	16,0 mm	90° Max	890 N	-

# Speed Link SLK System

## SLK MIT BOLZENANKER

- Das System beinhaltet das Stahlseil, den Verschluss und den Bolzenanker von Powers Fasteners, Inc.
- Schnell und leicht in gerissenem und ungerissenem Beton zu befestigen
- Keine Spezialwerkzeuge erforderlich
- ETA-13/0106 Bewertung für Bolzenanker von Powers Fasteners, Inc

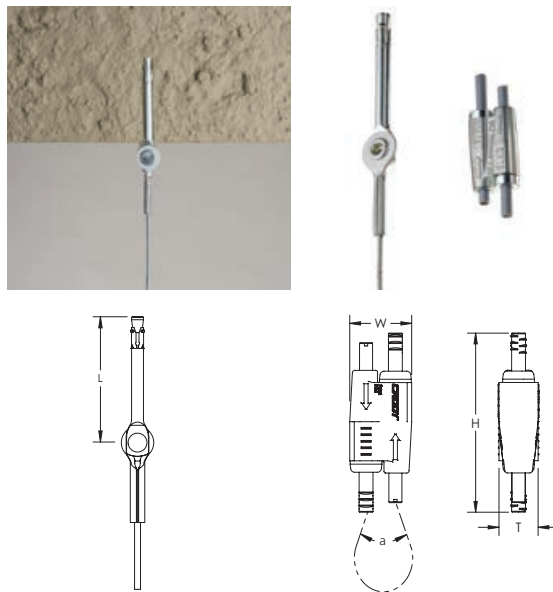

Werkstoff: Stahl; Polypropylen; Zinklegierung  
 Oberfläche: elektrolytische Verzinkung  
 Sicherheitsfaktor bei statischer Last: 5:1  
 Konform mit: SMACNA HVAC-DCS

Teilenummer	Artikel nummer	Stahlseil Länge	Länge L	Höhe H	Breite W	Dicke T	Winkel a	Statische Last F
<b>Stahlseil Durchmesser: 1,5 mm</b>								
SLK15L1WA6	196670	1 m	63,5 mm	55 mm	19 mm	12,5 mm	90° Max	195 N
SLK15L2WA6	196671	2 m	63,5 mm	55 mm	19 mm	12,5 mm	90° Max	195 N
SLK15L3WA6	196672	3 m	63,5 mm	55 mm	19 mm	12,5 mm	90° Max	195 N
SLK15L5WA6	196673	5 m	63,5 mm	55 mm	19 mm	12,5 mm	90° Max	195 N
<b>Stahlseil Durchmesser: 2,0 mm</b>								
SLK2L2WA6	196734	2 m	63,5 mm	55 mm	19 mm	12,5 mm	90° Max	440 N
SLK2L3WA6	196735	3 m	63,5 mm	55 mm	19 mm	12,5 mm	90° Max	440 N
SLK2L5WA6	196736	5 m	63,5 mm	55 mm	19 mm	12,5 mm	90° Max	440 N
SLK2L7WA6	196737	7 m	63,5 mm	55 mm	19 mm	12,5 mm	90° Max	440 N
<b>Stahlseil Durchmesser: 3,0 mm</b>								
SLK3L1WA6	196722	1 m	63,5 mm	62 mm	24 mm	16,0 mm	90° Max	890 N
SLK3L2WA6	196723	2 m	63,5 mm	62 mm	24 mm	16,0 mm	90° Max	890 N
SLK3L3WA6	196724	3 m	63,5 mm	62 mm	24 mm	16,0 mm	90° Max	890 N
SLK3L5WA6	196725	5 m	63,5 mm	62 mm	24 mm	16,0 mm	90° Max	890 N
SLK3L7WA6	196726	7 m	63,5 mm	62 mm	24 mm	16,0 mm	90° Max	890 N
SLK3L10WA6	196727	10 m	63,5 mm	62 mm	24 mm	16,0 mm	90° Max	890 N

Bohrer-Durchmesser	Bohrlochtiefe	Effektive Verankerungstiefe
6 mm	60 mm	55 mm Min



# Speed Link SLK System

## SLK MIT TOGGLE KIPPELEMENT

- Das System beinhaltet das Stahlseil mit Kippelement und den Verschluss
- Zur Befestigung in einfachen Durchgangslöchern in einer Vielzahl von Bauteilen oder Geräten
- Ideal für Beleuchtungskörper
- Auch in Y Konfiguration verfügbar

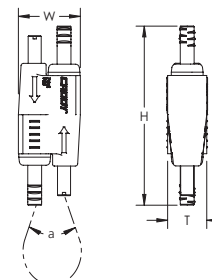
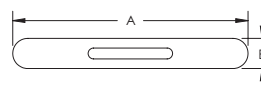
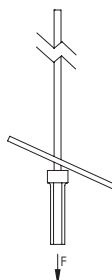
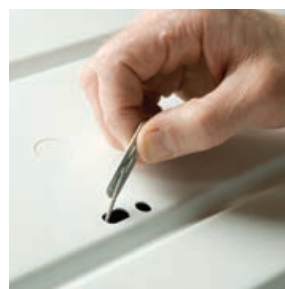

Werkstoff: Stahl; Zinklegierung; Polypropylen  
 Oberfläche: elektrolytische Verzinkung  
 Sicherheitsfaktor bei statischer Last: 5:1  
 Konform mit: SMACNA HVAC-DCS



Teilenummer	Artikel nummer	Stahlseil Länge	A	B	Höhe H	Breite W	Dicke T	Winkel a	Statische Last F	Standard Verpackungsmenge
Stahlseil Durchmesser: 1,5 mm										
SLK15L1T	196521	1 m	39 mm	5 mm	55 mm	19 mm	12,5 mm	90° Max	195 N	20 pc
SLK15L2T	196522	2 m	39 mm	5 mm	55 mm	19 mm	12,5 mm	90° Max	195 N	20 pc
SLK15L2TR2	196644	2 m	39 mm	5 mm	55 mm	19 mm	12,5 mm	90° Max	195 N	15 x 2 pc
SLK15L3T	196523	3 m	39 mm	5 mm	55 mm	19 mm	12,5 mm	90° Max	195 N	20 pc
SLK15L3TR2	196645	3 m	39 mm	5 mm	55 mm	19 mm	12,5 mm	90° Max	195 N	15 x 2 pc
SLK15L5T	196524	5 m	39 mm	5 mm	55 mm	19 mm	12,5 mm	90° Max	195 N	20 pc
SLK15L7T	196525	7 m	39 mm	5 mm	55 mm	19 mm	12,5 mm	90° Max	195 N	20 pc
SLK15L10T	196526	10 m	39 mm	5 mm	55 mm	19 mm	12,5 mm	90° Max	195 N	20 pc

# Speed Link SLK System

## SLK MIT Y-HAKEN

- Das System beinhaltet das Stahlseil mit 2 Haken und den Verschluss
- Zur Befestigung an Bauelementen und zum Einhängen in Kabeltrassen oder geeignete Tragelemente
- Die Federlasche hält das Seil sicher im Haken
- Das Design erlaubt es temporär einen Haken zu lösen um Wartungsarbeiten durchzuführen oder bei einer Kabelbahn Kabel zu entnehmen oder hinzuzufügen
- Das Einzelseil mit dem Doppelhaken erhöht die Stabilität des Systems
- Auch mit einem Einzelhaken verfügbar

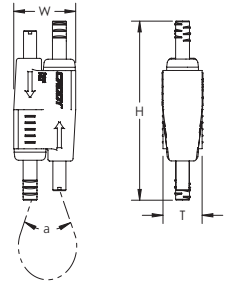
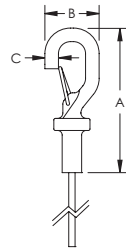
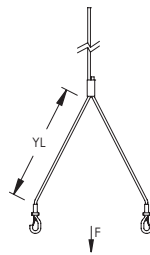

Werkstoff: Stahl; Zinklegierung; Polypropylen  
 Oberfläche: elektrolytische Verzinkung  
 Sicherheitsfaktor bei statischer Last: 5:1  
 Konform mit: SMACNA HVAC-DCS



Teilenummer	Artikel nummer	Stahlseil Länge	Stahlseil "Y" Länge YL	A	B	C	Statische Last F	Standard Verpackungsmenge
Stahlseil Durchmesser: 2,0 mm								
SLK2YH500L2	196549	2 m	0,5 m	58,4 mm	22,9 mm	6,4 mm	440 N	10 pc
SLK2YH500L3	196550	3 m	0,5 m	58,4 mm	22,9 mm	6,4 mm	440 N	10 pc
SLK2YH500L7	196551	7 m	0,5 m	58,4 mm	22,9 mm	6,4 mm	440 N	10 pc

Höhe H	Breite W	Dicke T	Winkel a
55 mm	19 mm	12,5 mm	90° Max

# Speed Link SLK System

## SLK MIT Y-TOGGLE KIPPELEMENT

- Das System beinhaltet das Stahlseil mit 2 Kippelementen und den Verschluss
- Zur Befestigung in einfachen Durchgangslöchern in einer Vielzahl von Bauteilen oder Geräten
- Ideal für Beleuchtungskörper

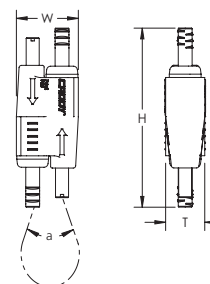
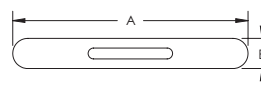
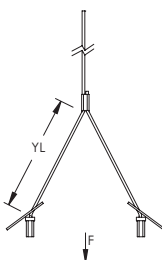

Werkstoff: Stahl; Zinklegierung; Polypropylen  
 Oberfläche: elektrolytische Verzinkung  
 Sicherheitsfaktor bei statischer Last: 5:1  
 Konform mit: SMACNA HVAC-DCS



Teilenummer	Artikelnummer	Stahlseil Länge	Stahlseil "Y" Länge YL	A	B	Statische Last F	Standard Verpackungsmenge
<b>Stahlseil Durchmesser: 1,5 mm</b>							
SLK15Y300L3R2	196648	3 m	0,3 m	39 mm	5 mm	195 N	20 x 2 pc
SLK15Y500L3	196528	3 m	0,5 m	39 mm	5 mm	195 N	20 pc
<b>Stahlseil Durchmesser: 2,0 mm</b>							
SLK2Y500L3	196554	3 m	0,5 m	42 mm	8 mm	440 N	10 pc
SLK2Y300L7	196556	7 m	0,3 m	42 mm	8 mm	440 N	10 pc

Höhe H	Breite W	Dicke T	Winkel a
55 mm	19 mm	12,5 mm	90° Max

# nVent CADDY Speed Link SLS System

## SCHLOSSSFUNKTIONEN

Das System nVent CADDY Speed Link SLS ist eine innovative Drahtseillösung zur Aufhängung von Montageschienen, Deckenventilatoren und sonstigen Abhängungen. Das Schloss ist der schlüssellosen Konstruktion des nVent CADDY Speed Link SLK ähnlich, jedoch mit nur einem Zylinder. Die Außenseite des Gehäuses ist mit einem Gewinde versehen und wird in einer Montageschiene oder Aufhänger durch eine Aufsteckmutter gehalten. Diese speziell konstruierte längliche Steckmutter verringert unerwünschtes Schwingen des Trapezes während des Einbaus und bietet größere Stabilität. Das System ermöglicht die schnelle und einfache Vorfertigung komplexer Baugruppen am Boden, die leicht angehoben und mit Drahtseilen gehalten werden können.

### SICHERHEITSFUNKTIONEN

Die Schaftlänge ermöglicht den Einbau der Vorrichtung in Strutprofile, ohne dass Finger oder Werkzeuge in die Strutmontageschiene eingeführt werden müssen

UL-Listung auf allen vier Endstücken für Fertigungszuschnitte

Zwei Backen greifen im Inneren des Schlosses und halten das Seil sicherer als Ein-Nocken-Schlösser, die bei den meisten Wettbewerbern üblich sind

Entriegelungsrohre ohne Schlüssel für eine sichere und einfache Einstellung, auch mit sperrigen Handschuhen

**Die Farbe der Linie entspricht der größeren Zielsetzung jeder Funktion:**

### SICHERHEITSFUNKTIONEN

### ÄSTHETISCHE EIGENSCHAFTEN

### ANWENDUNGSFREUNDLICHE EIGENSCHAFTEN

### ÄSTHETISCHE EIGENSCHAFTEN

Das flache Schloss bietet eine positive Ästhetik für ein abgeschlossenes Projekt

### ANWENDUNGSFREUNDLICHE EIGENSCHAFTEN

Die zum Installieren zu drückende Steckmutter erleichtert die Montage

Die speziell konstruierte längliche Steckmutter verringert unerwünschtes Schwingen des Trapezes während des Einbaus und bietet größere Stabilität

Das Gehäuse verfügt über ein Außengewinde, mit dem es leicht und sicher an der Mutter angebracht werden kann

nVent CADDY Speed Link ist leichter, schneller zu montieren, leichter zu transportieren und erzeugt weniger Abfall als alternative Abhängmethoden

Es sind zwei werkzeuglose Schlösser erhältlich für drei Drahtseilstärken:

- SLS2 kompatibel mit 1,5-mm und 2-mm-Drahtseil
- SLS3 kompatibel mit 3-mm-Drahtseil

Eine ähnliche Gehäusekonstruktion gibt dem Schloss ein einheitliches Erscheinungsbild, wenn diese in Projekten neben dem Speed Link SLK-System verwendet wird



# Speed Link SLS System

## SLS MIT DECKENHAKEN

- Das System beinhaltet das Stahlseil, den Verschluss und den vormontierten Deckenhaken
- Schnelle und einfache Befestigung an Trapezdecken
- Die Federspannung läßt den Haken sicher im Loch einrasten und hält ihn sicher dort fest
- Das Design schützt das Seil zuverlässig vor Beschädigung durch scharfe Blechkanten
- Handfest angezogen wird der Verschluss sicher in Position gehalten; ganz ohne Werkzeug
- Kann in Strutmontageschienenprofilen installiert werden, ohne dass Finger oder Werkzeuge in die Strutmontageschiene eingeführt werden müssen

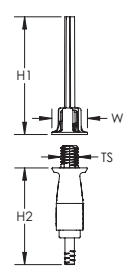
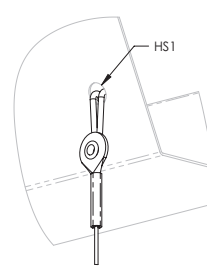
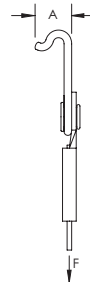
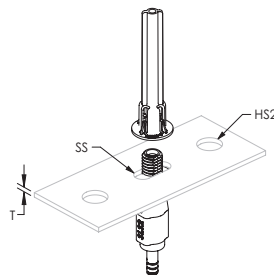

Werkstoff: Stahl; Zinklegierung; Polypropylen  
 Oberfläche: elektrolytische Verzinkung  
 Sicherheitsfaktor bei statischer Last: 5:1  
 Konform mit: SMACNA HVAC-DCS



Teilenummer	Artikel nummer	Stahlseil Länge	Blechstärke	A	Lochgröße 1 HS1	Statische Last F
Stahlseil Durchmesser: 2,0 mm						
SLS2L3DH	196753	3 m	1,5 mm Max	9,2 mm	8 mm	270 N
SLS2L5DH	196754	5 m	1,5 mm Max	9,2 mm	8 mm	270 N
SLS2L7DH	196755	7 m	1,5 mm Max	9,2 mm	8 mm	270 N

Gewindegröße TS	Höhe 1 H1	Höhe 2 H2	Breite W	Dicke T	Lochgröße 2 HS2	Slot Size SS
M8	53 mm	46,5 mm	16 mm	4 mm Max	8 – 10 mm	8 x 6.5 mm – 8 x 10 mm

Der Verschluss für 2 mm Stahlseile ist mit C-Schienen der Typs E0 und E0L kompatibel.  
 Die Gesamtlast bei einem mehrlagigen Trapez darf die zulässige statische Last nicht überschreiten.  
 Die maximal zulässige Last darf nur angewendet werden wenn die tragenden Elemente (Trapezdecke) dafür geeignet sind.  
 Fragen Sie den Deckenhersteller nach der empfohlenen Traglast.

# Speed Link SLS System

## SLS MIT HAKEN

- Das System beinhaltet das Stahlseil mit Haken und den Verschluss
- Kann mit vielen nVent CADDY Befestigungselementen kombiniert werden
- Zum Befestigen am Gebäude oder eines Gegenstandes wird das Seil einfach herumgeschlungen und der Haken am Seil eingehängt
- Kann einfach wieder entfernt werden
- Die Federlasche hält das Seil sicher im Haken
- Der Haken kann auch als Endanschlag benutzt werden, wenn das Seil durch Öffnungen geführt wird
- Handfest angezogen wird der Verschluss sicher in Position gehalten; ganz ohne Werkzeug
- Kann in Strutmontageschienenprofilen installiert werden, ohne dass Finger oder Werkzeuge in die Strutmontageschiene eingeführt werden müssen

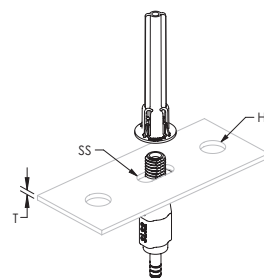
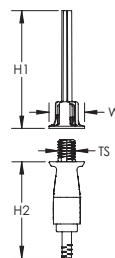
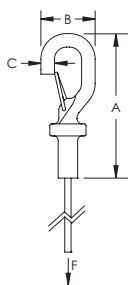

Werkstoff: Stahl; Zinklegierung; Polypropylen

Oberfläche: elektrolytische Verzinkung

Sicherheitsfaktor bei statischer Last: 5:1

Konform mit: SMACNA HVAC-DCS



Teilenummer	SLS2L1	SLS2L2	SLS2L3	SLS2L5	SLS2L7	SLS2L10
<b>Stahlseil Durchmesser: 2 mm</b>						
Artikel nummer	196741	196742	196743	196744	196745	196746
Stahlseil Länge	1 m	2 m	3 m	5 m	7 m	10 m
A	57,0 mm					
B	20,0 mm					
C	5,5 mm					
Höhe 1 (H1)	53 mm					
Höhe 2 (H2)	43,5 mm					
Gewindegröße (TS)	M8					
Breite (W)	16 mm					
Lochgröße (HS)	8 – 10 mm					
Slot Size (SS)	8 x 6,5 mm – 8 x 10 mm					
Dicke (T)	4 mm Max					
Statische Last (F)	270 N					
Standard Verpackungsmenge	10 pc					

Der Verschluss für 2 mm Stahlseile ist mit C-Schienen der Typs E0 und E0L kompatibel.

Der Verschluss für 3 mm Stahlseile ist mit den C-Schienen der Typs E1, E2, E2L, E3, E4, E5 und mit den Strutmontageschienen des Typs C mit Langloch, A mit Langloch, AS gelocht, CC mit Langloch und AA mit Langloch kompatibel.

Die Gesamtlast bei einem mehrlagigen Trapez darf die zulässige statische Last nicht überschreiten.

# Speed Link SLS System



Teilenummer	SLS3L1	SLS3L2	SLS3L3	SLS3L5	SLS3L7	SLS3L10
<b>Stahlseil Durchmesser: 3 mm</b>						
Artikel nummer	196747	196748	196749	196750	196751	196752
Stahlseil Länge	1 m	2 m	3 m	5 m	7 m	10 m
A	57,6 mm					
B	23,2 mm					
C	6,1 mm					
Höhe 1 (H1)	53 mm					
Höhe 2 (H2)	46,5 mm					
Gewindegröße (TS)	M12					
Breite (W)	20 mm					
Lochgröße (HS)	12 – 14 mm					
Slot Size (SS)	12 x 10 mm – 12 x 14 mm					
Dicke (T)	6 mm Max					
Statische Last (F)	670 N					
Standard Verpackungsmenge	10 x 10 pc	10 x 10 pc	10 x 5 pc	10 x 5 pc	5 x 5 pc	5 x 5 pc

# Speed Link SLS System

## SLS MIT GEWINDEANSCHLUSS

- Das System beinhaltet das Stahlseil, den Verschluss und die vormontierte Gewindeschraube
- Zur Befestigung and Bauteilen mit Gewindeankern oder anderen Maschinengewinden
- Handfest angezogen wird der Verschluss sicher in Position gehalten; ganz ohne Werkzeug
- Kann in Strutmontageschienenprofilen installiert werden, ohne dass Finger oder Werkzeuge in die Strutmontageschiene eingeführt werden müssen

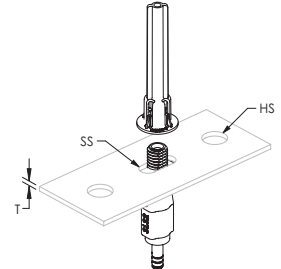
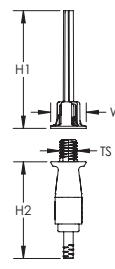

Werkstoff: Stahl; Polypropylen; Zinklegierung  
 Oberfläche: elektrolytische Verzinkung  
 Sicherheitsfaktor bei statischer Last: 5:1



Teilenummer	Artikel nummer	Stahlseil Länge	Stabgröße RS	Schraubenlänge L	Statische Last F
<b>Stahlseil Durchmesser: 2.0 mm</b>					
SLS2L2SEM8	196756	2 m	M8	45 mm	270 N
SLS2L3SEM8	196757	3 m	M8	45 mm	270 N
SLS2L5SEM8	196758	5 m	M8	45 mm	270 N

Gewindegröße TS	Höhe 1 H1	Höhe 2 H2	Breite W	Dicke T	Lochgröße HS	Slot Size SS
M8	53 mm	43,5 mm	16 mm	4 mm Max	8 – 10 mm	8 x 6,5 mm – 8 x 10 mm

Der Verschluss für 2 mm Stahlseile ist mit C-Schienen der Typs E0 und E0L kompatibel.  
 Die Gesamtlast bei einem mehrlagigen Trapez darf die zulässige statische Last nicht überschreiten.



# Speed Link SLS System

## SLS MIT BOLZENANKER

- Das System beinhaltet das Stahlseil, den Verschluss und den Bolzenanker von Powers Fasteners, Inc.
- Schnell und leicht in gerissenem und ungerissenem Beton zu befestigen
- Kann in Strutmontageschienenprofilen installiert werden, ohne dass Finger oder Werkzeuge in die Strutmontageschiene eingeführt werden müssen
- Handfest angezogen wird der Verschluss sicher in Position gehalten; ganz ohne Werkzeug
- Keine Spezialwerkzeuge erforderlich
- ETA-13/0106 Bewertung für Bolzenanker von Powers Fasteners, Inc

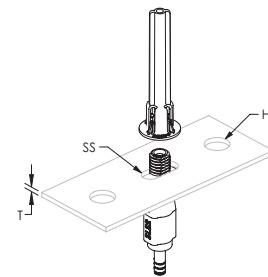
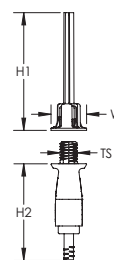
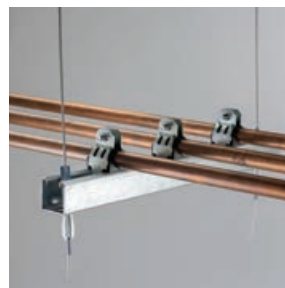

Werkstoff: Stahl; Polypropylen; Zinklegierung

Oberfläche: elektrolytische Verzinkung

Sicherheitsfaktor bei statischer Last: 5:1

Konform mit: SMACNA HVAC-DCS



Teilenummer	Artikelnummer	Stahlseil Länge	Länge L	Bohrer-Durchmesser	Bohrlochtiefe	Effektive Verankerungstiefe	Statische Last F
<b>Stahlseil Durchmesser: 2,0 mm</b>							
SLS2L3WA6	196759	3 m	63,5 mm	6 mm	60 mm	55 mm Min	270 N
SLS2L5WA6	196760	5 m	63,5 mm	6 mm	60 mm	55 mm Min	270 N
SLS2L7WA6	196761	7 m	63,5 mm	6 mm	60 mm	55 mm Min	270 N

Thread Size TS	Höhe 1 H1	Höhe 2 H2	Breite W	Dicke T	Lochgröße HS	Slot Size SS
M8	53 mm	43,5 mm	16 mm	4 mm Max	8 – 10 mm	8 x 6,5 mm – 8 x 10 mm

Der Verschluss für 2 mm Stahlseile ist mit C-Schienen der Typs E0 und E0L kompatibel.

Die Gesamtlast bei einem mehrlagigen Trapez darf die zulässige statische Last nicht überschreiten.

# Speed Link SLS System

## SLS TRAPEZ KIT

- Die vormontierte Abhängelösung beinhaltet eine teleskopische Montageschiene, zwei Stahlseile mit Haken und zwei CADDY SPEED LINK Verschlüsse
- Lässt sich auf die erforderliche Länge ausziehen und mit einem Federklip fixieren
- Die teleskopische Montageschiene mit Strutprofil über die gesamte Länge erlaubt die Verwendung von Standard-Strutbefestigungselementen überall zwischen den Seilabhängungen
- Trägt bis zu sieben 2" (DN 50) Kabelschutzrohre aus Metal, sechs 2" (DN 50) wassergefüllte Rohre bei einem Befestigungsabstand von 3 m, oder 450 mm breite Kabeltrasse
- Jegliche Rohre können direkt ohne Abstand auf der Schiene befestigt werden, das spart Platz in Gebäuden wenn Installationsraum knapp ist
- Zum Befestigen am Gebäude oder eines Gegenstandes wird das Seil einfach herumgeschlungen und der Haken am Seil eingehängt
- Kann mit vielen nVent CADDY Befestigungselementen kombiniert werden
- Handfest angezogen wird der Verschluss sicher in Position gehalten; ganz ohne Werkzeug
- Installs in telescoping strut replacement without the need to insert fingers or tools into the channel
- Kann einfach wieder entfernt werden

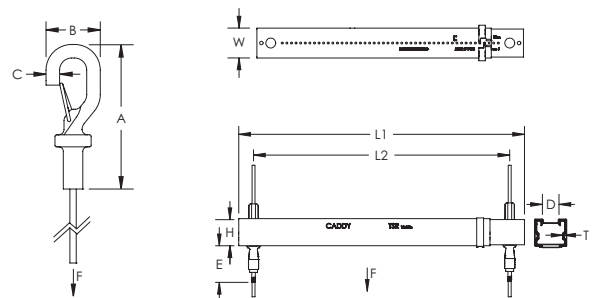

Werkstoff: Stahl; Zinklegierung; Polyamid  
 Oberfläche: elektrolytische Verzinkung; Vorverzinkung



Teilenummer	Artikel nummer	Stahlseil Länge	Länge 1 L1	Länge 2 L2	Statische Last F1	Statische Last F2
Stahlseil Durchmesser: 3,0 mm						
TSR1220SLS3	366595	3 m	356 – 546 mm	318 – 508 mm	1,330 N	880 N

Höhe H	Breite W	Dicke T	A	B	C	D	E
35 mm	41 mm	1 mm	57,6 mm	23,2 mm	6,1 mm	22,2 mm	46,5 mm

Die statische Last F1 repräsentiert eine Streckenlast bei 300 – 500 mm Auszugslänge oder eine Punktlast bei 300 – 400 mm Auszugslänge.  
 Die statische Last F2 repräsentiert eine Punktlast bei 400 – 500 mm Auszugslänge.

# nVent CADDY Speed Link LD System

## SCHLOSSFUNKTIONEN

Das nVent CADDY Speed Link LD-System ist ideal zum Abhängen von Light-Duty Beleuchtungskörpern, Lüftungskanälen, Lautsprechern, Alarmsensoren, Beschilderungen und Rohren in Anwendungen, die Edelstahlkomponenten für höhere Korrosionsbeständigkeit erfordern.

### SICHERHEITSFUNKTIONEN

Schlösser gänzlich aus Edelstahlbauteilen 304 (EN 1.4301) für mehr Korrosionsfestigkeit

Der Sicherheitsfaktor 5:1 stimmt mit dem Rest der nVent CADDY Speed Link-Produktpalette überein

### ÄSTHETISCHE EIGENSCHAFTEN

Das Schloss mit ihrem flachen Profil ist optisch ansprechend

### ANWENDUNGSFREUNDLICHE EIGENSCHAFTEN

Eine Pfeilmarkierung auf dem Schloss zeigt die Richtung an, in die das Drahtseil zuerst eingeführt werden muss, um eine Schlaufe herzustellen

Das hexagonale Profil ermöglicht die Verwendung an einem Anschlag

Erhältlich in groß oder mit 1,5-mm SSSL-Drahtseil mit Hakenendstücken, kompatibel mit einer breiten Palette von nVent CADDY Befestigungen

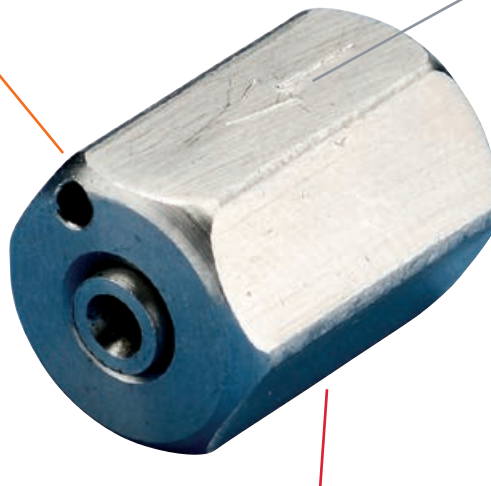

Der Schlossmechanismus aus Edelstahl lässt das Schloss dicht an die Versorgungsleitung gleiten und ist daher optisch ansprechender

Die Edelstahloberfläche gibt der Installation ein sauberes und professionelles Aussehen

Die Farbe der Linie entspricht der größeren Zielsetzung jeder Funktion:

### SICHERHEITSFUNKTIONEN

### ÄSTHETISCHE EIGENSCHAFTEN

### ANWENDUNGSFREUNDLICHE EIGENSCHAFTEN

# Speed Link LD System

## LD MIT HAKEN

- Das System beinhaltet das Stahlseil mit Haken und den Verschluss
- Kann mit vielen nVent CADDY Befestigungselementen kombiniert werden
- Zum Befestigen am Gebäude oder eines Gegenstandes wird das Seil einfach herumgeschlungen und der Haken am Seil eingehängt
- Kann einfach wieder entfernt werden
- Die Federlasche hält das Seil sicher im Haken
- Der Haken kann auch als Endanschlag benutzt werden, wenn das Seil durch Öffnungen geführt wird

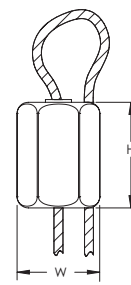
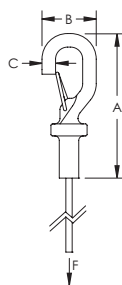

Werkstoff: Edelstahl 304 (EN 1.4301)  
Sicherheitsfaktor bei statischer Last: 5:1



Teilenummer	Artikel nummer	Stahlseil Länge	A	B	C	Höhe H	Breite W	Statische Last F	Standard Verpackungsmenge
<b>Stahlseil Durchmesser: 1,5 mm</b>									
SLD15L2S	195935	2 m	58,4 mm	22,9 mm	6,4 mm	19 mm	12,7 mm	195 N	20 x 2 pc
SLD15L5S	195940	5 m	58,4 mm	22,9 mm	6,4 mm	19 mm	12,7 mm	195 N	20 x 2 pc
SLD15L10S	195945	10 m	58,4 mm	22,9 mm	6,4 mm	19 mm	12,7 mm	195 N	20 x 2 pc

# nVent CADDY Speed Link SLDM System

## SCHLOSSFUNKTIONEN

Das System nVent CADDY Speed Link SLDM ist ein Light-Duty Drahtseilssystem mit ultraflachem Profil-Schloss und Gewindebolzen. Das System ist ideal geeignet zur Aufhängung von Elektroanschlusskästen, Beleuchtungskörpern und Beschilderungen.

### SICHERHEITSFUNKTIONEN

Der Sicherheitsfaktor 5:1 stimmt mit dem Rest der nVent CADDY Speed Link-Produktpalette überein

### ÄSTHETISCHE EIGENSCHAFTEN

Das Schloss mit ultraflachem Profil und M6-Gewindestutzen ist optisch ansprechend

### ANWENDUNGSFREUNDLICHE EIGENSCHAFTEN

Das schlüssellose Schloss lässt sich auch nach der Montage noch leicht einstellen

Erhältlich mit 1,5-mm Drahtseil mit Feststell- oder Hakenendstück, kompatibel mit einer breiten Palette von nVent CADDY-Befestigungen

Mit dem M6-Gewinde kann das Gerät an Durchgangslöchern in vielen verschiedenen Bauwerken oder Abhängungen angebracht werden

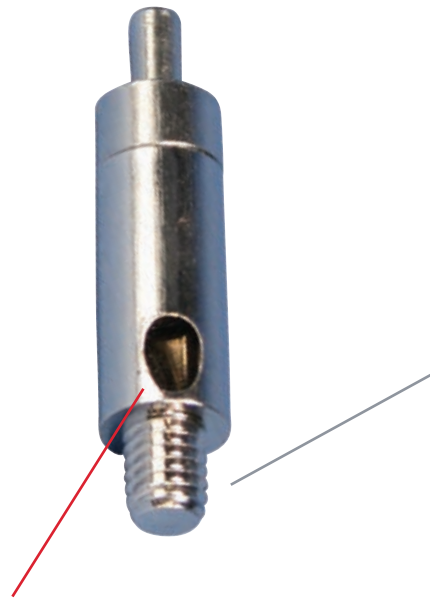

Durch den Seitenausgang für das Drahtseil liegt dieses auf der Versorgungsleitung auf und ist daher optisch unaufdringlich

Die Einwegverriegelung ermöglicht ein schmales Profil und ist somit optisch ansprechend

Die Metalloberfläche gibt der Installation ein sauberes und professionelles Aussehen

Die Farbe der Linie entspricht der größeren Zielsetzung jeder Funktion:

### SICHERHEITSFUNKTIONEN

### ÄSTHETISCHE EIGENSCHAFTEN

### ANWENDUNGSFREUNDLICHE EIGENSCHAFTEN

# Speed Link SLDM System

## SLDM MIT HAKEN

- Das System beinhaltet das Stahlseil mit Haken und den Verschluss
- Ideal zur Abhängung von Beleuchtungskörpern, Lüftungskanälen und anderen Installationen
- Der kleine Verschluss ist nahezu unsichtbar
- Der Verschluss kann ohne Werkzeug geöffnet werden und erlaubt daher eine sehr einfache Justage

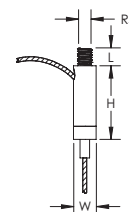
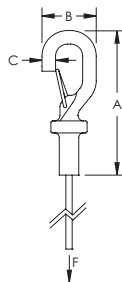

Werkstoff: Stahl

Oberfläche: elektrolytische Verzinkung

Sicherheitsfaktor bei statischer Last: 5:1

Teilenummer	Artikel nummer	Stahlseil Länge	A	B	C	Statische Last F
<b>Stahlseil Durchmesser: 1,5 mm</b>						
SLDM615L1	196028	1 m	58,4 mm	22,9 mm	6,4 mm	195 N
SLDM615L2	196029	2 m	58,4 mm	22,9 mm	6,4 mm	195 N
SLDM615L3	196030	3 m	58,4 mm	22,9 mm	6,4 mm	195 N

Stabgröße RS	Länge L	Höhe H	Breite W
M6	7 mm	24,5 mm	9,2 mm

# Speed Link SLDM System

## SLDM MIT TOGGLE KIPPELEMENT

- Das System beinhaltet das Stahlseil mit Kippelement und den Verschluss
- Zur Befestigung in einfachen Durchgangslöchern in einer Vielzahl von Bauteilen oder Geräten
- Ideal für Beleuchtungskörper
- Der kleine Verschluss ist nahezu unsichtbar
- Der Verschluss kann ohne Werkzeug geöffnet werden und erlaubt daher eine sehr einfache Justage

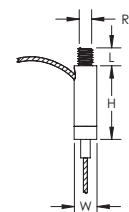
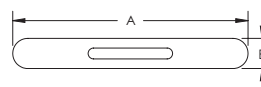
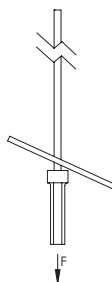

Werkstoff: Stahl

Oberfläche: elektrolytische Verzinkung

Teilenummer	Artikel nummer	Stahlseil Länge	A	B	Statische Last F
Stahlseil Durchmesser: 1.5 mm					
SLDM615L2T	196044	2 m	39 mm	5 mm	195 N

Stabgröße RS	Länge L	Höhe H	Breite W
M6	7 mm	24,5 mm	9,2 mm

# nVent CADDY Speed Link Erweiterungen

## VERLÄNGERUNGSFUNKTIONEN

Verlängerungsstücke für nVent CADDY Speed Link ermöglichen die Verlängerung von nVent CADDY Speed Link Standardsystemen für Anwendungen mit längeren Abhängungen, so dass die Höheneinstellung näher am abgehängten Objekt sitzt. Diese kurzen Drahtseilabschnitte verfügen über Spezialendstücke an einem Ende sowie über eine kleine Schlaufe oder einen Haken am anderen. Die Verlängerungsstücke sind perfekt mit anderen Systemen der Serie nVent CADDY Speed Link zu kombinieren und können auch separat als Sicherungsseile verwendet werden.

- Ideal zur Verwendung mit Standardsystemen der Serie nVent CADDY Speed Link
- Eine ganze Palette von Endstücken kann leicht für die verschiedensten Arbeiten angepasst werden
- Das Drahtseil ist sicher geschlauft und verpresst
- Ideal als Abhängung oder Sekundärseil

### Y-HAKEN ERWEITERUNG MIT SCHLAUFE

- Der Doppelhaken ermöglicht einfaches Anhängen von Kabelbahnen oder Beleuchtungskörpern
- Das Design erlaubt es temporär einen Haken zu lösen um Wartungsarbeiten durchzuführen oder bei einer Kabelbahn Kabel zu entnehmen oder hinzuzufügen
- Die Y-Ausführung erhöht die Stabilität
- Die Federlasche hält das Seil sicher im Haken

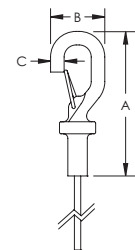
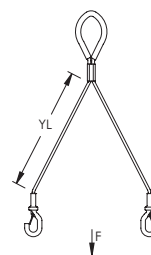

Werkstoff: Stahl

Oberfläche: elektrolytische Verzinkung

Sicherheitsfaktor bei statischer Last: 5:1



Teilenummer	Artikel nummer	Stahlseil "Y" Länge YL	A	B	C	Statische Last F	Standard Verpackungsmenge
<b>Stahlseil Durchmesser: 2 mm</b>							
SLD2YH500	196015	0,5 m	58,4 mm	22,9 mm	6 mm	440 N	10 pc
<b>Stahlseil Durchmesser: 3 mm</b>							
SLD3YH800	195998	0,8 m	58,4 mm	22,9 mm	6 mm	880 N	20 pc

nVent CADDY Speed Link Verschluss nicht enthalten.



# Speed Link Erweiterungen

## Y-TOGGLE KIPPELEMENT ERWEITERUNG MIT SCHLAUFE

- Zur Befestigung in einfachen Durchgangslöchern in einer Vielzahl von Bauteilen oder Geräten
- Ideal für Beleuchtungskörper
- Die Y-Ausführung erhöht die Stabilität

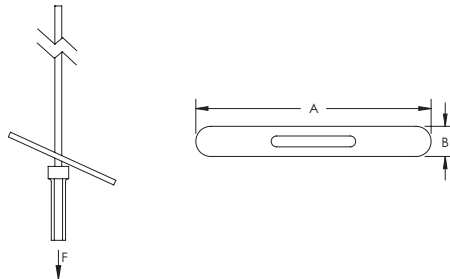

Werkstoff: Stahl

Oberfläche: elektrolytische Verzinkung

Sicherheitsfaktor bei statischer Last: 5:1



Teilenummer	Artikel nummer	Stahlseil "Y" Länge YL	A	B	Statische Last F	Standard Verpackungsmenge
<b>Stahlseil Durchmesser: 1,5 mm</b>						
SLD15Y500	195960	0,5 m	39 mm	5 mm	195 N	20 pc
SLD15Y800	195965	0,8 m	39 mm	5 mm	195 N	20 pc
<b>Stahlseil Durchmesser: 2 mm</b>						
SLD2Y500	176870	0,5 m	42 mm	8 mm	440 N	20 pc

nVent CADDY Speed Link Verschluss nicht enthalten.

## QUAD-TOGGLE KIPPELEMENT ERWEITERUNG MIT SCHLAUFE

- Sichere Abhängung für Projektoren, Router o.ä.

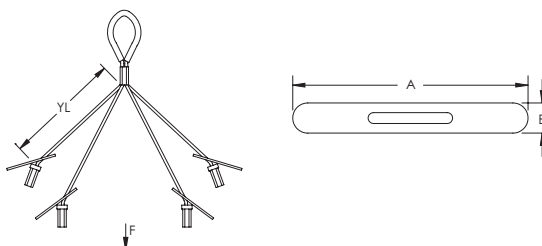

Werkstoff: Stahl

Oberfläche: elektrolytische Verzinkung

Sicherheitsfaktor bei statischer Last: 5:1



Teilenummer	Artikel nummer	Stahlseil "Y" Länge YL	A	B	Statische Last F	Standard Verpackungsmenge
<b>Stahlseil Durchmesser: 1,5 mm</b>						
SLD15QT250	196007	0,25 m	39 mm	5 mm	195 N	20 pc

nVent CADDY Speed Link Verschluss nicht enthalten.

# nVent CADDY Speed Link Verschlüsse und Stahlseil

## BAUTEILFUNKTIONEN

Die einzelnen Bauteile des Universaltragssystems nVent CADDY Speed Link können an die Anforderungen des Monteurs angepasst werden. Schlösser und Drahtseile von nVent CADDY Speed Link sind en gros erhältlich und erlauben es dem Monteur, das System an jedes beliebige Projekt anzupassen.

### SLK SPULEN KIT

- Zum Kit gehören eine Spule nVent CADDY Speed Link Stahlseil und nVent CADDY Speed Link SLK Verschlüsse
- Die Seilspule und Verschlüsse sind zusammen verpackt, was den Transport zur Baustelle vereinfacht und das Inventar verringert
- Die intelligente Verpackung erlaubt es dem Anwender jede beliebige Seillänge zu entnehmen ohne die Spule aus der Schachtel zu nehmen
- Ideal, wenn individuelle Seillängen benötigt werden
- Stahlseil aus 7 Bündeln mit je 7 Strängen bestehend aus Draht in Luftfahrtqualität
- Die Verschlussmechanik, die werkzeuglos durch Drücken oder Ziehen zu bedienen ist, erlaubt eine sehr einfache Justierung
- Der kleine Verschluss ist nahezu unsichtbar
- Der von der Schlaufe eingeschlossene Seilwinkel kann bis zu 90 Grad betragen, dadurch kann der Verschluss sehr nahe an der Last positioniert werden
- Die Röhrchen der Verschlussmechanik lassen sich auch mit Handschuhen einfach und sicher bedienen
- Die doppelseitigen Verschlussmechaniken erlauben eine einfache Höhenjustage

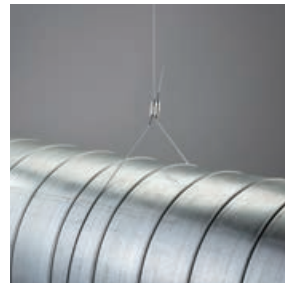

Werkstoff: Stahl

Oberfläche: elektrolytische Verzinkung

Teilenummer	Artikel nummer	Stahlseil Durchmesser	Länge	Anzahl der Verschlüsse
SLK15L500PACK	196045	1,5 mm	150 m	100
SLK15L50MPACK	196046	1,5 mm	50 m	25
SLK2L100PACK	196047	2,0 mm	100 m	50

# nVent CADDY Speed Link Verschlüsse und Stahlseil

## SEILSCHNEIDER

- Verhindert das Ausfransen des Seilendes



Werkstoff: Stahl

Teilenummer	Artikel nummer
SLWC	195853

## SLK SPULEN KIT MIT SEILSCHNEIDER

- Besteht aus nVent CADDY Speed Link SLK Spulensatz mit Stahlseilspulen und Verschlüssen und einem Seilschneider
- Die Seilspule und Verschlüsse sind zusammen verpackt, was den Transport zur Baustelle vereinfacht und das Inventar verringert
- Die intelligente Verpackung erlaubt es dem Anwender jede beliebige Seillänge zu entnehmen ohne die Spule aus der Schachtel zu nehmen
- Ideal, wenn individuelle Seillängen benötigt werden
- Stahlseil aus 7 Bündeln mit je 7 Strängen bestehend aus Draht in Luftfahrtqualität
- Die Verschlussmechanik, die werkzeuglos durch Drücken oder Ziehen zu bedienen ist, erlaubt eine sehr einfache Justierung
- Der kleine Verschluss ist nahezu unsichtbar
- Der von der Schlaufe eingeschlossene Seilwinkel kann bis zu 90 Grad betragen, dadurch kann der Verschluss sehr nahe an der Last positioniert werden
- Die Röhrchen der Verschlussmechanik lassen sich auch mit Handschuhen einfach und sicher bedienen
- Die doppelseitigen Verschlussmechaniken erlauben eine einfache Höhenjustage

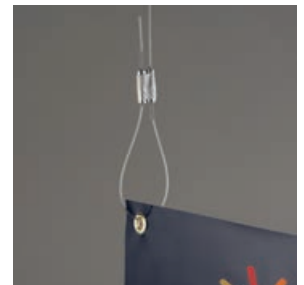
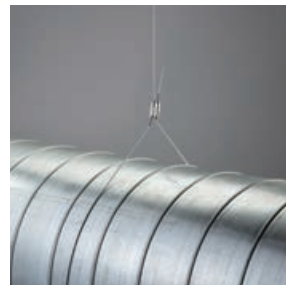

Werkstoff: Stahl

Oberfläche: elektrolytische Verzinkung

Teilenummer	Artikel nummer	Stahlseil Durchmesser	Länge	Anzahl der Verschlüsse
SLK15PROMOPACK	196048	1.5 mm	100 m	50

Die Länge des Seils und die Anzahl der Verschlüsse entsprechen der Summe aus zwei Spulensätzen. Jeder einzelne Spulensatz besteht aus 50 m Stahlseil und 25 Verschlüssen.

# nVent CADDY Speed Link Verschlüsse und Stahlseil

## SLK VERSCHLUSS

- Die Verschlussmechanik, die werkzeuglos durch Drücken oder Ziehen zu bedienen ist, erlaubt eine sehr einfache Justierung
- Der kleine Verschluss ist nahezu unsichtbar
- Der von der Schlaufe eingeschlossene Seilwinkel kann bis zu 90 Grad betragen, dadurch kann der Verschluss sehr nahe an der Last positioniert werden
- Die Röhrchen der Verschlussmechanik lassen sich auch mit Handschuhen einfach und sicher bedienen
- Die doppelseitigen Verschlussmechaniken erlauben eine einfache Höhenjustage

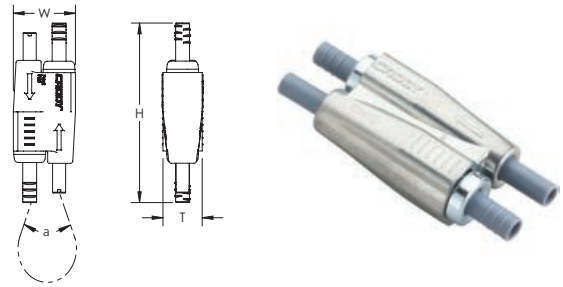

Werkstoff: Stahl; Polypropylen; Zinklegierung



Teilenummer	Artikel nummer	Stahlseil Durchmesser	Höhe H	Breite W	Dicke T	Winkel a	Zertifizierungen	Standard Verpackungsmenge
SLK2C200	196600	1,5 – 2,0 mm	55 mm	19 mm	12,5 mm	90° Max	cULus	200 pc
SLK2R10	196770	1,5 – 2,0 mm	55 mm	19 mm	12,5 mm	90° Max	cULus	100 pc
SLK3C200	196730	3,0 mm	62 mm	24 mm	16,0 mm	90° Max	–	200 pc

Die Verschlüsse dürfen nur mit Seilen aus dem nVent CADDY Speed Link Angebot benutzt werden. Für Zubehör muss der spezifizierte Seildurchmesser dem des Verschlusses entsprechen. Nicht mit anderen Seilen verwenden.

## SLS VERSCHLUSS

- Der Verschluss mit der einzelnen Seildurchführung ermöglicht eine schnelle Vorfertigung von Montageschienen
- Die Aufsteckmutter verbindet den Verschluss einfach und sicher mit der Montageschiene oder dem Befestigungselement und vereinfacht die Installation
- Handfest angezogen wird der Verschluss sicher in Position gehalten; ganz ohne Werkzeug
- Kann in Strutmontageschienenprofilen installiert werden, ohne dass Finger oder Werkzeuge in die Strutmontageschiene eingeführt werden müssen
- Die Führung an der Steckmutter leitet das Seil sicher in den Verschlussmechanismus und stabilisiert die Abhängung
- Die Montageschiene kann mit der Öffnung nach oben oder unten installiert werden

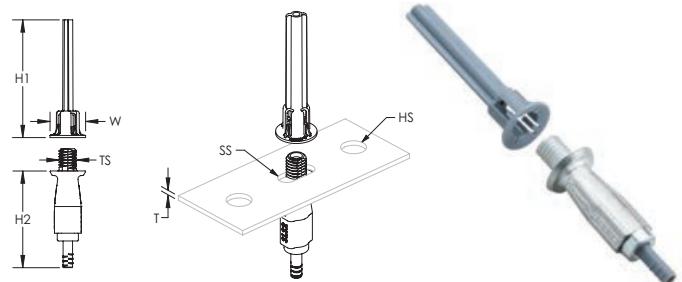

Werkstoff: Stahl; Polypropylen; Zinklegierung



Teilenummer	Artikel nummer	Gewindegröße TS	Höhe 1 H1	Höhe 2 H2	Breite W	Dicke T	Lochgröße HS	Slot Size SS
<b>Stahlseil Durchmesser: 2 mm</b>								
SLS2C50	196739	M8	53 mm	43,5 mm	16 mm	4 mm Max	8 – 10 mm	8 x 6,5 mm – 8 x 10 mm
<b>Stahlseil Durchmesser: 3 mm</b>								
SLS3C50	196740	M12	53 mm	46,5 mm	20 mm	6 mm Max	12 – 14 mm	12 x 10 mm – 12 x 14 mm

Der Verschluss für 2 mm Stahlseile ist mit C-Schienen der Typs E0 und E0L kompatibel.

Der Verschluss für 3 mm Stahlseile ist mit den C-Schienen der Typs E1, E2, E2L, E3, E4, E5 und mit den Strutmontageschienen des Typs C mit Langloch, A mit Langloch, AS gelocht, CC mit Langloch und AA mit Langloch kompatibel.

Die Verschlüsse dürfen nur mit Seilen aus dem nVent CADDY Speed Link Angebot benutzt werden. Für Zubehör muss der spezifizierte Seildurchmesser dem des Verschlusses entsprechen. Nicht mit anderen Seilen verwenden.

# nVent CADDY Speed Link Verschlüsse und Stahlseil

## LD VERSCHLUSS

- Der kleine Verschluss ist nahezu unsichtbar
- Geeignet für 1,5 mm nVent CADDY Speed Link Stahlseil

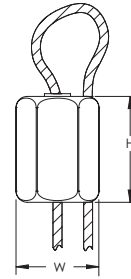

Werkstoff: Edelstahl 304 (EN 1.4301)

Teilenummer	Artikel nummer	Stahlseil Durchmesser	Höhe H	Breite W
SLJR200	196008	1,5 mm	19 mm	12,7 mm

Die 1,5 mm Verschlüsse dürfen nur mit dem Stahlseil SLC15L1000SP und SLC15L50MSP oder allen anderen 1,5 mm nVent CADDY Speed Link Zubehörteilen verwendet werden. Nicht mit anderen Stahlseilen benutzen.

## SEILTROMMEL

- Trommel mit nVent CADDY Speed Link Stahlseil
- Stahlseil aus 7 Bündeln mit je 7 Strängen bestehend aus Draht in Luftfahrtqualität



Werkstoff: Stahl

Oberfläche: elektrolytische Verzinkung

Teilenummer	Artikel nummer	Stahlseil Durchmesser	Länge	Statische Last
SLC15L50MSP	196023	1.5 mm	50 m	195 N
SLC15L1000SP	196001	1.5 mm	300 m	195 N
SLC2L100SP	196022	2.0 mm	100 m	440 N
SLC2L1000SP	196002	2.0 mm	300 m	440 N
SLC3L1000SP	196003	3.0 mm	300 m	880 N

# nVent CADDY Speed Link Zubehör

## KANTENSCHUTZ FÜR LÜFTUNGSKANÄLE

- Mit Führungsnut für das Stahlseil
- Verhindert Beschädigungen des Lüftungskanals durch das Stahlseil

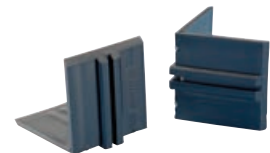
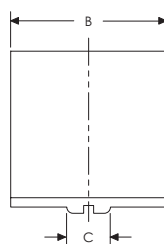
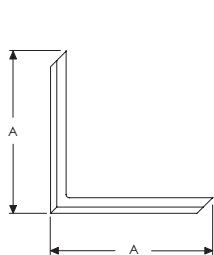

Werkstoff: Polyvinylchlorid  
Farbe: Schwarz

Teilenummer	Artikel nummer	A	B	C
SLADCP	195851	52 mm	50 mm	14 mm

## BEFESTIGUNGSWINKEL FÜR LÜFTUNGSKANÄLE

- Befestigungswinkel für runde oder eckige Lüftungskanäle
- Konzipiert für die Aufnahme eines nVent CADDY Speed Link Drahtseils oder Hakens

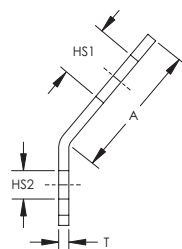
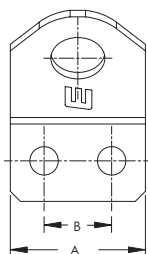

Werkstoff: Stahl  
Oberfläche: elektrolytische Verzinkung

Teilenummer	Artikel nummer	Lochgröße 1 HS1	Lochgröße 2 HS2	A	B	Dicke T
SLADS	195852	8 mm	4,2 mm	20 mm	10 mm	1,5 mm

# Speed Link Zubehör

## AUGENSCHRAUBE FÜR BETON

- Zur Verwendung in Beton und Stein
- Inclusive Einschraubbit zur einfachen Installation

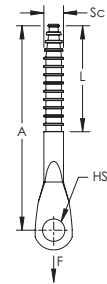

Werkstoff: Stahl

Oberfläche: elektrolytische Verzinkung

Teilenummer	Artikel nummer	Lochgröße HS	Schraubengröße Sc	Schraublänge L	A	Bohrer-Durchmesser	Statische Last F
CFEB05	195864	6,5 mm	H6	45 mm	60 mm	5 mm	700 N

## AUGENSCHRAUBE

- Konzipiert für die Aufnahme eines nVent CADDY Speed Link Drahtseils oder Hakens

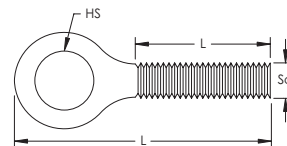

Werkstoff: Stahl

Oberfläche: elektrolytische Verzinkung

Teilenummer	Artikel nummer	Schraubengröße Sc	Schraublänge L	Lochgröße HS	Länge L
SLEBM6	195854	M6	20 mm	7,2 mm	37,5 mm
SLEBM8	195856	M8	25 mm	8,5 mm	50,0 mm
SLEBWS	195858	H6	32 mm	8,8 mm	60,0 mm

# Speed Link Zubehör

## LEUCHTENKLAMMER KLEIN

- Wird in die Öffnungen des Leuchtenkörpers eingesetzt
- Zum Abhängen der Leuchte einfach den Haken einhaken oder das Stahlseil durchführen

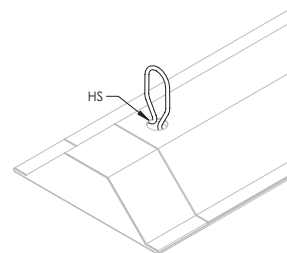
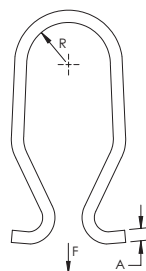

Werkstoff: Edelstahl 302 (EN 1.4324)

Teilenummer	Artikel nummer	Radius R	A	Lochgröße HS	Statische Last F
SLLC250	195863	5,1 mm	1,5 mm	6 mm Min	55 N

Nicht als Hebezeug benutzen.

## MC/AC SEIL CLIP

- Federstahlbefestigung für Kabel
- Zur Befestigung von Elektrokabeln an nVent CADDY Speed Link Stahlseilen

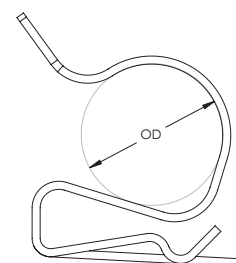
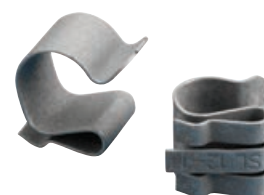

Werkstoff: Federstahl  
Oberfläche: nVent CADDY Armour

Teilenummer	Artikel nummer	Stahlseil Durchmesser	Außendurchmesser OD
SL1214	195860	1,5 – 3,0 mm	11,8 – 14,2 mm
SL1518	195861	1,5 – 3,0 mm	12,7 – 18,2 mm



# Ähnliche Produkte

## FLANSCHKLIPP ZUM AUFSCHLAGEN, SEITLICHE MONTAGE

- Bietet eine Befestigung für Draht, nVent CADDY Speed Link oder andere Baugruppen an Flansche und Profile
- Passt zu den meisten Trägern
- Wird einfach mit einem Hammer installiert

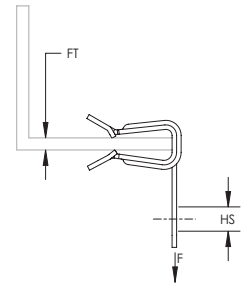
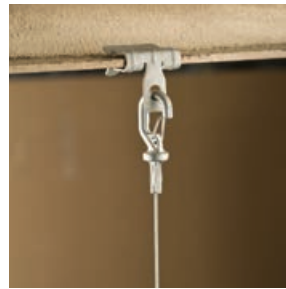

Oberfläche: nVent CADDY Armour



Teilenummer	Artikel nummer	Flanschstärke FT	Lochgröße HS	Statische Last F	Zertifizierungen	Standard Verpackungsmenge
<b>Werkstoff: Federstahl</b>						
2H4	170010	2 – 3 mm	7,1 mm	700 N	cULus	100 pc
4H24	170020	3 – 8 mm	7,1 mm	900 N	cULus	100 pc
4H24R5	191018	3 – 8 mm	7,1 mm	900 N	cULus	10 x 5 pc
4H24SP25	172320	3 – 8 mm	7,1 mm	900 N	–	10 x 25 pc
4H58	170030	8 – 14 mm	7,1 mm	900 N	cULus	100 pc
4H58R5	191019	8 – 14 mm	7,1 mm	900 N	cULus	10 x 5 pc
4H58SP25	172350	8 – 14 mm	7,1 mm	900 N	–	10 x 25 pc
4H912	170040	14 – 20 mm	7,1 mm	900 N	cULus	100 pc
4H912R5	191045	14 – 20 mm	7,1 mm	900 N	cULus	10 x 5 pc
4H912SP25	172380	14 – 20 mm	7,1 mm	900 N	–	10 x 25 pc
4H1318	170045	21 – 28 mm	7,1 mm	900 N	cULus	50 pc
<b>Werkstoff: Edelstahl 301 (EN 1,4310)</b>						
4H24S1	179610	3 – 8 mm	7,1 mm	650 N	–	100 pc
4H58S1	179620	8 – 14 mm	7,1 mm	650 N	–	100 pc
4H912S1	179630	14 – 20 mm	7,1 mm	650 N	–	100 pc

# Ähnliche Produkte

## OCDC TRAPEZDECKENHÄNGER

- Bietet ein mobiles Montageloch
- An der Decke angebracht

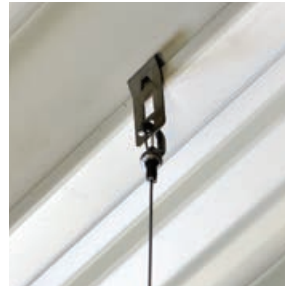
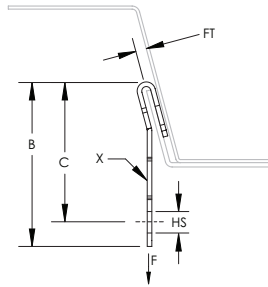

Werkstoff: Stahl

Oberfläche: nVent CADDY Armour

Teilenummer	Artikel nummer	Lochgröße HS	Flanschstärke FT	B	C	X	Statische Last F
OCDC68MM	160700	6,8 mm	1,0 – 2,5 mm	54 mm	46 mm	13 x 8,5 mm	400 N

## EER TRAPEZDECKENHÄNGER

- Befestigung von Kabel an Metal-Decking

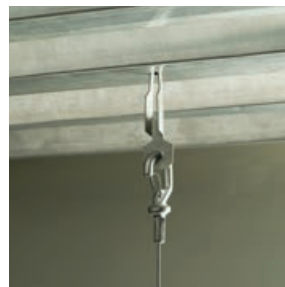
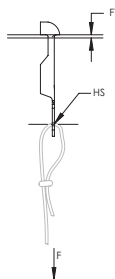

Werkstoff: Federstahl

Oberfläche: nVent CADDY Armour

Teilenummer	Artikel nummer	Flanschstärke FT	Lochgröße HS	Bohrer-Durchmesser	Statische Last F1	Statische Last F2	Standard Verpackungsmenge
EER	171470	0,8 – 3,0 mm	6,8 mm	7 mm	450 N	900 N	100 pc

Die Statische Last F1 repräsentiert 0,8 - 2,0 mm (0,03 - 0,07 in) Flanschdicke.

Die Statische Last F2 repräsentiert 2,0 - 3,0 mm (0,07 in - 0,12 in) Flanschdicke.

## 122 SERIE Z PFETTENKLIPP

- Federstahlclip zum Aufschlagen auf Dachpfetten, gleicht den Winkel der Pfette aus
- Stellt ein tragbares Loch zur Verfügung
- Seitliche Montage

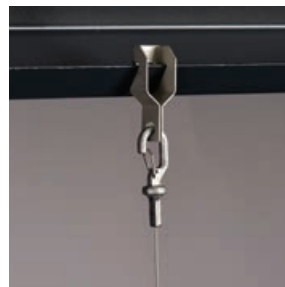
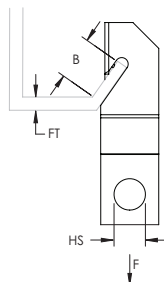

Werkstoff: Federstahl

Oberfläche: nVent CADDY Armour



Teilenummer	Artikel nummer	Lochgröße HS	Flanschstärke FT	B	Statische Last F
122	171690	6,8 mm	2,8 mm Max	15 mm Min	450 N

# Ähnliche Produkte

## Z PFETTENKLIPP, SERIE AF

- Clip für Draht- oder Kettenaufhängungen von Z-Dachpfetten
- Wird vom Boden mit VAFT-Werkzeug und Kabelschutzrohr installiert

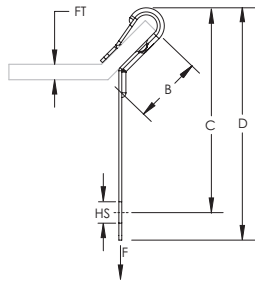

Werkstoff: Federstahl

Oberfläche: nVent CADDY Armour



Teilenummer	Artikel nummer	Lochgröße HS	Flanschstärke FT	B	C	D	Statische Last F
AF14	179860	7,1 mm	1,5 – 6,0 mm	20 mm Min	65 mm	74 mm	440 N

## VF KLIP FÜR PFETTEN

- Bietet eine Befestigung für nVent CADDY Speed Link Baugruppen, Draht, S-Haken oder Kette von Dachpfette und Stahlbalken
- Wird vom Boden mit VAFT-Werkzeug und Kabelschutzrohr installiert

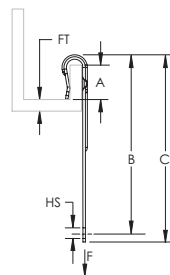

Werkstoff: Federstahl

Oberfläche: nVent CADDY Armour



Teilenummer	Artikel nummer	Flanschstärke FT	A	B	C	Lochgröße HS	Statische Last F	Standard Verpackungsmenge
VF14	179850	1,5 – 6,0 mm	20 mm Min	80 mm	90 mm	7,1 mm	700 N	100 pc

## ESC STRUTSCHIENENKLIPP

- Zur Montage an der offenen Seite einer Strutmontageschiene
- Konzipiert für die Aufnahme eines nVent CADDY Speed Link Drahtseils oder Hakens

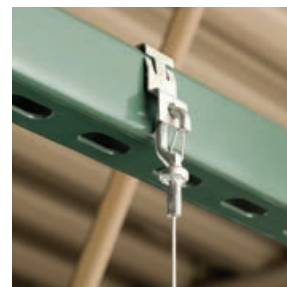
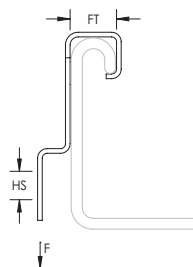

Werkstoff: Federstahl

Oberfläche: nVent CADDY Armour



Teilenummer	Artikel nummer	Flanschstärke FT	Lochgröße HS	Lochtyp	Statische Last F	Standard Verpackungsmenge
ESC4	174560	10 mm	6.12 mm	Glatt	180 N	100 pc

# Ähnliche Produkte

## 4G16H DREHKLIPP MIT VERTIKALER ÖSE

- Zur Befestigung für nVent CADDY Speed Link-Baugruppen, Draht, S-Haken oder Kette von der Rasterdeckenprofilen
- Schnelle, einfache und sichere Dreh-Installation
- Keine Werkzeuge für die Installation erforderlich

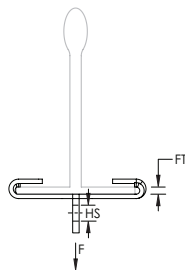

Werkstoff: Federstahl



Teilenummer	Artikel nummer	Lochgröße HS	Flanschstärke FT	Rastermaß	Statische Last F	Standard Verpackungsmenge
Oberfläche: nVent CADDY Armour   Farbe: Grau						
4G16H	170230	6,4 mm	1,5 mm Max	24 mm	180 N	100 pc
Oberfläche: lackiert   Farbe: Weiß						
4G16HWH	576950	6,4 mm	1,5 mm Max	24 mm	180 N	100 pc

## TELESKOPISCHE MONTAGESCHIENE OHNE MUTTERN

- Kann direkt an einer Wand montiert werden
- Lässt sich auf die erforderliche Länge ausziehen und mit einem Federklip fixieren
- Die Oberseite ist genauso geformt wie eine Standard Strutmontageschiene, somit können fast alle Standard Strutfittings auf der ganzen Länge zwischen den Gewindestangen montiert werden
- Das integrierte Lineal zeigt den Abstand zwischen den Gewindestangen in cm und Zoll
- Trägt bis zu sieben 2" (DN 50) Kabelschutzrohre aus Metal, sechs 2" (DN 50) wassergefüllte Rohre bei einem Befestigungsabstand von 3 m, oder 450 mm breite Kabeltrasse
- Kabelschutzrohr kann an der Ober- und Unterseite befestigt werden und ersetzt damit Rücken an Rücken geschweißte Strutmontageschienen
- Jegliche Rohre können direkt ohne Abstand auf der Schiene befestigt werden, das spart Platz in Gebäuden wenn Installationsraum knapp ist

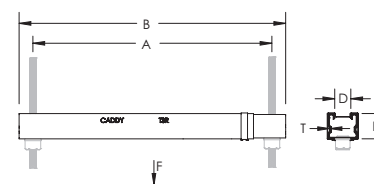

Werkstoff: Stahl

Oberfläche: Vorverzinkung

Statische Last 1 (F1): 1.330 N

Statische Last 2 (F2): 880 N

Teilenummer	Artikel nummer	Lochgröße 1 HS1	Lochgröße 2 HS2	Dicke T	A	B	C	D	E
TSR1220N	366593	13,7 mm	4,8 mm	1 mm	318 – 508 mm	356 – 546 mm	41 mm	22,2 mm	35 mm

Die statische Last 1 repräsentiert eine Streckenlast bei 300 – 500 mm Auszugslänge oder eine Punktlast bei 300 – 400 mm Auszugslänge. Die statische Last 2 repräsentiert eine Punktlast bei 400 – 500 mm Auszugslänge.

# Ähnliche Produkte

## UNIVERSAL KABELTRASSENABHÄNGUNG

- Das universelle Design ist für die verschiedensten Arten von Montagen an Decke oder Wand und mit Gewindestange oder Drahtseil geeignet
- Die C-Form ermöglicht den einfache Zugriff zu den Kabeln auch nach Fertigstellung der Installation
- Die montageprofilähnliche Form der Ausleger erlaubt die Montage von 2 Kabelrinnen
- Die obere Befestigungslasche kann weggebogen werden um die volle Breite der Rücken an Rücken montierten Halter auszunutzen
- Für die einfache Wandmontage werden schlüssellochförmige Löcher eingesetzt
- Zur Montage von Gitterkabelrinnen kann der KBT Klip verwendet werden; Kabelleitern können mit Hakenschrauben befestigt werden

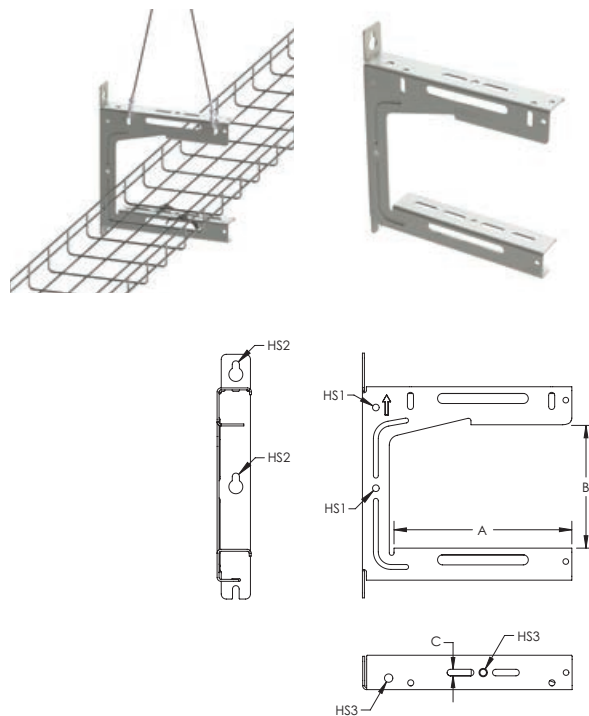

Werkstoff: Stahl  
 Oberfläche: elektrolytische Verzinkung



Teilenummer	Artikel nummer	A	B	C	Lochgröße 1 HS1	Lochgröße 2 HS2	Lochgröße 3 HS3	Statische Last F1	Statische Last F2
UTS150	182031	165,1 mm	154,1 mm	8,3 mm	8,4 mm	8,4 mm	10,5 mm	440 N	890 N
UTS200	182032	223,9 mm	154,1 mm	8,3 mm	8,4 mm	9,0 mm	10,5 mm	440 N	890 N
UTS300	182033	323,2 mm	156,6 mm	8,3 mm	8,4 mm	8,4 mm	10,5 mm	440 N	890 N

Die statische Last F1 gilt für Installationen mit Gewindestange.  
 Statische Last F2 gilt für Wandmontage oder 3 mm nVent CADDY Speed Link Installationen.

# Inhalt

Artikel nummer	Seite	Artikel nummer	Seite	Artikel nummer	Seite
196800	15	196531	21	196537	25
196801	15	196712	21	196538	25
196802	15	196713	21	196619	25
196803	15	196714	21	196539	25
196804	15	196715	21	196620	25
196805	15	196728	21	196540	25
196806	15	196716	21	196621	25
196807	15	196517	22	196541	25
196819	16	196518	22	196542	25
196821	16	196519	22	196622	25
196820	16	196520	22	196700	25
196830	17	196546	22	196701	25
196831	17	196547	22	196702	25
196832	17	196548	22	196625	25
196833	17	196676	23	196703	25
196836	17	196677	23	196626	25
196837	17	196504	23	196704	25
196838	17	196505	23	196705	25
196839	17	196532	23	196601	26
196842	17	196533	23	196628	26
196843	17	196534	23	196514	26
196844	17	196506	24	196629	26
196845	17	196507	24	196515	26
196822	18	196535	24	196630	26
196852	18	196536	24	196516	26
196855	19	196508	25	196631	26
196850	19	196509	25	196602	26
402536	19	196614	25	196603	26
196500	21	196510	25	196604	26
196501	21	196615	25	196543	26
196502	21	196511	25	196544	26
196503	21	196616	25	196545	26
196529	21	196512	25	196605	26
196530	21	196513	25	196606	26

# Inhalt

Artikel nummer	Seite	Artikel nummer	Seite	Artikel nummer	Seite
196706	26	196724	28	196756	36
196707	26	196725	28	196757	36
196708	26	196726	28	196758	36
196709	26	196727	28	196759	37
196710	26	196521	29	196760	37
196711	26	196522	29	196761	37
196564	27	196644	29	366595	38
196565	27	196523	29	195935	40
196566	27	196645	29	195940	40
196567	27	196524	29	195945	40
196568	27	196525	29	196028	42
196570	27	196526	29	196029	42
196558	27	196549	30	196030	42
196559	27	196550	30	196044	43
196560	27	196551	30	196015	44
196561	27	196648	31	195998	44
196562	27	196528	31	195960	45
196563	27	196554	31	195965	45
196721	27	196556	31	176870	45
196717	27	196753	33	196007	45
196718	27	196754	33	196045	46
196719	27	196755	33	196046	46
196720	27	196741	34	196047	46
196729	27	196742	34	195853	47
196670	28	196743	34	196048	47
196671	28	196744	34	196600	48
196672	28	196745	34	196770	48
196673	28	196746	34	196730	48
196734	28	196747	35	196739	48
196735	28	196748	35	196740	48
196736	28	196749	35	196008	49
196737	28	196750	35	196023	49
196722	28	196751	35	196001	49
196723	28	196752	35	196022	49

# Inhalt

Artikel nummer	Seite
196002	49
196003	49
195852	50
195851	50
195864	51
195854	51
195856	51
195858	51
195863	52
195860	52
195861	52
170010	53
170020	53
191018	53
172320	53
170030	53
191019	53
172350	53
170040	53
191045	53
172380	53
170045	53
179610	53
179620	53
179630	53
160700	54
171470	54
171690	54
179860	55
179850	55
174560	55
170230	56
576950	56
366593	56

Artikel nummer	Seite
182031	57
182032	57
182033	57





Unser starkes Markenportfolio:

**CADDY ERICO HOFFMAN RAYCHEM SCHROFF TRACER**



[nVent.com/CADDY](https://nVent.com/CADDY)