

CONNECT AND PROTECT

# nVent CADDY Rod Lock Federstahl

Befestigungslösungen

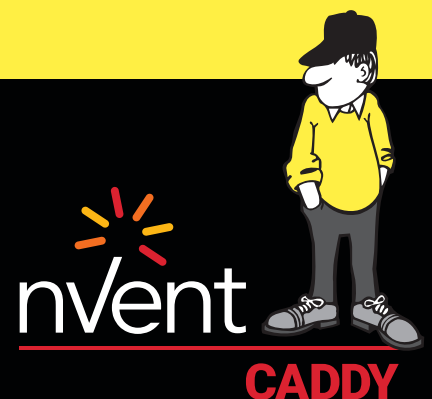

# Inhaltsübersicht

<b>Einführung</b> .....	<b>3</b>
<b>Zeitachse der Befestigungselemente</b> .....	<b>3</b>
<b>So wird's gemacht</b> .....	<b>3</b>
<b>nVent CADDY Armour-Beschichtung</b> .....	<b>4</b>
Vergleichende Testergebnisse .....	4
<b>nVent CADDY Rod Lock Federstahlbefestigungen für Gewindestangen</b> .....	<b>5</b>
Montageschritte .....	6
Leitfaden der Merkmale.....	7
<b>nVent CADDY Rod Lock Federstahlbefestigung für Gewindestangen</b> .....	<b>8</b>
<b>nVent CADDY Rod Lock FbfG mit Flanschklipp</b> .....	<b>9</b>
<b>nVent CADDY Rod Lock FbfG mit Trägerklammer</b> .....	<b>10</b>
<b>nVent CADDY Rod Lock FbfG mit Winkel mit Schubbolzenadapter</b> .....	<b>11</b>
<b>nVent CADDY Rod Lock FbfG mit Pfettenklipp</b> .....	<b>12</b>
<b>nVent CADDY Rod Lock Federstahlmutter für Strut Montageschienen</b> .....	<b>13</b>
Montageschritte .....	13
Leitfaden der Merkmale.....	14
<b>nVent CADDY Rod Lock Federstahlmutter für Strut Montageschienen</b> .....	<b>15</b>

# Einführung

Seit 1956 ist nVent CADDY ein anerkannter Marktführer für sichere, einfach anzuwendende und zeitsparende Premium Befestigungslösungen, die den Anwendern im Bereich der Elektrotechnik und SHKL helfen auf den Baustellen effizienter zu sein. Mit unserer 60-jährigen Erfahrung im Design und der Herstellung von Federstahlbefestigungselementen hat nVent CADDY nun die Gewindestabbefestigung durch die Einführung der patentierten "Einstecken und Fertig" Technologie neu erfunden.



## Zeitachse der Befestigungselemente

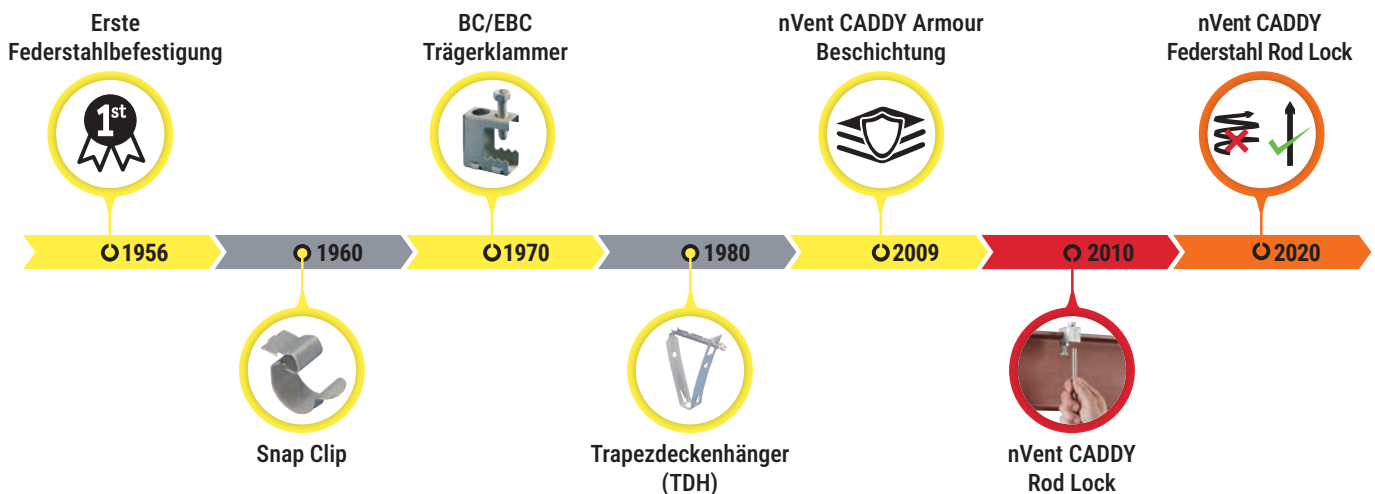

## So wird's gemacht

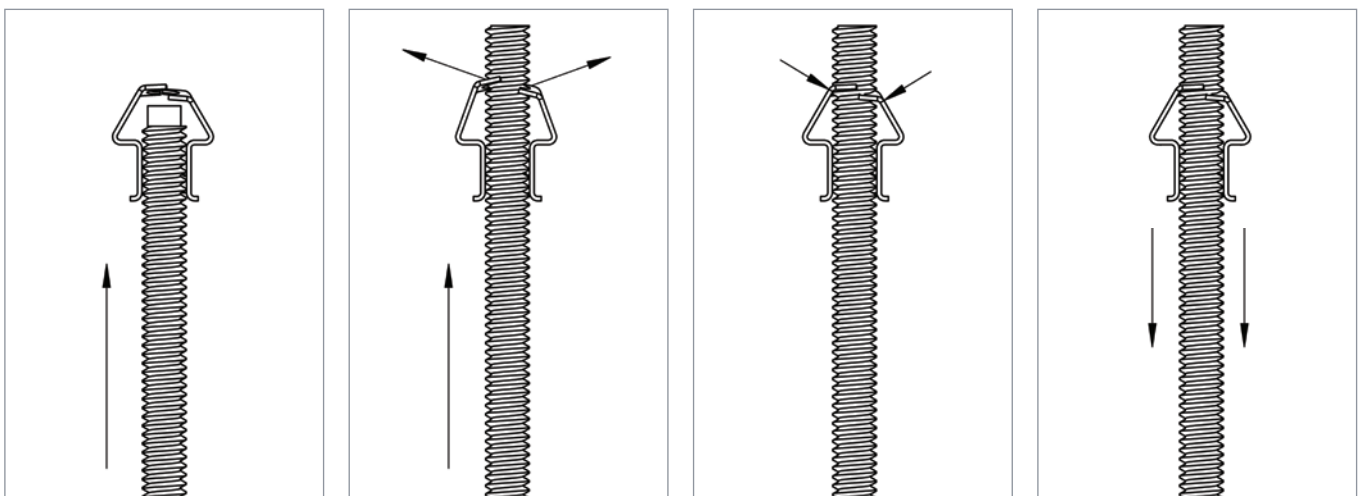

- 1 Die Gewindestange wird in das Gehäuse eingeführt und drückt dabei gegen die zwei flexiblen Arme
- 2 Die Aufwärtsbewegung der Gewindestange drückt die flexiblen Arme weg von der Gewindestange
- 3 Die Gewindestange kann sich frei in dieser Richtung zwischen den flexiblen Armen bewegen
- 4 Wird die Gewindestange nicht weitergeschoben oder daran gezogen, gehen die flexiblen Arme zurück in ihre Ausgangsposition und fixieren die Gewindestange in dieser Stellung

# nVent CADDY Armour-Beschichtung

Im Vergleich zur Mehrheit der Federstahlproduzenten werden die nVent CADDY-Federstahlprodukte alle intern gestanz, wärmebehandelt und mit **nVent CADDY Armour** beschichtet, sodass wir alle Aspekte des Prozesses kontrollieren und uns auf die Qualität der Ergebnisse konzentrieren können, damit Kunden die beste Lösung für deren Aufgabe erhalten.

Die jüngste nVent CADDY-Innovation in der Beschichtungstechnologie; ein dreilagiges Beschichtungssystem, das mit der RoHS (Restriction of Hazardous Substances Directive) konform ist.

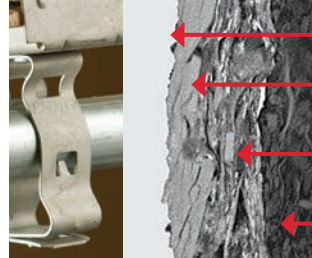

- ← Beschichtungsgut aus Stahl.
- ← Die erste Schicht ist eine Oberflächenvorbereitung des Befestigungselementes. Das ist eine chemisch gebundene Schicht, die die Schichthaftung verbessert.
- ← Die zweite Schicht ist eine Grundierung. Sie ist zur Selbstheilung von Kratzern entwickelt und opfert sich selbst zum Schutz des Befestigungselementes.
- ← Die dritte Schicht ist eine Deckschicht, die eine zusätzliche Schutzbarriere bildet.

## Vergleichende Testergebnisse

Um den überragenden Korrosionsschutz unter Beweis zu stellen, haben unsere Techniker Armour sowie die Produkte der Konkurrenz den gleichen strikten Tests unterzogen. Für eine optimale Simulation der Anwendungsbedingungen, haben wir die vergleichende Produktprüfung\* in einem externen zertifizierten Labor durchgeführt. Es wurden Korrosionstests, die von der Automobilbranche zur Langzeitsimulation von Einsatzbedingungen entwickelt wurden, sowie Salzsprühtests durchgeführt, um die Qualität der Beschichtung zu bewerten. Befestigungselemente wurden im eingebauten Zustand geprüft, um die Bedingungen am Einsatzort bestmöglich zu simulieren.

Die Fotos unten zeigen die Produktleistung nach 1.000 Stunden Salzsprühtests:

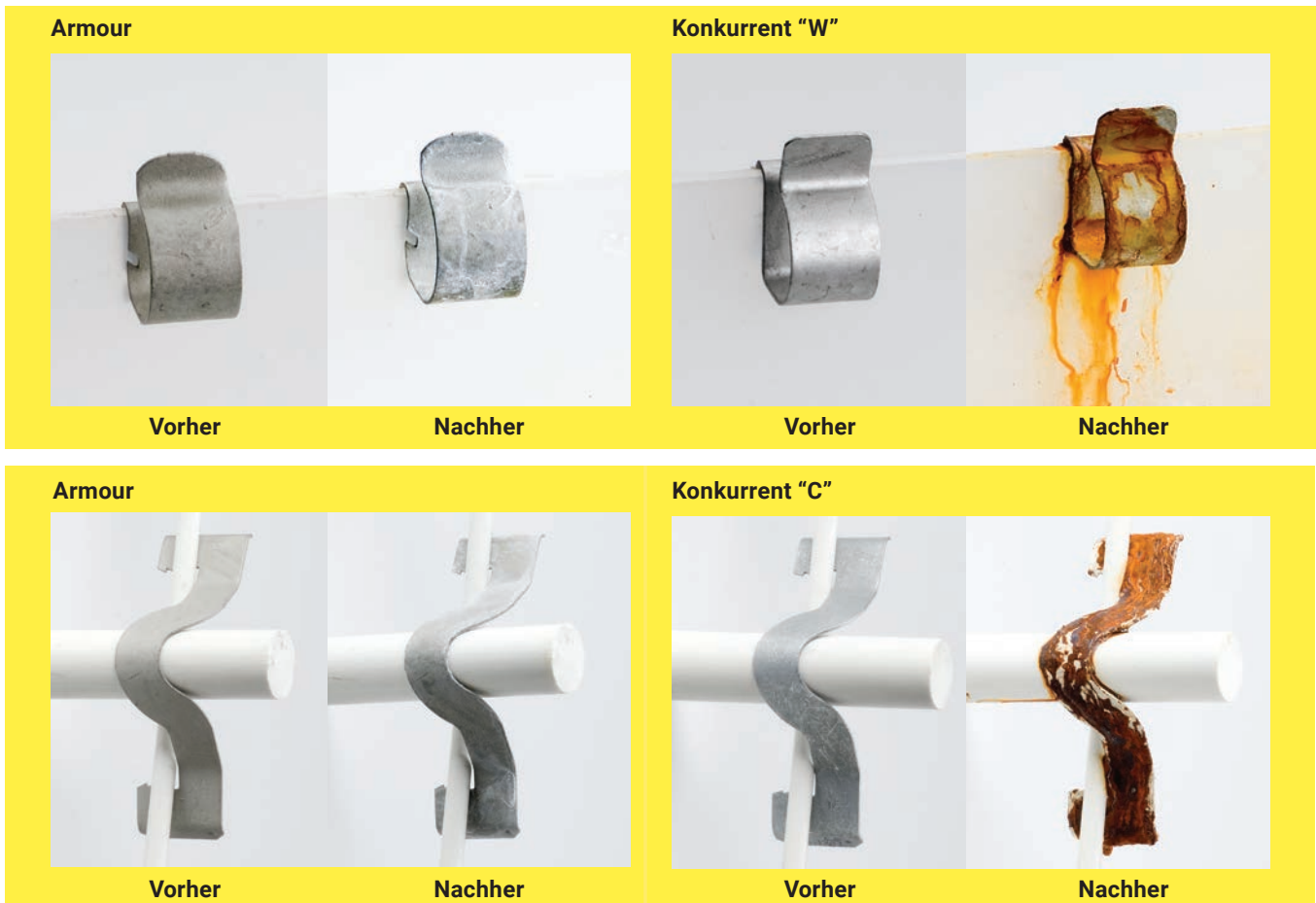

\* Prüfverfahren des Salzsprühtests: ASTM B117 / DIN 50021; Prüfverfahren der Korrosionsprüfung: GM 9540P.  
Unter <https://www.nVent.com/our-brands/CADDY> finden Sie die Bedingungen für die 10-jährige, beschränkte Garantie von Armour.

# nVent CADDY Rod Lock Federstahlbefestigungen für Gewindestangen

The top section consists of three panels on a yellow background, each with a white diagonal split. The left panel features a red circular icon with a clock and the word "SCHNELL" (fast). Below it, a red 'X' is crossed out and a green checkmark is shown next to a threaded rod. The middle panel features a red circular icon with crossed wrench and screwdriver and the word "EINFACH" (simple). Below it, a threaded rod is shown with an upward arrow and a downward arrow. The right panel features a red circular icon with a hard hat and the word "SICHER" (safe). Below it is the nVent CADDY logo, which includes a cartoon character in a yellow shirt and a hard hat.





# nVent CADDY Rod Lock Federstahlbefestigungen für Gewindestangen

Leitfaden der Merkmale

## SICHERHEIT

Federstahl mit hoher Festigkeit und Haltbarkeit

Sicherheitsfaktor 3:1 für statische Last

Kompatibel mit den Anforderungen von UL2239-Material zur Befestigung von Kabelschutzrohr, Röhren und Kabel.

Auf nVent CADDY Armour Korrosionsschutz gewähren wir 10 Jahre Garantie gegen Korrosion

Die nVent CADDY Anforderungen an den nVent CADDY Armour Korrosionsschutz beinhalten 1000 Stunden ohne roten Rost im Salzsprühnebel gemäß ASTM B117 / EN ISO 9227

nVent CADDY Armour Korrosionsschutz ist RoHS & REACH kompatibel

## SCHNELLE INSTALLATION



Die patentierte nVent CADDY Rod Lock Technologie verkürzt die Installationszeit für leichte Trapeze und sogar für einzelne Gewindestäbe

Die Feinanpassung der Höhenjustierung kann durch drehen der Gewindestange erfolgen

## EINFACHE INSTALLATION

Die Befestigung an der Wand kann mit einer Ankerschraube erfolgen, weitere Kombinationen mit bereits bestehenden nVent CADDY Befestigungselementen sind verfügbar

Zur Demontage der Gewindestange betätigen Sie den Öffnungsmechanismus mit einer Zange

Für 6 mm Gewindestäbe

Funktioniert auch mit leicht beschädigtem Gewinde und leichten Grat

**Die Farbe der Linie entspricht der Zielsetzung der Eigenschaft:**

**SICHERHEIT**  
**SCHNELLE INSTALLATION**  
**EINFACHE INSTALLATION**

# nVent CADDY Rod Lock Federstahlbefestigung für Gewindestangen

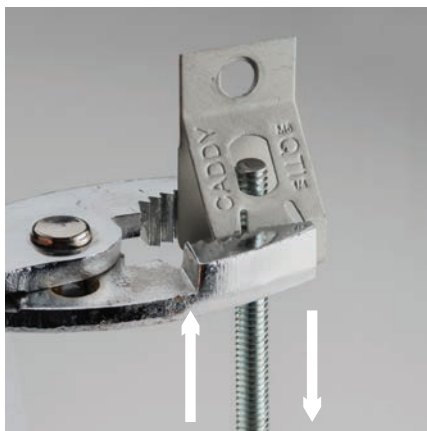
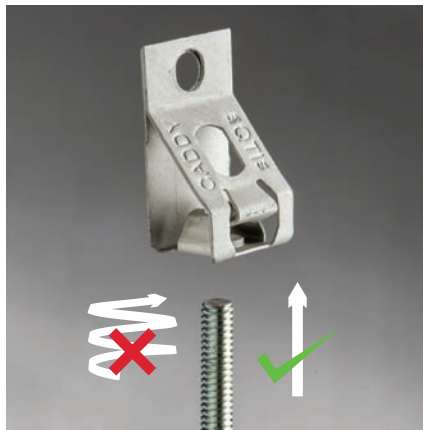

## EIGENSCHAFTEN

- Zur Befestigung von Gewindestangen an Stein- oder Betonwänden
- Dank der mühelosen „Eindrücken und fertig“-Funktion können Monteure die Gewindestange einfach durch das Montageloch schieben, wo sie sofort einrastet
- Vorgefertigte Bauteile mit Gewindestangen lassen sich leicht anheben und einstecken; das spart Zeit und Geld
- Funktioniert mit leicht beschädigtem Gewinde und kleinen Grat an der Gewindestange
- Der Öffnungsmechanismus wird mit einer Zange betätigt

Werkstoff: Federstahl  
Oberfläche: nVent CADDY Armour

Teilenummer	Artikelnummer	Stabgröße RS	Lochgröße HS	A	Statische Last F
4QT1	174801	M6	7,1 mm	8,4 mm	330 N

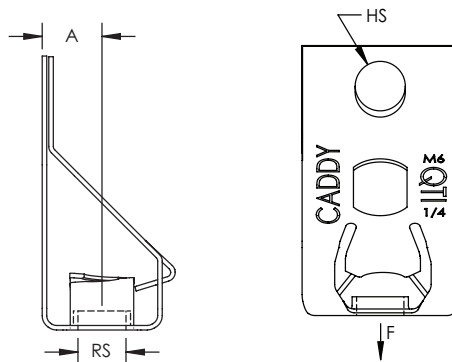



# nVent CADDY Rod Lock FbfG mit Flanschklipp



## EIGENSCHAFTEN

- Befestigung von Gewindestangen an Trägerflanschen
- Gewindestangenhänger kann vertikal nach unten bewegt werden
- Erfordert nur einen Hammer zur Installation
- Dank der mühelosen „Eindrücken und fertig“-Funktion können Monteure die Gewindestange einfach durch das Montageloch schieben, wo sie sofort einrastet
- Vorgefertigte Bauteile mit Gewindestangen lassen sich leicht anheben und einstecken; das spart Zeit und Geld
- Funktioniert mit leicht beschädigtem Gewinde und kleinen Grat an der Gewindestange
- Der Öffnungsmechanismus wird mit einer Zange betätigt



Werkstoff: Federstahl  
 Oberfläche: nVent CADDY Armour

Teilenummer	Artikelnummer	Stabgröße RS	Flanschstärke FT	Statische Last F
4QT14	174842	M6	2 – 3 mm	330 N
4QT124	174841	M6	3 – 8 mm	330 N
4QT158	174843	M6	8 – 14 mm	330 N
4QT1912	174844	M6	14 – 20 mm	330 N

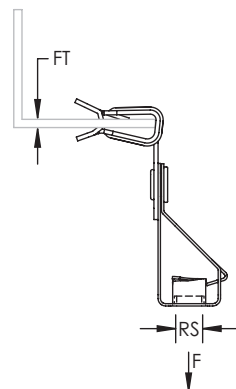

# nVent CADDY Rod Lock FbfG mit Trägerklammer



## EIGENSCHAFTEN

- Befestigung von Gewindestangen an Trägerflanschen
- Gewindestangenhänger kann vertikal nach unten bewegt werden
- Dank der mühelosen „Eindrücken und fertig“-Funktion können Monteure die Gewindestange einfach durch das Montageloch schieben, wo sie sofort einrastet
- Vorgefertigte Bauteile mit Gewindestangen lassen sich leicht anheben und einstecken; das spart Zeit und Geld
- Funktioniert mit leicht beschädigtem Gewinde und kleinen Graten an der Gewindestange
- Der Öffnungsmechanismus wird mit einer Zange betätigt

Werkstoff: Federstahl  
Oberfläche: nVent CADDY Armour

Teilenummer	Artikelnummer	Stabgröße RS	Flanschstärke FT	Lochgröße HS	Drehmoment TQ	Statische Last F
4QTIBC	170381	M6	16 mm Max.	11 mm	3 N-m	330 N

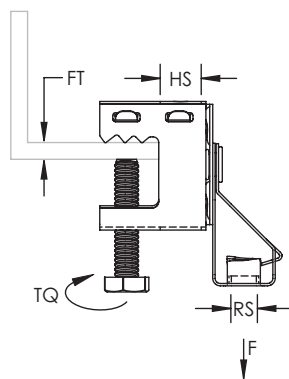

# nVent CADDY Rod Lock FbfG mit Winkel mit Schubbolzenadapter



## EIGENSCHAFTEN

- Befestigt Gewindestangen ohne zusätzlicher Bauteile
- Komplett mit Adapter für Schubbolzen
- Lässt sich auf die Mündung von gas- oder batteriebetriebenen Bolzenschubapparaten aufstecken und kann ohne Festhalten oder mit Verlängerungsstange verwendet werden
- Befestigungswinkel mit längeren Schenkeln für einen Werkzeugfreiraum
- Schnell und einfach an Beton, Stahl und Verbundmetalldecken anzubringen
- Dank der mühelosen „Eindrücken und fertig“-Funktion können Monteure die Gewindestange einfach durch das Montageloch schieben, wo sie sofort einrastet
- Vorgefertigte Bauteile mit Gewindestangen lassen sich leicht anheben und einstecken; das spart Zeit und Geld
- Funktioniert mit leicht beschädigtem Gewinde und kleinen Grat an der Gewindestange
- Der Öffnungsmechanismus wird mit einer Zange betätigt

Werkstoff: Federstahl; Stahl; Nylon  
 Oberfläche: nVent CADDY Armour; Elektrolytische Verzinkung

Teilenummer	Artikelnummer	Stabgröße RS	Höhe H	Breite W	A	B	Statische Last F
4QTIGBSF	170896	M6	48,7 mm	66,8 mm	46,4 mm	36 mm	330 N

Statische Lasten beziehen sich auf den Befestigungswinkel mit Adapter. Bitte prüfen Sie mit dem Hersteller der Bolzen die erlaubte Last bezüglich Setztiefe und Betongüte. Die maximal zulässige Last ist die Kleinere der zulässigen Lasten von Winkel oder Bolzen.

Der Adapter passt auf diese Geräte BeA® CN60-688ES, Hilti® BX 3, GX 3, DEWALT® Trak-It C3, SPIT® PULSA 800E, 700, 1000 oder gleiche Modelle.

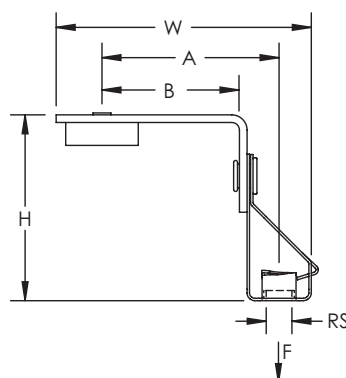

# nVent CADDY Rod Lock FbfG mit Pfettenklipp



## EIGENSCHAFTEN

- Befestigung an Balken und C-Dachpfetten
- Gewindestangenträger
- Gewindestangenhänger kann vertikal nach unten bewegt werden
- Dank der mühelosen „Eindrücken und fertig“-Funktion können Monteure die Gewindestange einfach durch das Montageloch schieben, wo sie sofort einrastet
- Vorgefertigte Bauteile mit Gewindestangen lassen sich leicht anheben und einstecken; das spart Zeit und Geld
- Funktioniert mit leicht beschädigtem Gewinde und kleinen Graten an der Gewindestange
- Der Öffnungsmechanismus wird mit einer Zange betätigt

Werkstoff: Federstahl  
Oberfläche: nVent CADDY Armour

Teilenummer	Artikelnummer	Stabgröße RS	Flanschstärke FT	A	Statische Last F
J1M6QTI	174881	M6	1,5 – 4,0 mm	10 mm Max.	330 N
J2M6QTI	174882	M6	4,0 – 6,5 mm	10 mm Max.	330 N

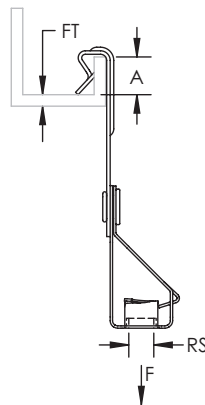

# nVent CADDY Rod Lock Federstahlmutter für Strut Montageschienen

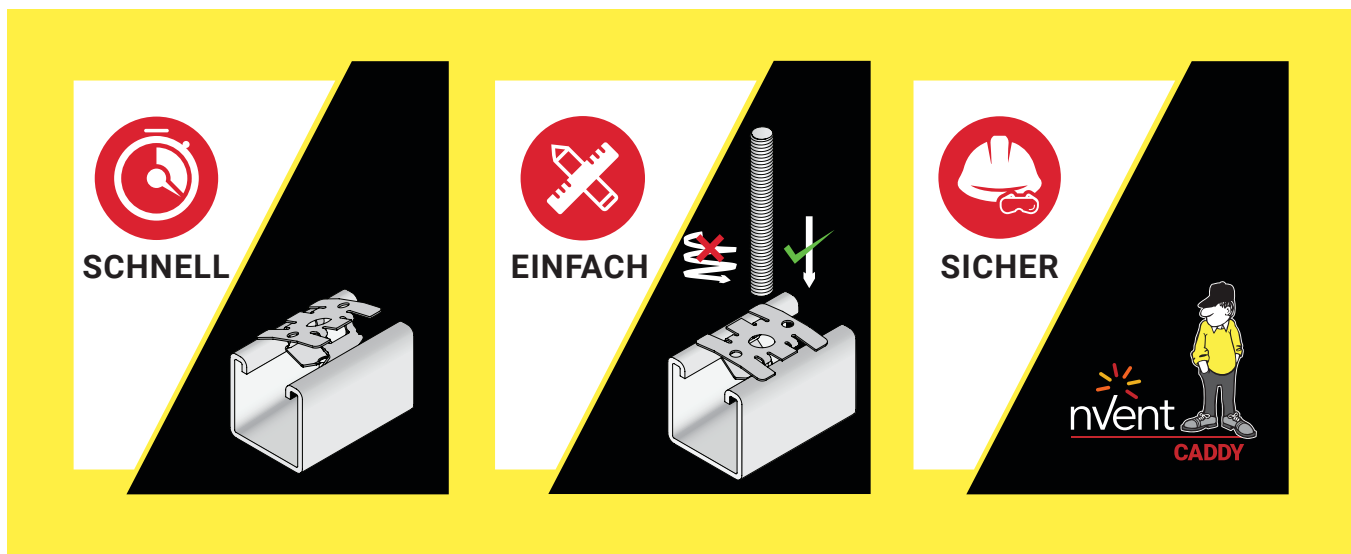

## Montageschritte

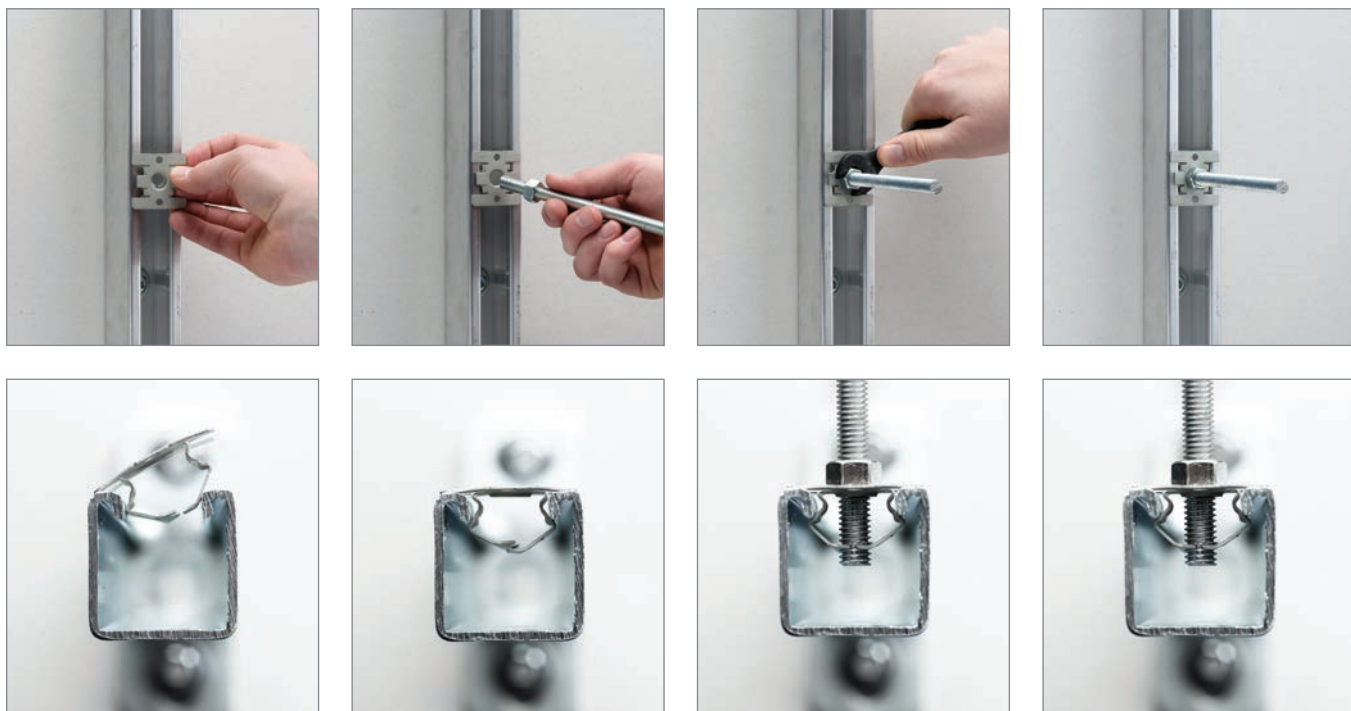

# nVent CADDY Rod Lock Federstahlmutter für Strut Montageschienen

Leitfaden der Merkmale

## SICHERHEIT

Federstahl mit hoher Festigkeit und Haltbarkeit

Sicherheitsfaktor 3:1 für statische Last

Kompatibel mit den Anforderungen von UL2239- Material zur Befestigung von Kabelschutzrohr, Röhren und Kabel

Auf nVent CADDY Armour Korrosionsschutz gewähren wir 10 Jahre Garantie gegen Korrosion

Die nVent CADDY Anforderungen an den nVent CADDY Armour Korrosionsschutz beinhalten 1000 Stunden ohne roten Rost im Salzsprühnebel gemäß ASTM B117 / EN ISO 9227

nVent CADDY Armour Korrosionsschutz ist RoHS & REACH kompatibel

Keine Finger mehr in der Montageschiene

Diese Ecken halten, nach dem Festziehen, das Befestigungselement sicher in der Montageschiene

Unter Last klemmt das Mutterelement fest auf dem Gewinde und erzeugt eine Klemmwirkung in der Montageschiene

Das einzigartige Gewindeelement greift tiefer in ein Aussengewinde ein als eine herkömmliche Mutter oder Gewindeformungen

## SCHNELLE INSTALLATION

Basierend auf der patentierten nVent CADDY Rod Lock „Eindrücken und fertig“ Technologie, macht diese einzigartige Schienenmutter die Installation von vorgefertigten, leichten Trapezen und einzelnen Gewindestangen noch schneller

Die Feinanpassung der Höhenjustierung kann durch drehen der Gewindestange erfolgen

Einfach in die Montageschiene einrasten

- Kein Kampf mit einer Spiralfeder
- Keine Finger in der Montageschiene

## EINFACHE INSTALLATION

Funktioniert auch mit leicht beschädigtem Gewinde und leichten Graten

Da die Schienenmutter aus einem Stück besteht, entfallen lose Teile wie Unterlegscheiben und Muttern, die Federelemente halten die QCN während der Installation sicher in Position

Der Federstahl passt sich auch an nicht perfekt ausgeformte Montageschienen an

Gewindegrößen:

- ¼" & M6
- ⅝" & M8
- ⅜" & M10
- ½" & M12

Eine trichterförmige Ausformung führt die Gewindestange ohne stocken in das Mutterelement

Einprägungen, welche die Handhabung vereinfachen:

- Gewindegröße
- Ein Pfeil deutet auf die Seite die zuerst eingerastet wird

Zum Einsatz in verschiedenen Konfigurationen:

- Befestigung an der Wand
- Befestigung an der Decke
- Befestigung an Trapezen

**Die Farbe der Linie entspricht der Zielsetzung der Eigenschaft:**

**SICHERHEIT**  
**SCHNELLE INSTALLATION**  
**EINFACHE INSTALLATION**

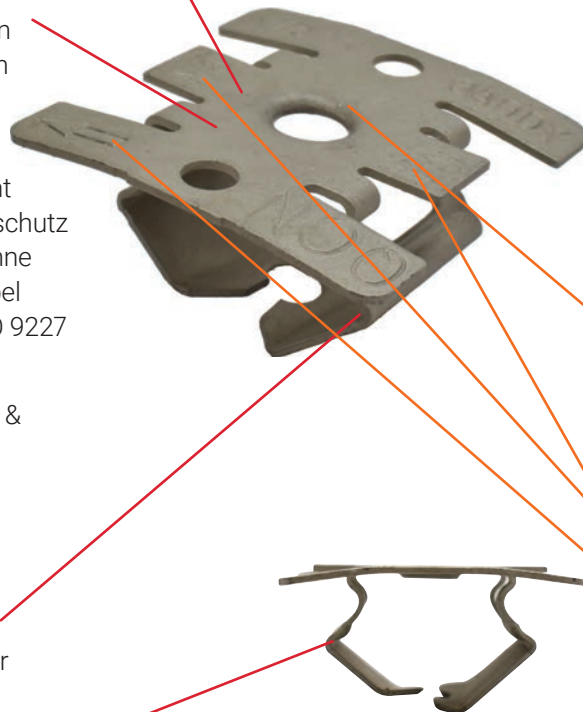

# nVent CADDY Rod Lock Federstahlmutter für Strut Montageschienen

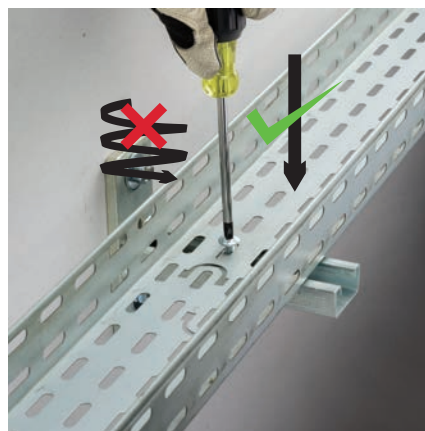

## EIGENSCHAFTEN

- Dank der mühelosen „Eindrücken und fertig“-Funktion können Monteure die Gewindestange einfach durch das Montageloch schieben, wo sie sofort einrastet
- Funktioniert mit leicht beschädigtem Gewinde und kleinen Gratzen auf der Gewindestange
- Perfekt geeignet zur Installation von Nebenleitungen; die Befestigung kann an Standard Strut Montageschienen auf Leitungshöhe oder mit eingelassenen Strutprofilen und der Decke erfolgen
- Das integrale Design vermeidet lose Teile oder Spiralfedern und vereinfacht die Installation
- Schnelle Befestigung von Schränken an der Wand mit handelsüblichen Schrauben
- Zur Verwendung in Standard Strut Montageschienen mit einer Breite von 41 mm, sowohl in flachen wie auch hohen Profilen

Werkstoff: Federstahl  
Oberfläche: nVent CADDY Armour

Teile- nummer	Artikel nummer	Stabgröße RS	Höhe H	A	B	Statische Last 1 F1	Statische Last 2 F2	Statische Last 3 F3	Drehmoment TQ
4QCN	593000	M6	19 mm	38 mm	38 mm	325 N	90 N	130 N	1,13 N-m
5QCN	593001	M8	19 mm	38 mm	38 mm	450 N	110 N	225 N	1,50 N-m
6QCN	593002	M10	19 mm	38 mm	38 mm	475 N	130 N	225 N	2,50 N-m
8QCN	593003	M12	18 mm	38 mm	38 mm	550 N	130 N	225 N	2,75 N-m

Die QCN benötigt einen etwas längeren Gewindestift als herkömmliche Schienenmutter. Für genaue Informationen beachten Sie bitte die Installationsanleitung.

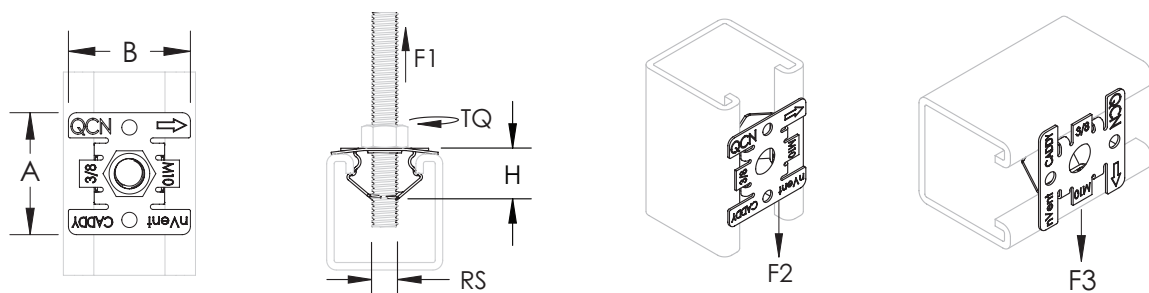

Unser starkes Markenportfolio:

**CADDY ERICO HOFFMAN RAYCHEM SCHROFF TRACER**



[nVent.com/CADDY](https://nVent.com/CADDY)

©2021 nVent. Alle Marken und Logos von nVent sind Eigentum von oder lizenziert durch nVent Services GmbH oder seine Tochtergesellschaften. BeA ist ein eingetragenes Markenzeichen der Joh. Friedrich Behrens AG. DEWALT ist ein eingetragenes Warenzeichen der Black & Decker Corporation. HILTI ist ein eingetragenes Warenzeichen der Hilti Aktiengesellschaft. SPIT ist ein eingetragenes Warenzeichen der Societe De Prospection & D'Inventions Techniques Spil. Alle übrigen Marken sind Eigentum ihrer jeweiligen Inhaber. nVent behält sich das Recht vor, ohne Vorankündigung Änderungen vorzunehmen.

CADDY-SB-H86267-SpringSteelRodLock-DE-2103