

CONNECT AND PROTECT

# nVent CADDY Rod Lock en acier ressort

Solutions de fixation

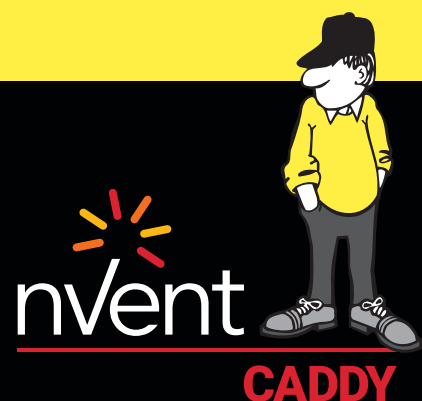

# Table des matières

<b>Introduction</b> .....	<b>3</b>
<b>Frise chronologique des attaches en acier ressort</b> .....	<b>3</b>
<b>Comment ça marche</b> .....	<b>3</b>
<b>nVent CADDY Armour</b> .....	<b>4</b>
Résultats de tests comparatifs .....	4
<b>Support pour tige filetée nVent CADDY Rod Lock en acier ressort</b> .....	<b>5</b>
Étapes d'installation.....	6
Guide des caractéristiques du produit.....	7
<b>Support pour tige filetée nVent CADDY Rod Lock en acier ressort</b> .....	<b>8</b>
<b>Support pour tige filetée nVent CADDY Rod Lock en acier ressort avec attache à bride</b> .....	<b>9</b>
<b>Support pour tige filetée nVent CADDY Rod Lock en acier ressort avec attache à poutre</b> .....	<b>10</b>
<b>Support pour tige filetée nVent CADDY Rod Lock en acier ressort avec équerre pour cloueurs à gaz ou à batterie</b> .....	<b>11</b>
<b>Support pour tige filetée nVent CADDY Rod Lock en acier ressort avec attache de panne en "C"</b> .....	<b>12</b>
<b>Écrou rail rapide nVent CADDY</b> .....	<b>13</b>
Étapes d'installation.....	13
Guide des caractéristiques du produit.....	14
<b>Écrou rail rapide nVent CADDY</b> .....	<b>15</b>

# Introduction

Depuis 1956, nVent CADDY est un des leaders reconnu dans le domaine de la fixation, pour la qualité de ses attaches qui permettent aux installateurs électriques et CVC d'améliorer leur efficacité sur chantiers, en leur fournissant des solutions toujours plus sûres, facile à utiliser et faisant gagner du temps, et ce pour tout type d'installations. Avec plus de 60 ans d'expérience dans la conception et la fabrication d'attaches en acier ressort, nVent CADDY réinvente sa gamme de supports pour tiges filetées en y ajoutant la technologie brevetée Rod Lock de "montage par pression".



## Frise chronologique des attaches en acier ressort

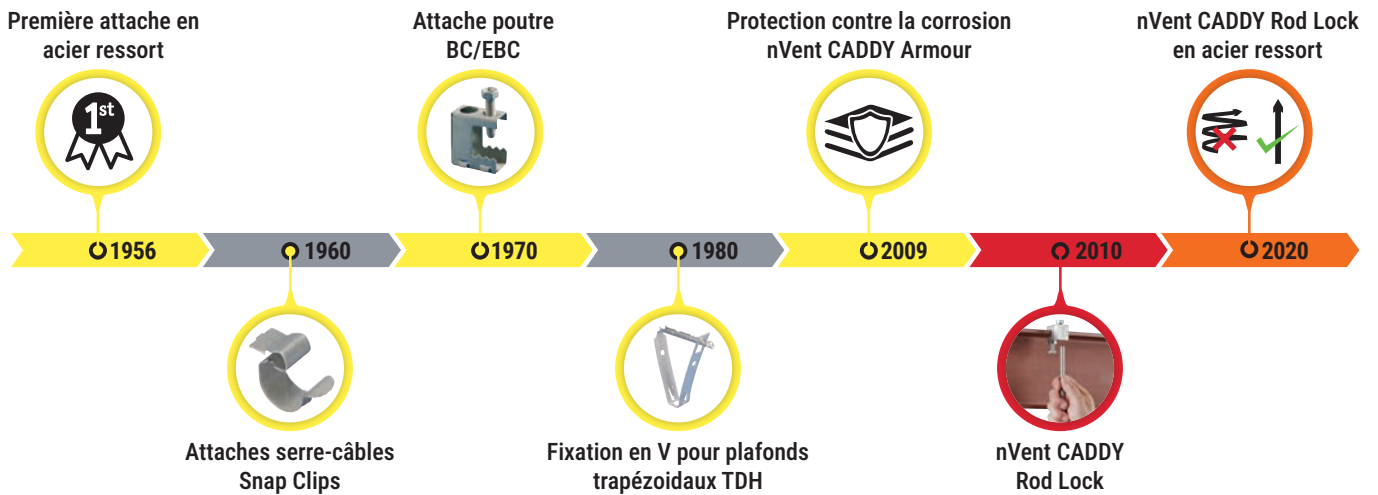

## Comment ça marche

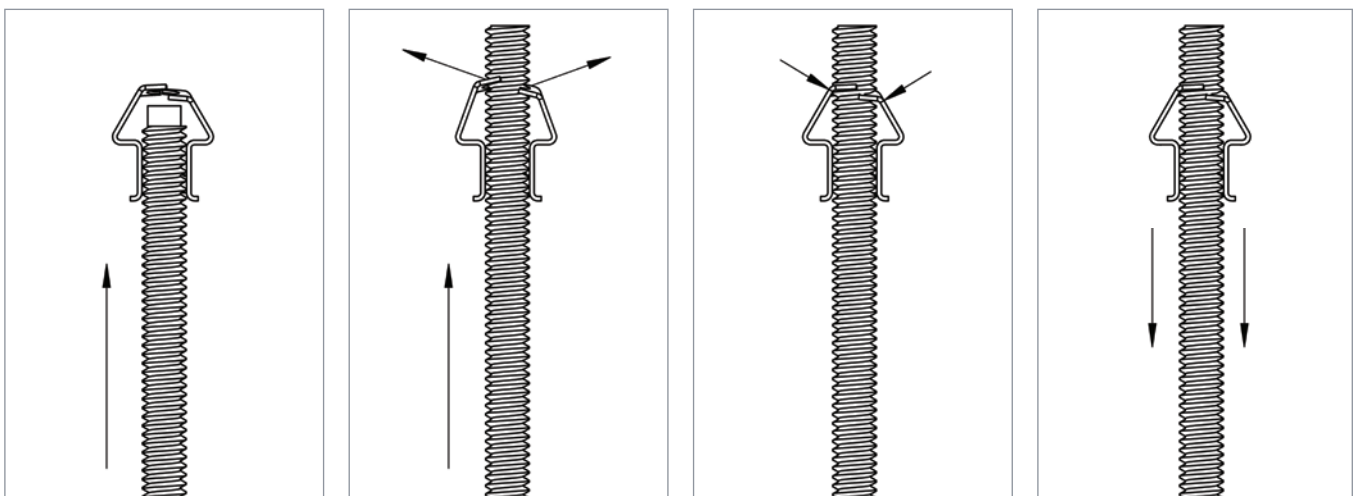

- 1 La tige filetée rentre dans l'attache et pousse les deux lames flexibles
- 2 La pression de la tige filetée pousse les deux lames flexibles sur les côtés
- 3 La tige filetée peut librement se déplacer dans cette direction
- 4 Lorsque la tige filetée n'est plus poussée ou est tirée vers le bas, les lames flexibles reviennent immédiatement en position et bloquent la tige filetée en position

# nVent CADDY Armour

Contrairement à la plupart des fabricants de produits en acier ressort, nVent CADDY estampe, traite thermiquement et applique le revêtement **nVent CADDY Armour** en interne ce qui permet un contrôle rigoureux de tous les aspects du processus de fabrication afin d'offrir aux clients la meilleure solution pour leur installation.

La dernière innovation nVent CADDY est sa technologie de revêtement : un système de protection contre la corrosion comprenant trois couches et répondant à la directive RoHS (Directive relative aux substances dangereuses).



Substrat acier.

La première couche prépare la fixation en acier. Il s'agit d'une couche de liant chimique qui améliore l'adhésion du revêtement.

La deuxième couche est un primaire. Il est formulé pour s'auto-réparer en cas d'éraflures et pour être sacrifié en protégeant la fixation.

La troisième couche est un enduit qui ajoute une barrière de protection supplémentaire.

## Résultats de tests comparatifs

Pour démontrer que notre protection contre la corrosion est supérieure, nos ingénieurs ont fait subir au revêtement nVent CADDY Armour et à notre concurrence des tests rigoureux. Pour mieux simuler les conditions d'application réelles, nous avons effectué une étude comparative des produits dans un laboratoire certifié indépendant. Des tests cycliques de résistance à la corrosion développés par l'industrie automobile pour simuler des conditions dans le temps et des essais au brouillard salin ont été menés pour évaluer la performance du revêtement. Les fixations ont été testées après installation pour simuler au mieux les conditions réelles sur site.

Les photos ci-dessous montrent la performance des produits après 1 000 heures d'essai au brouillard salin :

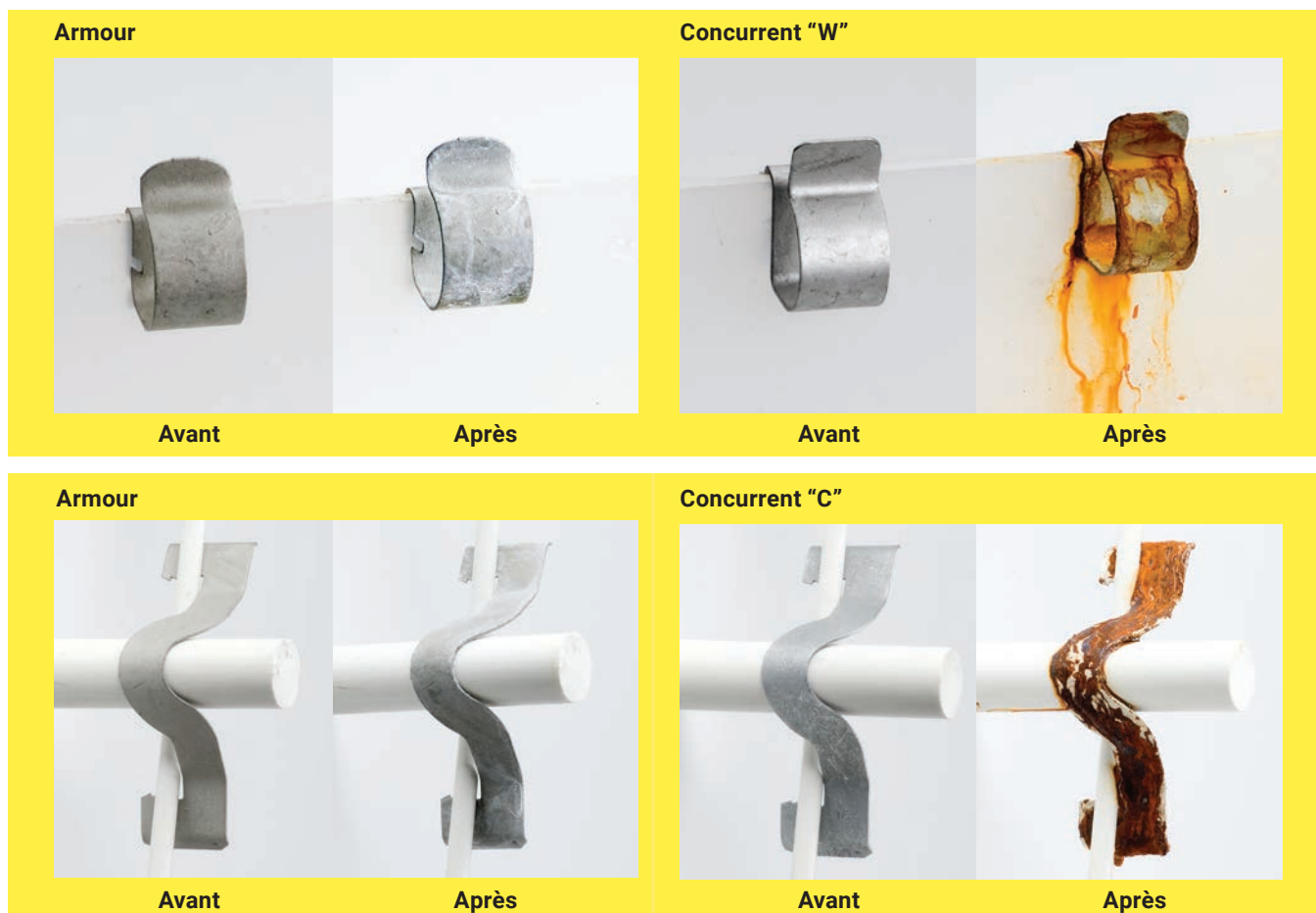

\* Méthode d'essai au brouillard salin : ASTM B117 / DIN 50021. Méthode d'essai de corrosion cyclique : GM 9540P. Voir <https://www.nVent.com/our-brands/CADDY> pour les conditions de la garantie Armour valable dix ans.

# Support pour tige filetée nVent CADDY Rod Lock en acier ressort

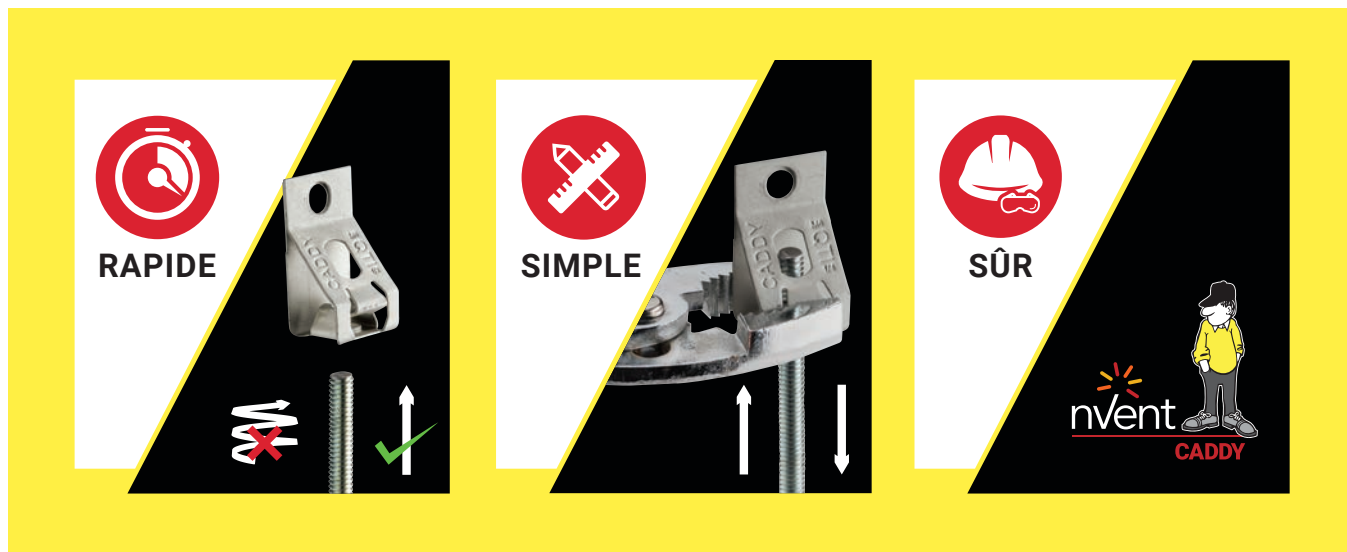

# Support pour tige filetée nVent CADDY Rod Lock en acier ressort

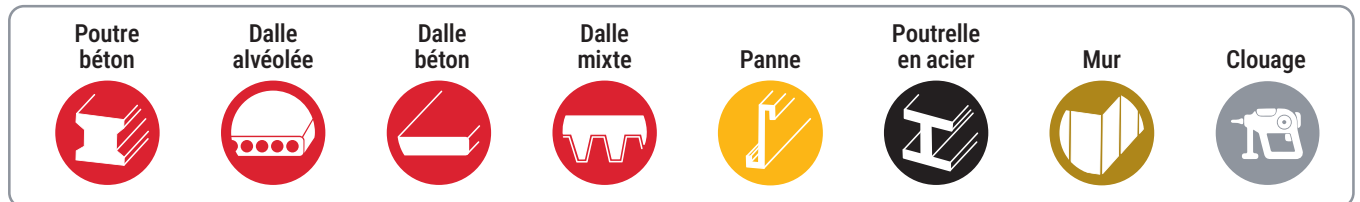
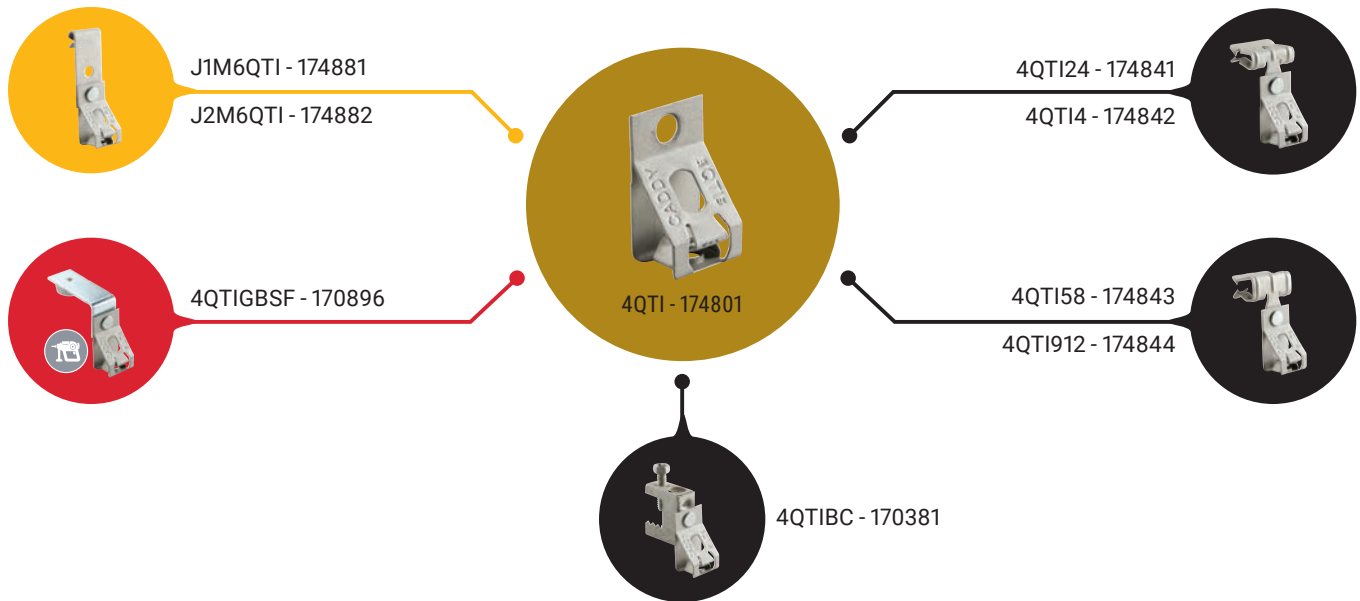

## Étapes d'installation

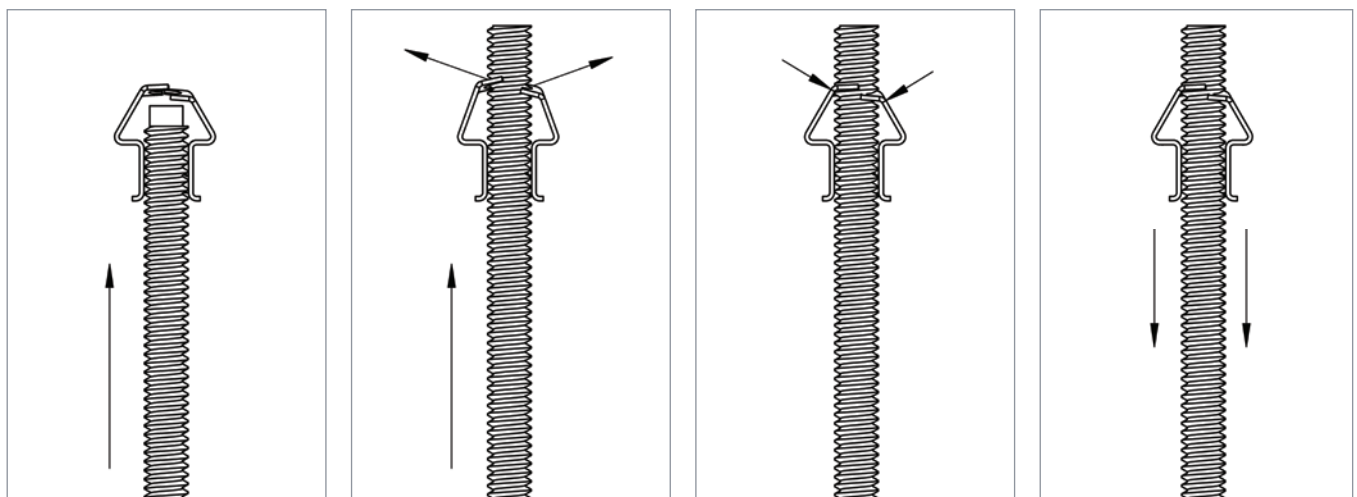

# Support pour tige filetée nVent CADDY Rod Lock en acier ressort

Guide des caractéristiques du produit

## SÉCURITÉ

Pièce en acier ressort pour une résistance et une durabilité supérieures

Facteur de sécurité de 3:1 sur la charge statique

Certifié UL 2239 – Matériel de fixation et support pour conduit et câble

La finition nVent CADDY Armour possède une garantie de 10 ans contre la corrosion

Le standard nVent CADDY Armour inclut une résistance minimum de 1 000 heures face à la rouille rouge lors des essais en brouillard salin que les normes ASTM B117 / EN ISO 9227 prescrivent

La finition nVent CADDY Armour est conforme à la directive RoHS et à la réglementation REACH

## RAPIDITÉ D'INSTALLATION



La technologie brevetée de "montage par pression" nVent CADDY Rod Lock rend l'installation de trapèzes préfabriqués pour charges légères ou même de tige filetée simple encore plus rapide

Les légers ajustements en hauteur de l'installation peuvent être effectués en vissant ou en dévissant la tige filetée

## FACILITÉ D'INSTALLATION

Se fixe sur un mur à l'aide d'une vis d'ancrage ou est également disponible pré-riveté à une variété d'attache nVent CADDY

Le système de déverrouillage permet de retirer la tige filetée rapidement à l'aide d'une paire de pince

Fonctionne avec tige filetée M6

Fonctionne avec des filetages légèrement endommagés et des bavures mineures sur les bouts de la tige filetée

**La couleur de la ligne indique le type de caractéristique auquel elle correspond :**

**SÉCURITÉ**  
**RAPIDITÉ D'INSTALLATION**  
**FACILITÉ D'INSTALLATION**

# Support pour tige filetée nVent CADDY

## Rod Lock en acier ressort

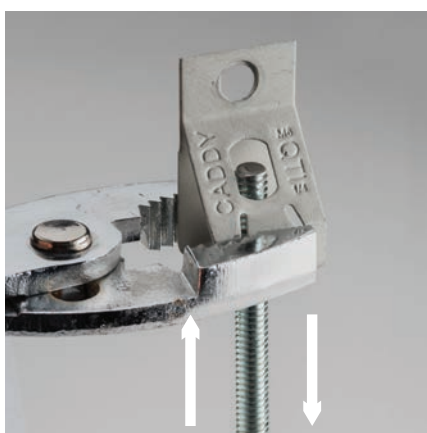
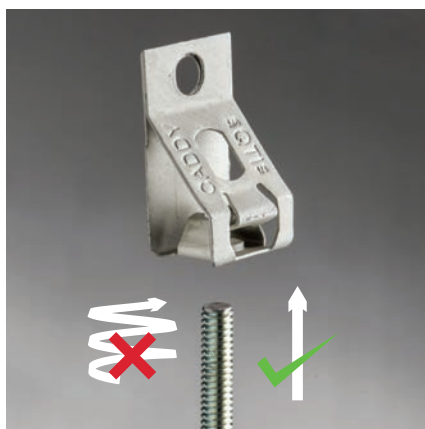

### CARACTÉRISTIQUES

- Soutient la tige filetée à partir du bloc ou des murs en béton
- La conception facile de « montage par pression » permet aux installateurs de pousser simplement la tige filetée dans le trou de montage, le maintenant en position instantanément
- Les assemblages préfabriqués peuvent être soulevés et verrouillés facilement en position, ce qui aide à gagner du temps et à économiser de l'argent
- Fonctionne avec des filetages légèrement endommagés et des bavures mineures sur les bouts de la tige filetée
- Conception incluant un système de déverrouillage de la tige filetée à actionner avec une pince

Matériau: Acier Ressort  
Finition: nVent CADDY Armour

Référence	Numéro d'Article	Dimension de la Tige RS	Dimension du trou HS	A	Charge Statique F
4QTI	174801	M6	7,1 mm	8,4 mm	330 N

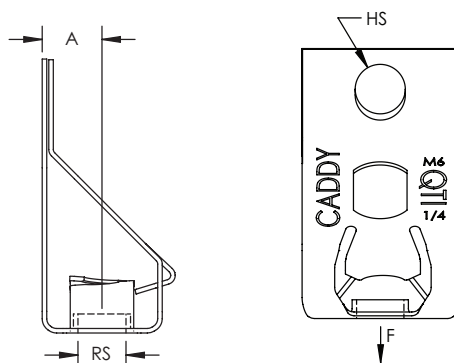



# Support pour tige filetée nVent CADDY Rod Lock en acier ressort avec attache à bride



## CARACTÉRISTIQUES

- Supporte une tige filetée à partir des brides de la poutre
- Le support pour tige filetée peut pivoter pour assurer une descente verticale
- Ne nécessite qu'un marteau pour l'installation
- La conception facile de « montage par pression » permet aux installateurs de pousser simplement la tige filetée dans le trou de montage, le maintenant en position instantanément
- Les assemblages préfabriqués peuvent être soulevés et verrouillés facilement en position, ce qui aide à gagner du temps et à économiser de l'argent
- Fonctionne avec des filetages légèrement endommagés et des bavures mineures sur les bouts de la tige filetée
- Conception incluant un système de déverrouillage de la tige filetée à actionner avec une pince

Matériau: Acier Ressort  
Finition: nVent CADDY Armour

Référence	Numéro d'Article	Dimension de la Tige RS	Epaisseur du Rebord FT	Charge Statique F
4QT14	174842	M6	2 – 3 mm	330 N
4QT124	174841	M6	3 – 8 mm	330 N
4QT158	174843	M6	8 – 14 mm	330 N
4QT1912	174844	M6	14 – 20 mm	330 N

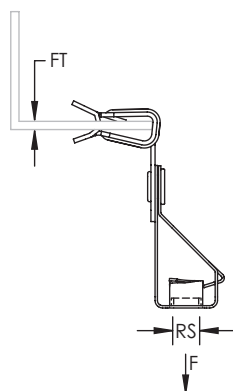

# Support pour tige filetée nVent CADDY Rod Lock en acier ressort avec attache à poutre



## CARACTÉRISTIQUES

- Supporte une tige filetée à partir des brides de la poutre
- Le support pour tige filetée peut pivoter pour assurer une descente verticale
- La conception facile de « montage par pression » permet aux installateurs de pousser simplement la tige filetée dans le trou de montage, le maintenant en position instantanément
- Les assemblages préfabriqués peuvent être soulevés et verrouillés facilement en position, ce qui aide à gagner du temps et à économiser de l'argent
- Fonctionne avec des filetages légèrement endommagés et des bavures mineures sur les bouts de la tige filetée
- Conception incluant un système de déverrouillage de la tige filetée à actionner avec une pince

Matériau: Acier Ressort  
Finition: nVent CADDY Armour

Référence	Numéro d'Article	Dimension de la Tige RS	Epaisseur du Rebord FT	Dimension du trou HS	Couple TQ	Charge Statique F
4QTIBC	170381	M6	16 mm Max.	11 mm	3 N-m	330 N

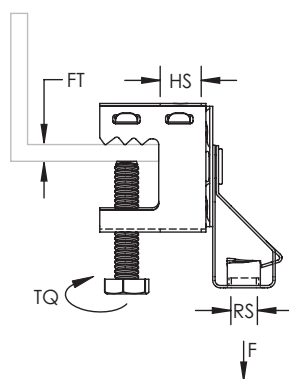

# Support pour tige filetée nVent CADDY Rod Lock en acier ressort avec équerre pour cloueurs à gaz ou à batterie



## CARACTÉRISTIQUES

- Supporte une tige filetée sans nécessiter de boulonnerie supplémentaire
- Système complet avec équerre pour cloueurs à gaz ou à batterie
- Se clipse sur le nez du cloueur à gaz ou à batterie permettant une installation plus sûre à la structure ou depuis le sol à l'aide d'une perche
- Équerre à patte plus longue pour le dégagement d'outils
- Se fixe rapidement et facilement sur le béton et les ossatures en acier ou en métal composite
- La conception facile de « montage par pression » permet aux installateurs de pousser simplement la tige filetée dans le trou de montage, le maintenant en position instantanément
- Les assemblages préfabriqués peuvent être soulevés et verrouillés facilement en position, ce qui aide à gagner du temps et à économiser de l'argent
- Fonctionne avec des filetages légèrement endommagés et des bavures mineures sur les bouts de la tige filetée
- Conception incluant un système de déverrouillage de la tige filetée à actionner avec une pince

Matériau: Acier Ressort; Acier; Nylon  
Finition: nVent CADDY Armour; Electrozingué

Référence	Numéro d'Article	Dimension de la Tige RS	Hauteur H	Largeur W	A	B	Charge Statique F
4QTIGBSF	170896	M6	48,7 mm	66,8 mm	46,4 mm	36 mm	330 N

La charge statique correspond à celle de l'équerre pour cloueurs à gaz ou à batterie. Veuillez consulter le fabricant du clou qui sera utilisé afin d'évaluer la charge statique de celui-ci et sa compatibilité avec le type de béton. La charge maximale sera la charge statique la plus faible entre celle de l'équerre et celle du clou.

L'insert pour cloueurs à gaz ou à batterie est compatible avec les cloueurs BeA® CN60-688ES, Hilti® BX 3, GX 3, DEWALT® Trak-It C3, SPIT® PULSA 800E, 700, 1000 ou équivalent.

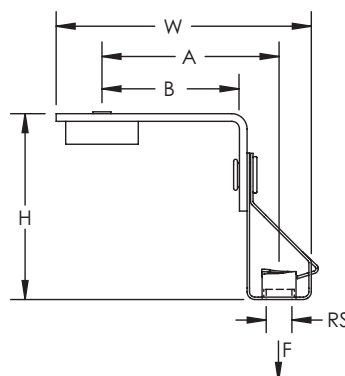

# Support pour tige filetée nVent CADDY Rod Lock en acier ressort avec attache de panne en "C"



## CARACTÉRISTIQUES

- Se fixe sur les solives et les pannes en C
- Soutient une tige filetée
- Le support pour tige filetée peut pivoter pour assurer une descente verticale
- La conception facile de « montage par pression » permet aux installateurs de pousser simplement la tige filetée dans le trou de montage, le maintenant en position instantanément
- Les assemblages préfabriqués peuvent être soulevés et verrouillés facilement en position, ce qui aide à gagner du temps et à économiser de l'argent
- Fonctionne avec des filetages légèrement endommagés et des bavures mineures sur les bouts de la tige filetée
- Conception incluant un système de déverrouillage de la tige filetée à actionner avec une pince

Matériau: Acier Ressort  
Finition: nVent CADDY Armour

Référence	Numéro d'Article	Dimension de la Tige RS	Epaisseur du Rebord FT	A	Charge Statique F
J1M6QTI	174881	M6	1,5 – 4,0 mm	10 mm Max.	330 N
J2M6QTI	174882	M6	4,0 – 6,5 mm	10 mm Max.	330 N

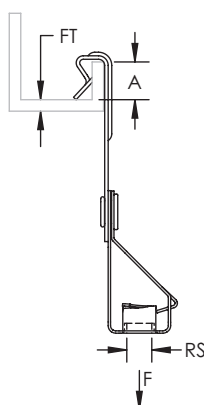

# Écrou rail rapide nVent CADDY

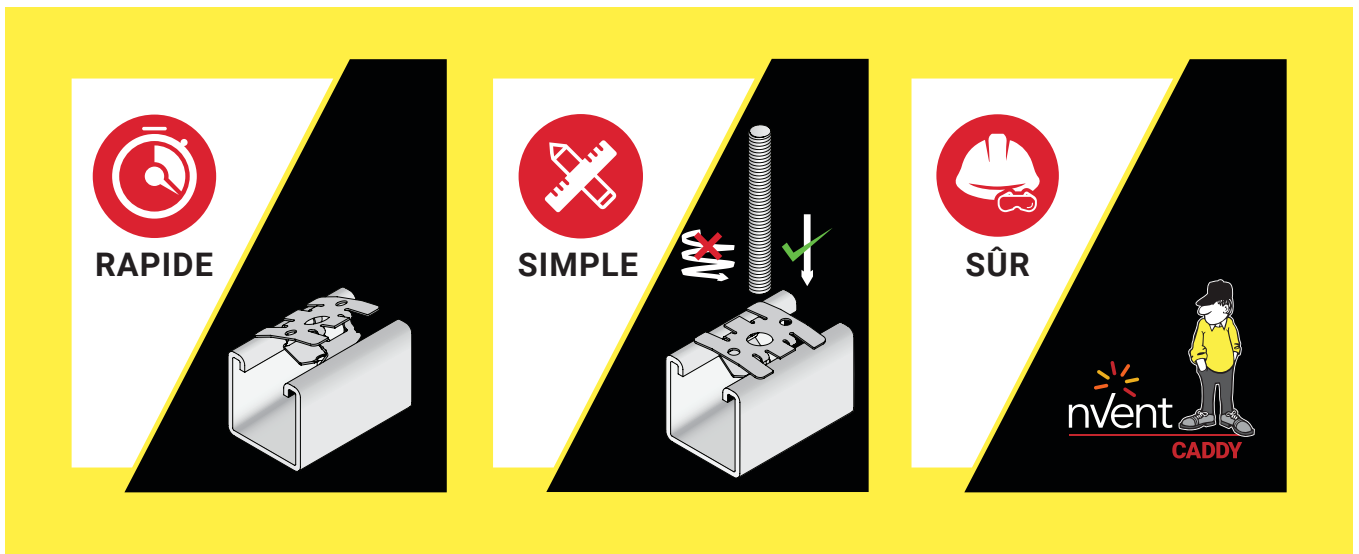

## Étapes d'installation

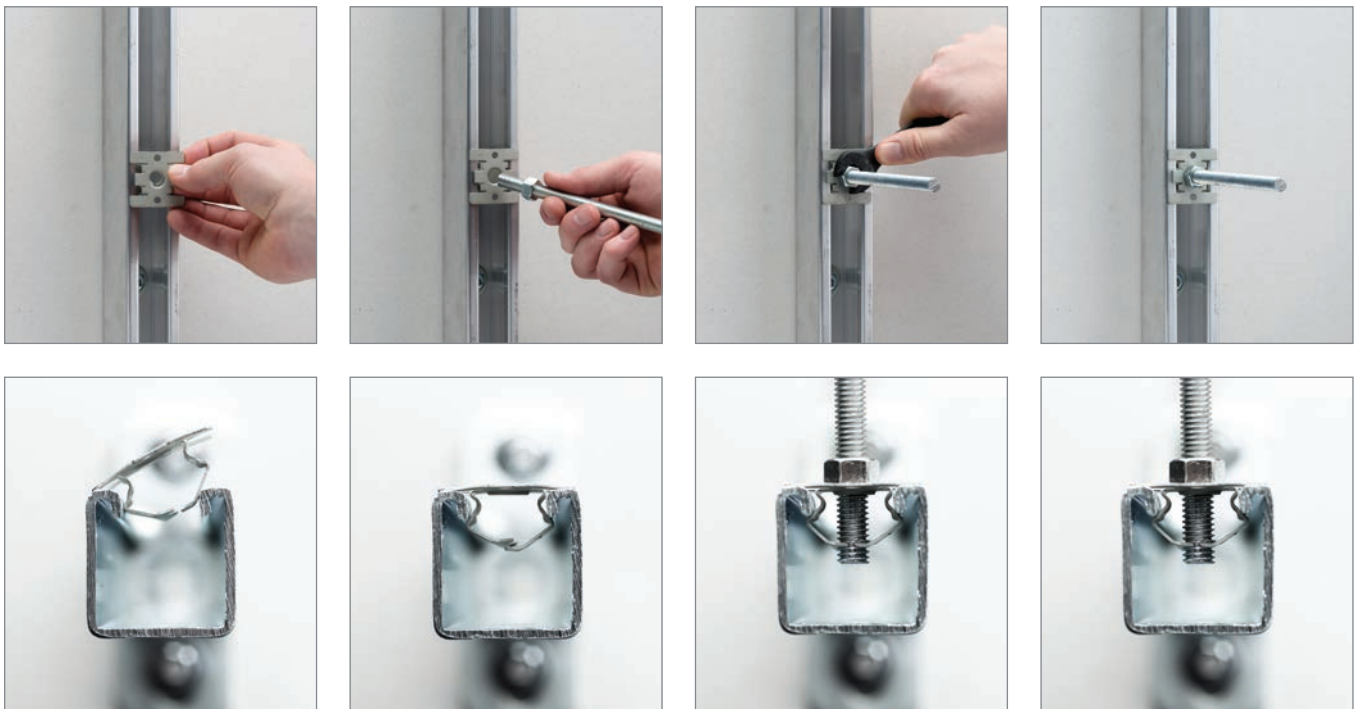

# Écrou rail rapide nVent CADDY

## Guide des caractéristiques du produit

### SÉCURITÉ

Pièce en acier ressort pour une résistance et une durabilité supérieures

Facteur de sécurité de 3:1 sur la charge statique

Certifié UL 2239 - Matériel de fixation et support pour conduit et câble

La finition nVent CADDY Armour possède une garantie de 10 ans contre la corrosion

Le standard nVent CADDY Armour inclut une résistance minimum de 1000 heures face à la rouille rouge lors des essais en brouillard salin que les normes ASTM B117 / EN ISO 9227 prescrivent

La finition nVent CADDY Armour est conforme à la directive RoHS et à la réglementation REACH

Pas besoin d'insérer les doigts dans le rail

Bords relevés permettant de mieux agripper les lèvres du rail après serrage

L'écrou rail se resserme autour du filetage lorsque la charge est appliquée et épouse les bords du rail pour une meilleure connexion

Système unique de lames flexibles permettant une meilleure connexion qu'un taraudage classique

### RAPIDITÉ D'INSTALLATION

Dérivé de la technologie brevetée de "montage par pression" nVent CADDY Rod Lock, cet écrou-rail, unique en son genre, rend l'installation de trapèzes préfabriqués pour charges légères ou même de tige filetée simple encore plus rapide

Les légers ajustements en hauteur de l'installation peuvent être effectués en vissant ou en dévissant la tige filetée

Installation à clipser :

- Pas de ressort hélicoïdal
- Pas besoin d'insérer les doigts dans le rail

### FACILITÉ D'INSTALLATION

Fonctionne avec des filetages légèrement endommagés et des bavures mineures sur les bouts de la tige filetée

Rondelle de rail carrée intégrante à l'écrou, avec lames-ressorts maintenant le QCN en place durant l'installation et éliminant ainsi le besoin de boulonnerie additionnelle

La conception en acier ressort permet à l'écrou de s'adapter aux tolérances du rail

Compatible avec les tailles similaires de filetage métrique et impériale :

- ¼" & M6
- 5/16" & M8
- 3/8" & M10
- ½" & M12

L'extrusion guide la tige filetée à travers l'écrou rail et les lames flexibles sans accrocher

Marquage sur la pièce pour plus de simplicité :

- Taille du filetage
- Flèche indiquant le côté à insérer en premier

S'utilise dans différentes configurations :

- Installations murales
- Installations au plafond
- Installations sur trapèzes

**La couleur de la ligne indique le type de caractéristique auquel elle correspond :**

**SÉCURITÉ**

**RAPIDITÉ D'INSTALLATION**

**FACILITÉ D'INSTALLATION**

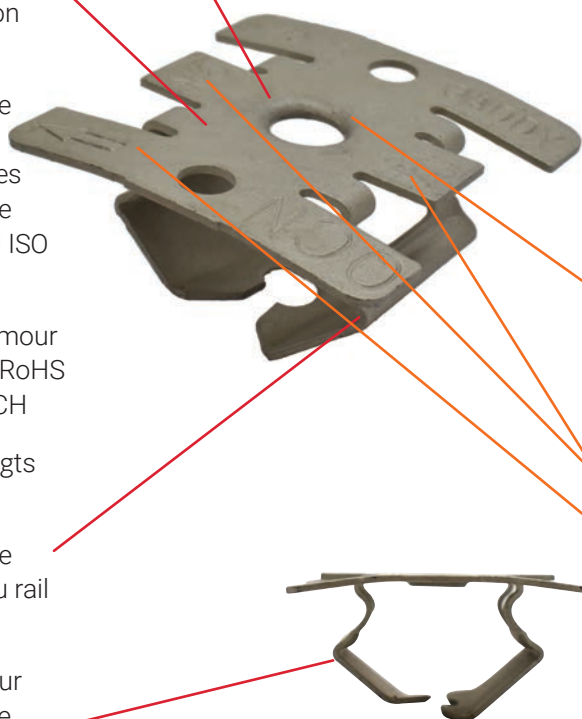

# Écrou rail rapide nVent CADDY

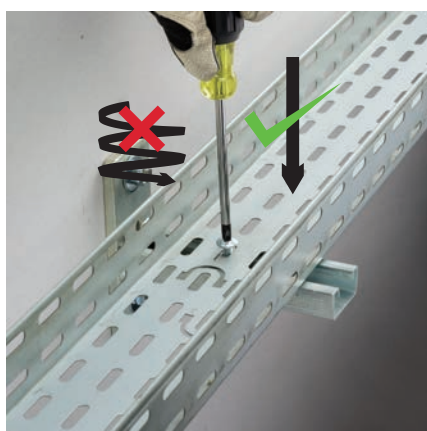

## CARACTÉRISTIQUES

- La conception facile de « montage par pression » permet aux installateurs de pousser simplement la tige filetée dans le trou de montage, le maintenant en position instantanément
- Fonctionne avec des filetages légèrement endommagés et des bavures mineures sur la tige filetée
- Idéal pour installer rapidement les réseaux secondaires, à la charge en utilisant du rail de montage traditionnel ou à la structure, dans du rail pré-scélé ou fixé au plafond
- Conception d'une seule pièce, incluant une rondelle de rail carrée et lames-ressorts, éliminant le besoin d'utiliser les écrous de profil avec ressort et autre boulonnerie qui peuvent s'avérer laborieux, simplifiant ainsi l'installation
- Permet de fixer rapidement les coffrets et armoires murales à l'aide de boulons standards
- Conçu pour une utilisation sur les profils de rail standards (41 mm [1 5/8"] de large et 21 [13/16"] ou 41 mm [1 5/8"] de haut)

Matériau: Acier Ressort  
Finition: nVent CADDY Armour

Référence	Numéro d'Article	Dimension de la Tige RS	Hauteur H	A	B	Charge Statique 1 F1	Charge Statique 2 F2	Charge Statique 3 F3	Couple TQ
4QCN	593000	M6	19 mm	38 mm	38 mm	325 N	90 N	130 N	1.13 N-m
5QCN	593001	M8	19 mm	38 mm	38 mm	450 N	110 N	225 N	1.50 N-m
6QCN	593002	M10	19 mm	38 mm	38 mm	475 N	130 N	225 N	2.50 N-m
8QCN	593003	M12	18 mm	38 mm	38 mm	550 N	130 N	225 N	2.75 N-m

Le QCN requiert un boulon plus long que les écrous rails standards. Voir la fiche d'installation pour plus d'informations.

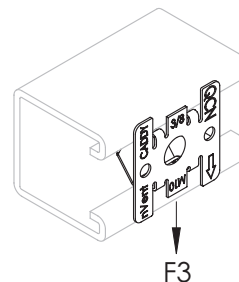
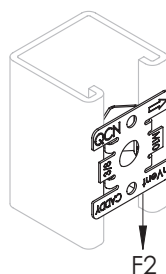
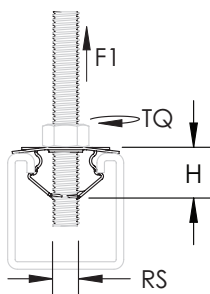
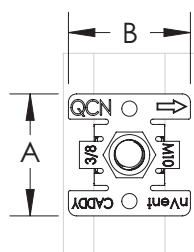

Notre éventail complet de marques :

**CADDY ERICO HOFFMAN RAYCHEM SCHROFF TRACER**



[nVent.com/CADDY](https://www.nVent.com/CADDY)

©2021 nVent. Toutes les marques et tous les logos nVent sont la propriété de nVent Services GmbH ou de ses sociétés affiliées, ou sont concédés sous licence par nVent Services GmbH ou ses sociétés affiliées. BeA est une marque déposée de Joh. Friedrich Behrens AG. DEWALT is a registered trademark of Black & Decker Corporation. HILTI est une marque déposée de la Hilti Aktiengesellschaft. SPIT est une marque déposée de la Société De Prospection & D'Inventions Techniques Spit. Toutes les autres marques de commerce sont la propriété de leurs propriétaires respectifs. nVent se réserve le droit de modifier des spécifications sans préavis.

CADDY-SB-H86267-SpringSteelRodLock-FR-2103