

CONNECT AND PROTECT

电气连接和接地解决方案

- 绝缘子
- 母排支架
- 连接夹具
- 接地产品
- 线缆套管
- 铜排

nvent

ERIFLEX

摘要

产品优势和市场.....	2-3
认证和艾力锋 (nVent ERIFLEX)软件	4
产品综述.....	5
铜排	6-7
连接夹具和附件	8-9
nVent ERIFLEX 连接,接地和中性排	10
通用连接排	11
CB连接排	12
接地排.....	13-14
EB-142 和 EB-166, 接地和中性排及附件	15
EB-130和EB-2X130, 接地和中性排及附件.....	16
带有黄绿标识 DIN 轨固定夹的接地和中性排.....	17
EBC-133 接地和中性排	18
镀锡铝制接地和中性排	19
镀锡铝制接地和中性双母线	20
铜排支撑	21-29
隔离件和附件.....	30
绝缘子	31-32
套管.....	33-34
导轨.....	35-36
相互对照表	37-39

产品优势和市场

艾力高 (NVENT) 优势

- 一个解决方案供应商, 在全球多个市场有着丰富经验
- 一支由电源连接方面的专家组成的全球团队
- 经验丰富的制造商和全球供应商
- 全系列产品-优质/可靠/符合认证
- 创新和兼容的产品设计
- 使用方便-节省时间和空间
- 使电流密度最大化

能源

- 发电机和配电
 - 变压器
 - 发电机
- 可再生能源
 - 风能
 - 太阳能
 - 水能
- 石油、天然气和石化产品
- 电信
- 发电站



之前



运输

- 海运
- 航空
- 陆地交通
- 汽车





工业和楼宇

- 楼宇和购物中心
- 空调系统
- 电梯、自动扶梯和自动门



电柜

- 电源
- 工控产品
 - 电力开关柜
 - 配电柜
 - 不间断电源
 - 功率因数校正



机械

- 隧道机械
- 数字计算机
- 印刷机械
- 焊接
- 包装
- 木材加工

之后



认证和艾力锋 (nVent ERIFLEX)软件

试验和认证

艾力锋 (nVent ERIFLEX)产品及部件已获得多个机构/标准的认证

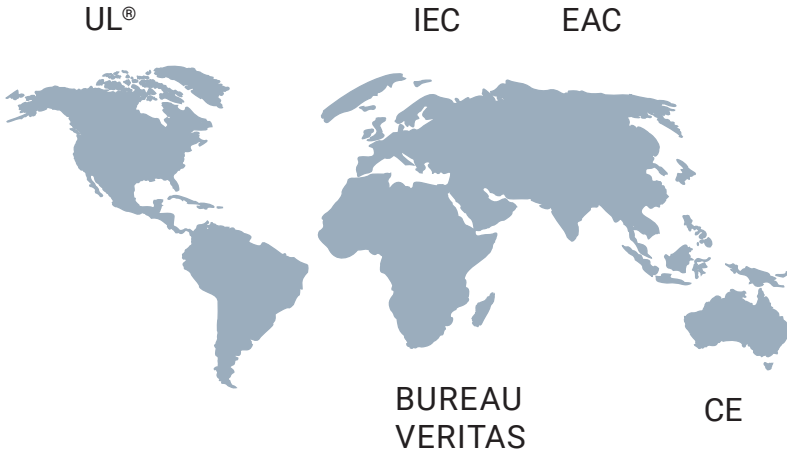

可通过艾力高 (NVENT) 在线获得交互艾力锋 (NVENT ERIFLEX)软件

艾力高 (nVent)通过简单点击鼠标来创建配面板电路图,上面带有所有必须的元件。通过点击nVent.com/ERIFLEX得到的交互软件使用户可以轻松按照指示创建一项工程。该软件的特点是可以更新价目表、产品数据表和一个项目安装计算器。

无论想建立一个完全低压母线系统或分配工具,或是需要用艾力锋 (nVent ERIFLEX Flexibar) 来确定柔性连接,艾力锋 (nVent ERIFLEX)软件可以帮你简化过程。

事实上,该软件将向你提供你项目专用的技术和商业数据表。欲了解更多信息或咨询你的个人登录信息,请与你当地的艾力高 (nVent) 代表联系或浏览nVent.com/ERIFLEX。

尽快咨询艾力高 (NVENT) 专家以获得最佳解决方案:

- 紧凑型解决方案
- 优质环境
- 承诺
- 性能价格比高

International Electrotechnic Commission
IEC 60439.1 标准
IEC 61439.1 标准

承诺实验室
UL Recognized, File No. E125470
UL Recognized, File No. E322841

UL Listed, File No. E220029

国际电工协会

必维船级社
认证号02859/DO BV
海上和离岸场合

EAC
俄罗斯联邦认证

符合RoHS

无卤素材料

阻燃

低烟



<https://eriflex-configurator.nVent.com/eriflex/>

产品综述

产品系列	典型用途	典型市场
铜排 	<ul style="list-style-type: none"> · 重载电力连接 · 断路器, 发电机和预置电网连接 · 可替代大线径电缆 · 接地连接 · 配电 	<ul style="list-style-type: none"> · 配电开关设备 · 海运 · 机械制造 · 母线槽 · 发电
连接夹具 	<ul style="list-style-type: none"> · 重载电力连接 · 铜排/柔性母排/电缆之间的连接 · 配电 · 现场安装/调试 	<ul style="list-style-type: none"> · 配电开关设备 · 发电机 · 电信 · 机械制造 · 母线槽
通用连接排 	<ul style="list-style-type: none"> · 450安培载流排 · 从母排及电缆的单极分线 · 现场安装/调试 	<ul style="list-style-type: none"> · 配电开关设备 · 电信 · 机械制造 · 工业和楼宇
接地连接部件 	<ul style="list-style-type: none"> · 电力/接地和 · 大量的连接 · 电气焊接 	<ul style="list-style-type: none"> · 开关装置和控制设备 · 电气设备制造商 · 发电(风能, 太阳能) · 数据中心
母排支架 	<ul style="list-style-type: none"> · 重载电力连接支撑 · 扁平, 边缘, 倾斜母线支架 · 通用多功能支撑 · 可调式铜排支持 	<ul style="list-style-type: none"> · 配电开关设备 · 海运 · 机械制造 · 母线槽 · 发电
隔离附件 	<ul style="list-style-type: none"> · 绝缘或非绝缘隔离 · 简易分线盒附件 	<ul style="list-style-type: none"> · 配电开关设备 · 海运
绝缘子 	<ul style="list-style-type: none"> · 重载连接绝缘子 · 扁平, 边缘母排绝缘子 · 通用多功能绝缘子 	<ul style="list-style-type: none"> · 配电开关设备 · 海运 · 机械制造
套管 	<ul style="list-style-type: none"> · 可扩张线缆套管 · 配线机械保护 · 配线温度保护 	<ul style="list-style-type: none"> · 开关装置和控制设备 · 运输 · 机械制造
导轨 	<ul style="list-style-type: none"> · 对称/非对称型材 · 有空/无孔型材 · 各种框架快速装配 	<ul style="list-style-type: none"> · 开关装置和控制设备 · 交通 · 机械制造

铜排

螺纹母线

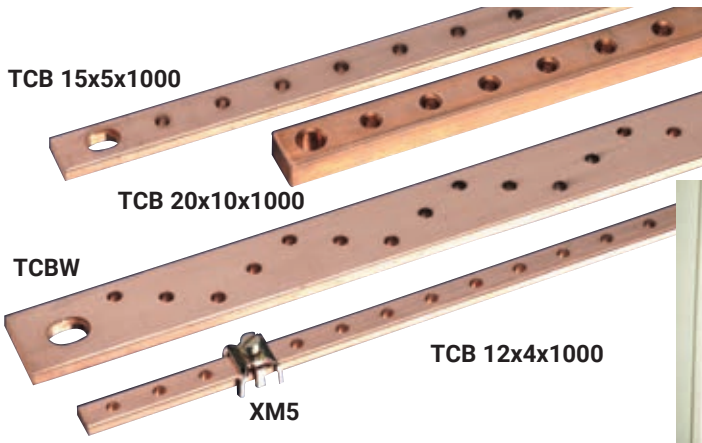

- 电解铜
- 圆角
- 厚度:2-10毫米
- 长度:1000-2000毫米



TCB

..X 5 X 1000 MM

- 螺纹母线
- 厚度 5 mm
- 螺纹 M5, M6
- 长度 1000 mm

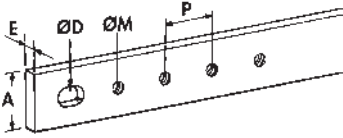

货号	描述	A mm	E mm	P mm	ØD mm	ØM	kg
549220	TCB 12 x 5	12	5	18	-	M5	0,50
550210	TCB 15 x 5	15	5	25	8 x 12	M6	0,65
550220	TCB 20 x 5	20	5	25	10 x 14	M6	0,85
550230	TCB 32 x 5	32	5	25	12 x 16	M6	1,35

TCB

..X 5 X 2000 MM

- 螺纹母线
- 厚度 5 mm
- 螺纹 M6
- 长度 2000 mm

货号	描述	A mm	E mm	P mm	ØD mm	ØM	kg
549000	TCBS 15 x 5	15	5	17,5	8 x 12	M6	1,19
549010	TCB 20 x 5	20	5	25	10 x 14	M6	1,67
549020	TCB 30 x 5	30	5	25	12 x 16	M6	2,50

TCB

..X 2/4 X 1000 MM

- 螺纹母线
- 厚度 2, 4 mm
- 螺纹 M5, M6, M8
- 长度 1000 mm

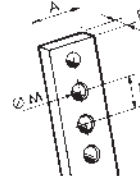

货号	描述	A mm	E mm	P mm	ØM	kg
549230	TCB 12 x 2 x 1000	12	2	18	M5	0,300
550200	TCB 12 x 4 x 1000	12	4	18	M5	0,430
549200	TCB 18 x 4 x 1000	18	4	20	M8	0,600
549210	TCB 25 x 4 x 1000	25	4	20	M6	0,800

TCB

12 X 4 X 2000 MM

- 螺纹母线 12 x 4
- 厚度 4 mm
- 螺纹 M5
- 长度 2000 mm

货号	描述	A mm	E mm	P mm	ØM	kg
550190	TCB 12 x 4 x 2000	12	4	18	M5	0,850

连接器 XM5

针对 12*4 螺纹母线

货号	描述	kg
550250	连接器 XM5	0,010

TCBW

- 螺纹母线 32 x 5W
- 接触率 40%以上
- 厚度 5 mm
- 螺纹 M6
- 长度 2000 mm

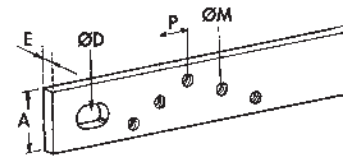

货号	描述	A mm	E mm	P mm	ØD mm	ØM	kg
549030	TCBW 32 x 5 x 2000	32	5	17,5	12 x 16	M6	2,65

TCB

..X 10 X 1000/2000 MM

- 螺纹母线
- 厚度 10 mm
- 螺纹 M8
- 长度 1000 和 2000 mm

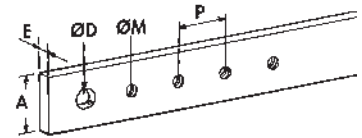

货号	描述	A mm	E mm	P mm	ØD mm	ØM	kg
550290	TCB 20 x 10 x 1000	20	10	25	10	M8	1,67
550180	TCB 30 x 10 x 1000	30	10	25	10	M8	2,50

货号	描述	A mm	E mm	P mm	ØD mm	ØM	kg
550160	TCB 30 x 10 x 2000	30	10	25	10	M8	5,4

其它螺纹铜排的要求

铜排

穿孔和平直母排

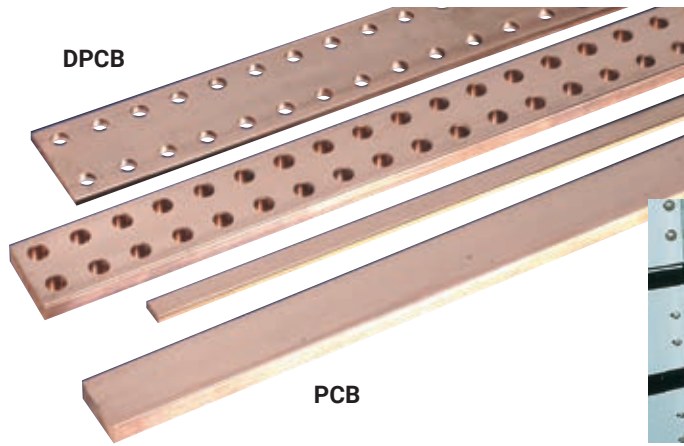

- 节省设计和组装时间
- 载流: 高达7400A
- 厚度: 4-10mm
- 长度: 1000-4000mm



DPCB

穿孔铜排

厚度 5 MM

- 长度 1750 mm
- 宽度 25mm~125mm

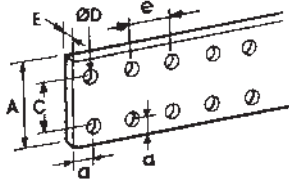

货号	描述	A mm	C mm	a mm	e mm	ØD mm	kg
550400	DPCB 25 x 5	25		12,5	25	10,5	2
550410	DPCB 50 x 5	50	25	12,5	25	10,5	2
550420	DPCB 63 x 5	63	38	12,5	25	10,5	2
550430	DPCB 80 x 5	80	55	12,5	25	10,5	2
550440	DPCB 100 x 5	100	75	12,5	25	10,5	2
550450	DPCB 125 x 5	125	100	12,5	25	10,5	2

厚度 10 MM

- 长度 1750 mm
- 宽度 50~120 mm

货号	描述	A mm	C mm	a mm	e mm	ØD mm	kg
550350	DPCB 50 x 10	50	25	12,5	25	10,5	2
550360	DPCB 60 x 10	60	35	12,5	25	10,5	2
550370	DPCB 80 x 10	80	55	12,5	25	10,5	2
550380	DPCB 100 x 10	100	75	12,5	25	10,5	2
550390	DPCB 120 x 10	120	95	12,5	25	10,5	2

PCB

平直铜排

厚度 4 或 5MM

- 长度 1000 和 2000 mm

货号	描述	L mm	A mm	E mm	kg
550780	PCB 12 X 4 X 1000	1000	12	4	10
550790	PCB 12 X 4 X 2000	2000	12	4	10
550770	PCB 12 X 5 X 2000	2000	12	5	10

厚度 5 MM

- 长度 2000 - 4000 mm
- 宽度 20~125 mm

货号	描述	L mm	A mm	E mm	kg
549600	PCB 2 m 25 x 5	2000	25	5	2,20
549610	PCB 2 m 50 x 5	2000	50	5	4,50
549620	PCB 2 m 63 x 5	2000	63	5	5,60
549630	PCB 2 m 80 x 5	2000	80	5	7,10
549640	PCB 2 m 100 x 5	2000	100	5	8,90
549650	PCB 2 m 125 x 5	2000	125	5	11,10
550600	PCB 4 m 20 x 5	4000	20	5	3,56
550610	PCB 4 m 25 x 5	4000	25	5	4,45
550620	PCB 4 m 30 x 5	4000	30	5	5,34
550630	PCB 4 m 40 x 5	4000	40	5	7,12
550640	PCB 4 m 50 x 5	4000	50	5	8,90
550650	PCB 4 m 60 x 5	4000	60	5	10,68
550660	PCB 4 m 80 x 5	4000	80	5	14,24
550670	PCB 4 m 100 x 5	4000	100	5	17,80
550680	PCB 4 m 125 x 5	4000	125	5	22,24

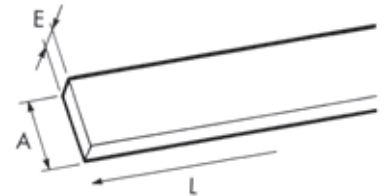

厚度 10 MM

- 长度 2000 - 4000 mm
- 宽度 30~200 mm

货号	描述	L mm	A mm	E mm	kg
549700	PCB 2 m 30 x 10	2000	30	10	2
549710	PCB 2 m 40 x 10	2000	40	10	2
549720	PCB 2 m 50 x 10	2000	50	10	2
549730	PCB 2 m 60 x 10	2000	60	10	2
549740	PCB 2 m 80 x 10	2000	80	10	2
549750	PCB 2 m 100 x 10	2000	100	10	2
549760	PCB 2 m 120 x 10	2000	120	10	2
550970	PCB 4 m 30 x 10	4000	30	10	5
550980	PCB 4 m 40 x 10	4000	40	10	5
550990	PCB 4 m 50 x 10	4000	50	10	5
550910	PCB 4 m 60 x 10	4000	60	10	5
550920	PCB 4 m 80 x 10	4000	80	10	5
550930	PCB 4 m 100 x 10	4000	100	10	2
550940	PCB 4 m 120 x 10	4000	120	10	2
550950	PCB 4 m 160 x 10	4000	160	10	2
550960	PCB 4 m 200 x 10	4000	200	10	2

连接夹具和附件

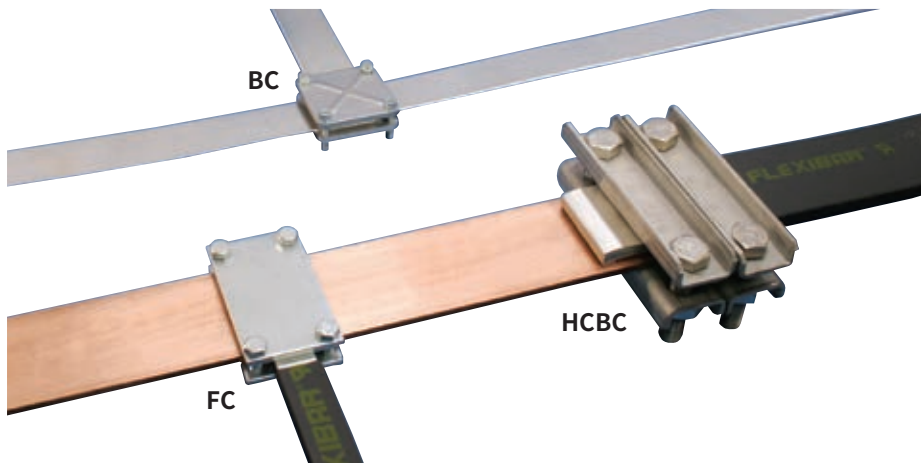

连接夹具

- 良好的电气接触
- 非常紧凑:节省空间
- 快速安装
- 理想的现场调试

FC

FLEXIBAR 柔性母排夹具

- 夹具范围: 20mm
- 2 镀锌钢板用M8螺钉8.8类完成

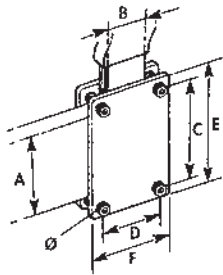

货号	描述	A mm	B mm	C mm	D mm	E mm	F mm	力矩 N.m	KG
553020	FC 50 x 24	50	20-25	60	36	75	52	10	3
553030	FC 50 x 32	50	32	60	44	75	60	10	3
553040	FC 50 x 40	50	40	60	52	5	68	10	3
553050	FC 80 x 24	80	20-25	90	36	105	52	10	3
553060	FC 80 x 32	80	32	90	44	105	60	10	3
553070	FC 80 x 50	80	50	90	62	105	68	10	3
568700	FC 100 x 32	100	32	110	44	125	52	10	3
568730	FC 120 x 32	120	32	130	44	125	60	10	3

BC

带肋钢母线夹

- 夹具范围: 20mm
- 2肋镀锌硬化钢板用螺栓连接
- 最大夹具范围50mm,使用8.8级乱柱
- UL® 67 认证

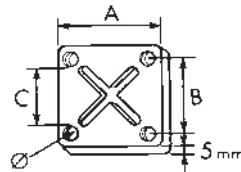

货号	描述	A mm	B mm	C mm	Ø mm	力矩 N.m	KG
553200	BC 30	56	42	30	M6	7	0,31
553210	BC 40	66	52	40	M6	7	0,37
553220	BC 50	83	64	50	M8	20	0,59
553230	BC 63	93	74	63	M8	20	0,74
553250	BC 80	118	96	80	M10	40	1,18
553260	BC 100	144	118	100	M10	40	1,72



HCBC

高载流母排夹具

- 夹具范围: 40mm
- 这种模块化的母线夹是由非磁性材料设计,可承载 Flexibar 柔性母排和硬母线之间的大电流,如变压器端
- 它的机械设计保证了强度甚至接触压力
- 使用2块夹具以保证接触压力

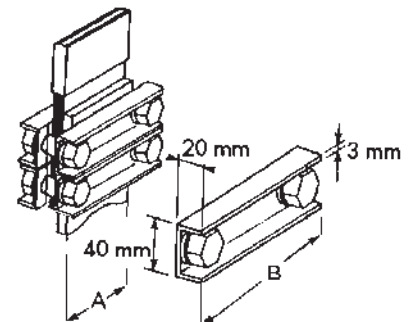

货号	描述	A mm	B mm	力矩 N.m	KG
553100	HSBC 80	80	140	100	0,84
553110	HSBC 100	100	160	100	0,92
553120	HSBC 120	120	180	100	1,00

连接夹具和附件

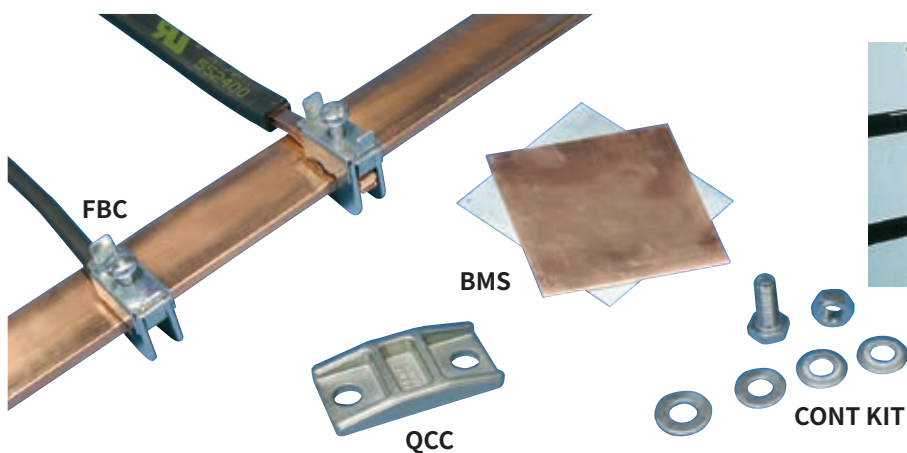

FBC

无需打孔的连接夹

- 用于5mm及10mm的小型连接夹
- 电缆从1mm到185mm, Flexibar软母排从6mm到20mm宽
- 在安装过程中自动支撑的连接器
- IEC 60999

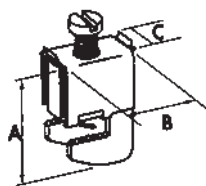

FLEXIBAR 柔性母排种类

铜排连接器厚度 5mm

货号	描述	A mm	B mm	C mm	Flexibar 柔性母排种类	力矩 N.m	电缆尺寸 mm ²	kg
553405	FBC 5 x 4	23	29	11		2	1-4	0,016
553400	FBC 5 x 6	28	31	14	6 mm	3	2,5-16	0,028
553410	FBC 5 x 9	36	40	19	9 mm	6-8	16-50	0,068
553510	FBC 5 x 15,5	44	40	25	15,5 mm	10-12	35-70	0,110
553520	FBC 5 x 20	48	40	31	20 mm	12-15	70-185	0,132

铜排连接器厚度 10 mm

货号	描述	A mm	B mm	C mm	Flexibar 柔性母排种类	力矩 N.m	电缆尺寸 mm ²	kg
553505	FBC 10 x 4	28	29	12		2	1-4	0,018
553430	FBC 10 x 6	33	31	14	6 mm	3	2,5-16	0,030
553440	FBC 10 x 9	42	40	19	9 mm	6-8	16-50	0,070
553530	FBC 10 x 15,5	49	40	25	15,5 mm	10-12	35-70	0,112
553540	FBC 10 x 20	54	40	31	20 mm	12-15	70-185	0,138

BMS

双金属板

- 针对铝母排和铜母排间的高性能接触
- 70% 铝- 30% 铜

货号	描述	尺寸	kg
553080	BMS 100	100 x 100 x 1	10
553090	BMS 500	500 x 500 x 1	2

QCC

夹具FLEXIBAR 柔性母排

- Flexibar 柔性母排厚度 < 5 mm = 1 夹具
- For Flexibar 柔性母排厚度 > 5 mm = 2 夹具

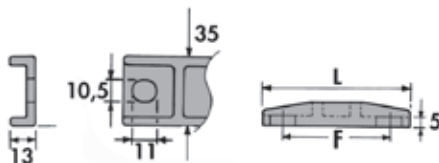

货号	描述	Flexibar 柔性母排 min. mm	max. mm	L mm	F mm	kg
561200	QCC 6/13	6	13	48	25	0,068
561210	QCC 15,5/32	15,5	32	70	50	0,112
561220	QCC 40/63	40	63	95	75	0,158

控制盒

金属螺母和螺栓控制盒

- 良好的电气接触:
- 100 螺母 - 100 螺栓 · 200 平垫圈
- 200 类接触垫片 (8 / 8 ZN8C 保护)

货号	描述	尺寸	力矩 N.m	kg
558310	CONT KIT M 6 x 16	HM 6 x 16	13	0,012
558340	CONT KIT M 8 x 30	HM 8 x 30	30	0,028
558370	CONT KIT M 10 x 30	HM 10 x 30	60	0,052
558410	CONT KIT M 10 x 50	HM 10 x 50	60	0,062
558440	CONT KIT M 12 x 30	HM 12 x 30	110	0,081
558460	CONT KIT M 12 x 40	HM 12 x 40	110	0,090
558480	CONT KIT M 12 x 50	HM 12 x 50	110	0,097
567880	CONT KIT M 12 x 60	HM 12 x 60	110	0,116
558490	CONT KIT M 12 x 80	HM 12 x 80	110	0,150

夹紧扭矩

计算

使用 8.8 镀锌螺栓, 使用接触垫圈, 用扭矩扳手拧紧, 不用润滑

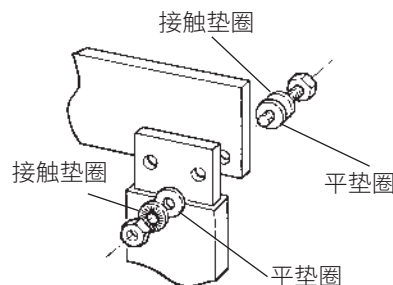

Ø	M6	M8	M10	M12	M14	M16
F (daN)	800	1450	2300	3700	4400	6000
夹紧扭矩, Nm	13	30	60	110	174	274

nVent ERIFLEX 连接,接地和中性排



nVent ERIFLEX 连接, 接地及中性排系列产品可用于机柜内连接多个接地导体, 同时也可用于多个其它场合, 包括配电盘和控制设备, 电气设备, 风力和光伏发电及数据机房。

部分铜排可用作分流排, 也可当汇流排用于光伏汇流箱中。

nVent ERIFLEX 连接, 接地及中性排系列产品可为多种应用场合提供方案, 是基于如下产品特性:

- 导电排有各种不同材质如: 铝镀锡, 黄铜, 黄铜镀镍和紫铜。
- 各种固定长度规格可选或者可以加工成所需长度。

- 多种连接可能 (不同系列单排允许提供2到260个输出)。
- 多种导体截面规格从1.5mm²(#16)至50mm²(#1/0)。
- 多种系列固定件, 可固定绝缘体或导体, 可固定在标准导轨或安装底板上, 可固定1个或2个铜排。
- 符合全球规范, 包括IEC和/或UL证书

通用连接排

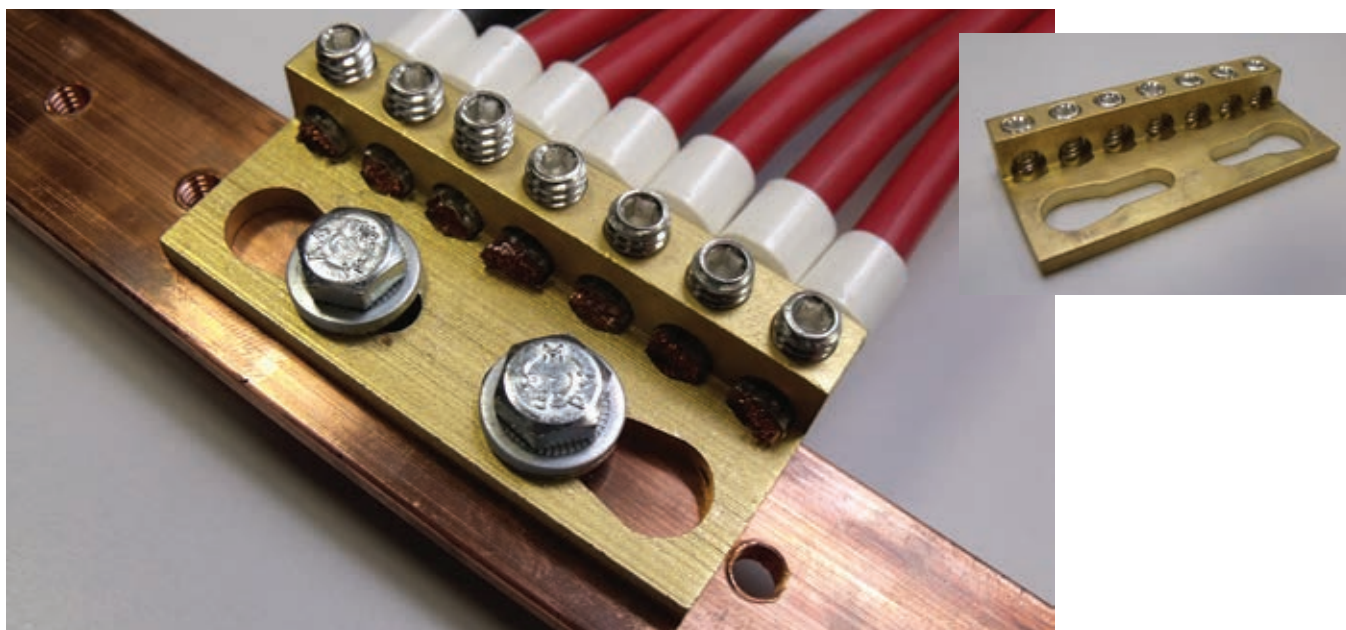

通用连接排

CB 7X16² - 450A

- 电流到450A
- 用内六角扳手易于连接
- 目测是否连接可靠
- 用于打孔排
- 可接1.5~16mm²的线
- 高接触率, 无论打接头与否
- 高导电性黄铜

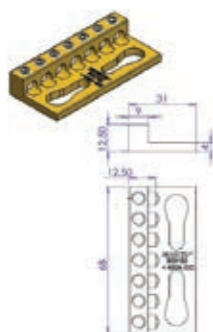

M5 x 18 mm

M6 x 17,5 mm

M6 x 25 mm

M8 x 20 mm

M8 x 25 mm

M10 x 25 mm

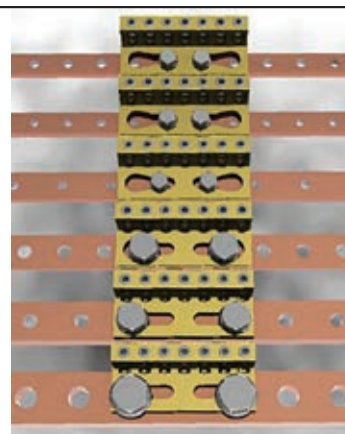

货号	描述	尺寸 mm	📦	kg
553150	CB 7x16 ²	7.5	10	0,082

单位 平方毫米	美规 AWG	🔩 x7	τ (N.m)	扭矩 英寸/磅	🔩 有接头 🔩 无接头, 硬线
1.5 → 16	8 → 1/0	x7	3,5	31	

该连接排用于打孔排或镀锡铜排上, 电流到450A, 作为盈凡艾力锋 (nVent ERIFLEX) 分线产品的一部分, 只有68mm长, 有7个出线从1.5~16mm

采用高导电黄铜, 用两个M5~M10的内六角螺栓可以方便地连接到节距18mm~25mm的铜排上, 方便目测连接是否可靠

此连接排是一个450A分流排, 设计成可安装到预攻丝或开孔的铜排或镀锡铝排上。作为nVent ERIFLEX低压配电产品线中的一员, 此紧凑系统只有68mm长, 允许最多输出7根1.5到16mm²的电缆。

此连接排由高导电率黄铜制成, 能快速及方便安装, 只需二颗M5到M10螺钉固定, 孔间距为18mm-25mm。内六角螺钉方便接线及实用的设计允许目测接头确认可靠连接。高填充率允许外接电缆时不使用O型端子。

CB连接排

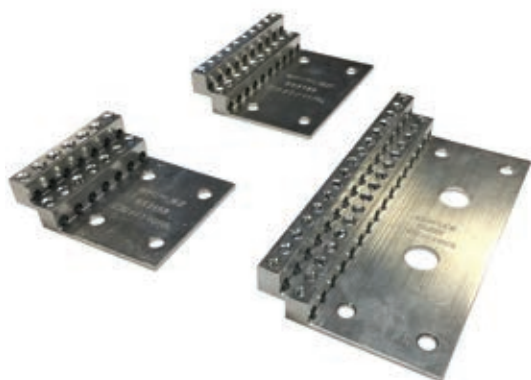

产品特点

- 特别适合光伏应用
- 镀锡铝排允许连接铜导线或铝导线
- 设计允许目测导线并确认连接可靠
- 能固定在独立的绝缘子上或冲孔\攻丝的铜排上
- 高填充率允许电缆不压端子直接连接。

材料: 铝
表面处理: 镀锡



描述	CB14X10AL	CB20X10AL	CB32X10AL
零件编号	553152	553153	553151
最大额定电流, IEC	450 A	640 A	1 020 A
连接数	14	20	32
导体尺寸, IEC	(14) 1.5-6 mm ² Stranded	(20) 1.5-6 mm ² Stranded	(32) 1.5-6 mm ² Stranded
金属箍导体尺寸, IEC	(14) 2.5-6 mm ²	(20) 2.5-6 mm ²	(32) 2.5-6 mm ²
导体尺寸, UL	(14) #14 - #6 Solid (14) #16 - #6 Stranded	(20) #14 - #6 Solid (20) #16 - #6 Stranded	(32) #14 - #6 Solid (32) #16 - #6 Stranded
深度 (D)	22 mm		
高度 (H)	72 mm		
宽度 (W)	61.5 mm	88.0 mm	141.5 mm
厚度 (T)	2.5 mm		
孔径1 (HS1)	6.6 mm		
孔径2 (HS2)	-		13.5 mm
A	9.5 mm		
B	31.8 mm		
C	36.0 mm	62.8 mm	122.5 mm
E	-		44.5 mm
扭矩(TQ)	2 N·m		
元件重量	0.07 kg	0.10 kg	0.16 kg
符合	IEC® 60947-1 IEC® 60998-2-1		
最小包装数	10件		

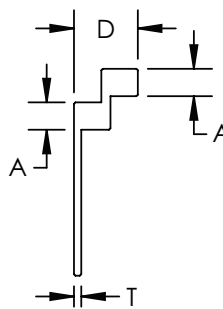
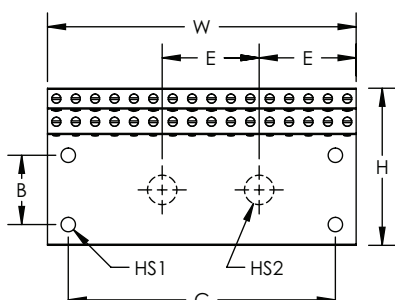

接地排

EB 60
EB 20
EB 44

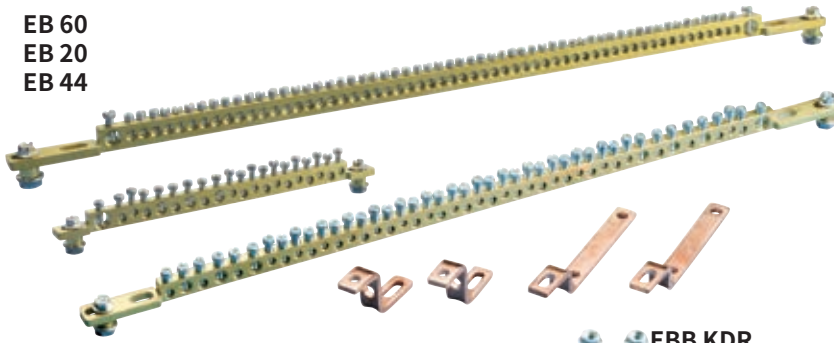

EBB KP EBB KDR

- 通用安装
- 多连接
- 头部设计易于连接
- 硬母排
- 高导电率铜
- 铜支架附件易于安装

固定在铜排上

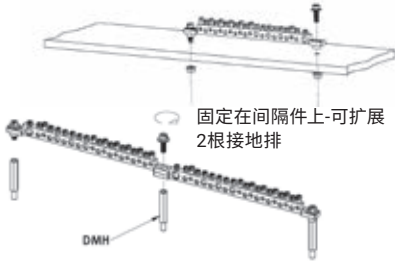

直接固定

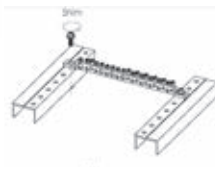

固定在间隔件上-可扩展
2根接地排

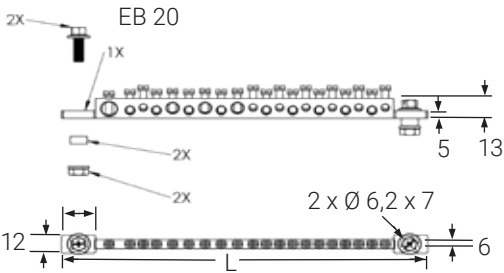

Ø	<12 mm			EB20	EB44	EB60
9,1 mm	16 - 35 mm ²	10 - 35 mm ²	2 Nm	x 1	x 1	x 1
7,0 mm	4 - 16 mm ²	2,5 - 16 mm ²	2 Nm	x 3	x 6	x 1
5,3 mm	2,5 - 6 mm ²	1,5 - 6 mm ²	1,5 Nm	x 9	x 21	
4,5 mm	1,5 - 4 mm ²	0,75 - 4 mm ²	1,5 Nm	x 7	x 17	x 58

货号	描述	L		kg
568660	EARTH BAR EB 44	462	1	0,300
568661	EARTH BAR EB 60	462	1	0,311
568662	EARTH BAR EB 20	215	1	0,193

EB 44

EB 60

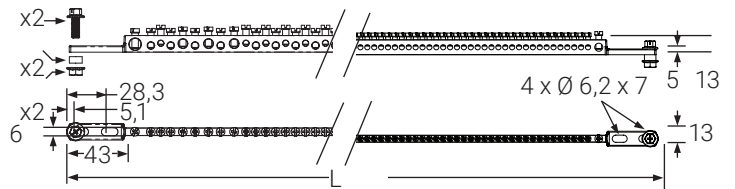

使用EBB KDR 568665
安装DIN导轨

使用EBB KP 568666
安装2根排

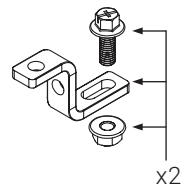
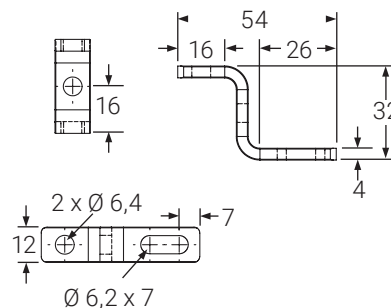
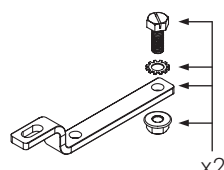
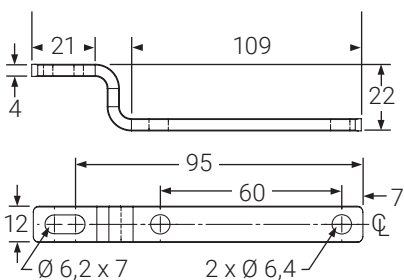
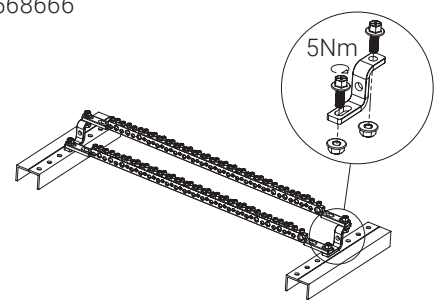
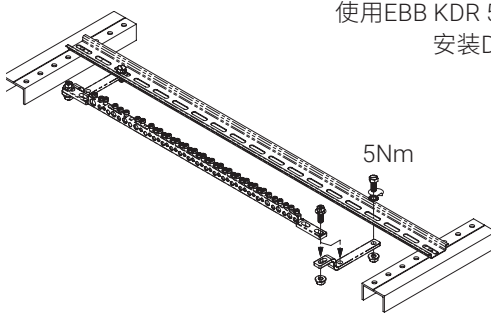

货号	描述		kg
568665	BB KDR DIN导轨	1	0,064

货号	描述		kg
568666	EBB KP KIT PLATE	1	0,102

接地排

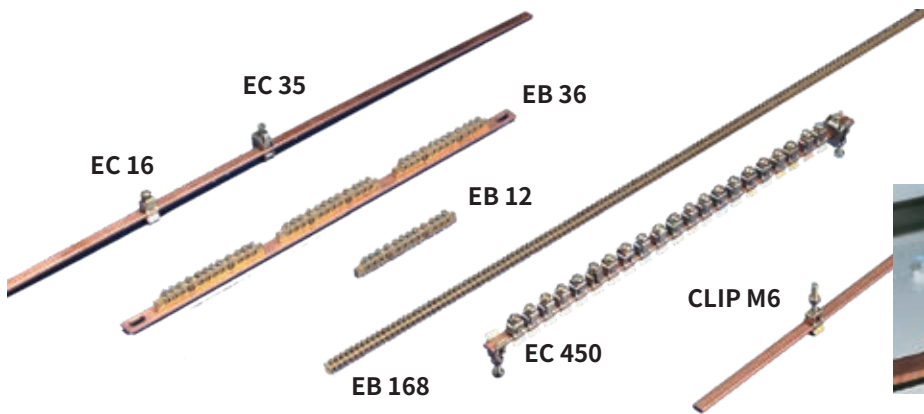

- 快速简便安装
- 产品系列齐全多样化
- 连接:从2.5 mm²到35 mm²

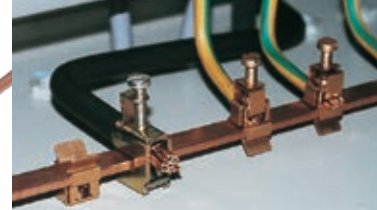

EC

接地夹

- 12x4和12x5倒角扁母排
- 导线通过压片固定
- 在连接导线之前接地夹可以滑动且无需固定
- 单螺栓锁紧和连接
- 母排安装后可以扩充接地夹

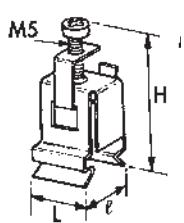

EC16

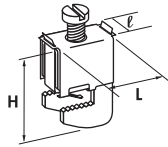

EC35

16 mm² 软电缆
35 mm² 硬电缆

货号	描述	L mm	I mm	H mm	kg
553460	EC 16 ² -4	17	14	38	0,010
553480	EC 16 ² -5	17	14	38	0,010
553470	EC 35	23	11,5	27	0,025

EB

接地和中性母排

- EB12: 13x6接地铜母排可以连接10根 16 mm²和2个35mm²电缆
- EB36: 15x4接地铜母排配有3个EB12
- EB168: 8x8接地铜母排可连接168根 10 mm²电缆

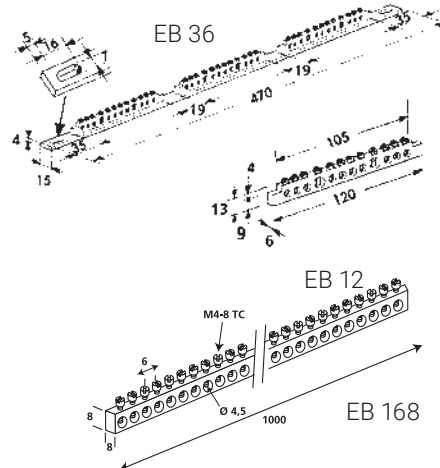

货号	描述	kg
568610	EB 12	10
568611	EB 12	200
568620	EB 36	10
568630	EB 168	10

KIT EC 450

接地盒

- 平母排12 x 4 x 475 mm
- 1 连接器35 mm²
- 20 连接器16 mm² + 2 固定夹具

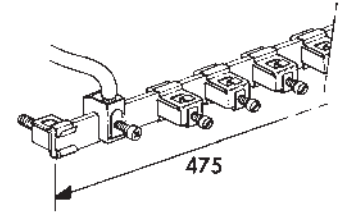

货号	描述	kg
562100	KIT EC 450	1

M6 夹具

固定夹具

- 用于扁平铜排12 x 4 和 12 x 5

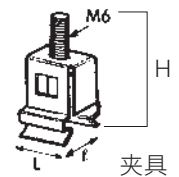

夹具

货号	描述	L mm	I mm	H mm	kg
553450	CLIP M6-4	17	14	38	0,010
553490	CLIP M6-5	17	14	38	0,010

MBJ

货号	描述	载流 A	厚度 mm	截面积 mm ²	L mm	Ø mm	J mm	T mm	kg
563410	MBJ 6-200-6	40	1.1	6	200	6,5	13	23	10
556640	MBJ 16-200-8	120	1.5	16	200	8,5	15	25	10
556740	MBJ 30-200-10	180	2	30	200	10,5	23	33	10

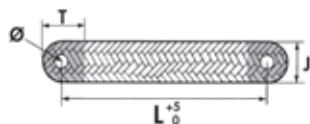
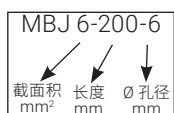

BJ

货号	描述	截面积 mm ²	L mm	Ø D mm	载流 A	kg
556910	BJ 6-200 S	6	200	6,5	45	10



带接线鼻的圆形编织带

EB-142 和 EB-166, 接地和中性排及附件



产品特征

- 用于连接多个接地导体
- 孔倒角可实现方便连接
- 镀镍可防腐蚀
- 硬质铜排
- 可切割至所需长度
- 快速简单的安装
- 符合RoHS

材料: 黄铜
表面处理: 镀镍



描述	EB142	EB166
零件编号	568668	568667
连接端口数量	142	166
导体规格, IEC	1.5 - 16 mm ² Stranded	1.5 - 10 mm ² Stranded
最大额定载流	63 A	40 A
截面积	80 mm ²	64 mm ²
深度 (D)	8 mm	
高度 (H)	10 mm	8 mm
宽度 (W)	1 000 mm	
孔径 (HS)	5.5 mm	4.5 mm
螺孔尺寸 (TS)	M5	M4
A	7 mm	6 mm
扭矩 (TQ)	2.0 N-m	1.2 N-m
单位重量	0.583 kg	0.468 kg
符合	IEC [®] 60998-2-1	
包装数量	10件	

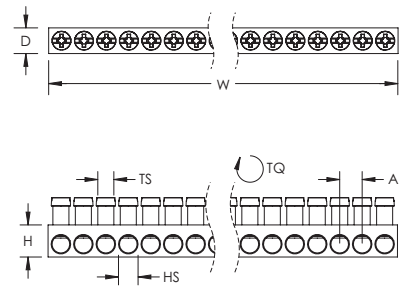

EB-142/166 单极中性排支撑

- 可支撑单个EB-142或EB-166接地及中性排
- 快速及方便安装
- 无卤
- 符合RoHS



描述	零件编号	包装数量
EB142-166SUP1	568669	10件

EB-142/166 双中线母线支撑

- 可支撑2个EB-142或EB-166接地和中性排
- 快速及方便安装
- 无卤
- 符合RoHS



描述	零件编号	包装数量
EB142-166SUP2	568670	10件

EB-142 主端子固定夹

- 可连接最大35mm²导体

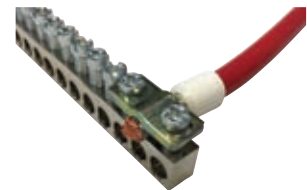

描述	零件编号	包装数量
EB142CON35	568672	10件

EB-166 主端子固定夹

- 可连接最大25mm²导体

描述	零件编号	包装数量
EB166CON25	568671	10件

EB-130和EB-2X130, 接地和中性排及附件



特点

- 用于连接多个接地导体
- 孔倒角可实现方便连接
- 镀镍可防腐蚀
- 硬质铜排
- 可切割至所需长度
- 快速简单的安装
- 符合RoHS

材料: 黄铜
表面处理: 镀镍



描述	EB130	EB2X130
零件编号	568673	568674
连接端口数量	130	260
导体尺寸, IEC	1.5 - 25 mm ² Stranded	1.5 - 25 mm ² Stranded
最大额定电流	125 A	200 A
截面积	150 mm ²	225 mm ²
深度(D)	15 mm	15 mm
高度(H)	10 mm	15 mm
宽度(W)	1 000 mm	1 000 mm
孔径(HS)	6.5 mm	6.5 mm
螺纹尺寸(TS)	M5	M5
A	7 mm	7 mm
扭矩(TQ)	2 N-m	2 N-m
单位重量	1.035 kg	1.589 kg
符合	IEC [®] 60998-2-1	IEC [®] 60998-2-1
包装数量	5件	1件

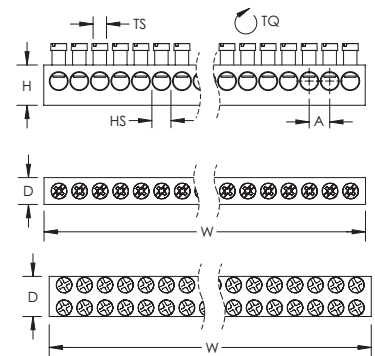

EB-130 双中性排支承

- 为两个 EB-130 或 EB-2X130 接地和中性母线提供支承
- 快速简单的安装
- 无卤素
- 符合RoHS



描述	零件编号	最小包装数
EB130SUP2	568675	10件

EB-130 主端子接线夹

- 可与 EB-130 或 EB-2X130 接地和中性排配合使用
- 快速简单的安装
- 符合RoHS
- 最大可接35mm²导线 (EB130CON35)
- 最大可接70mm²导线 (EB130CON70)

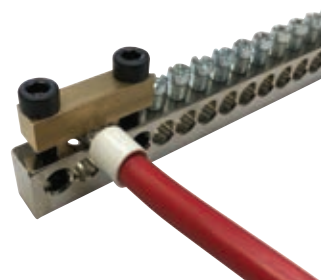

描述	零件编号	最小包装数
EB130CON35	568676	10件
EB130CON70	568677	10件

带有黄绿标识 DIN 轨固定夹的接地和中性排

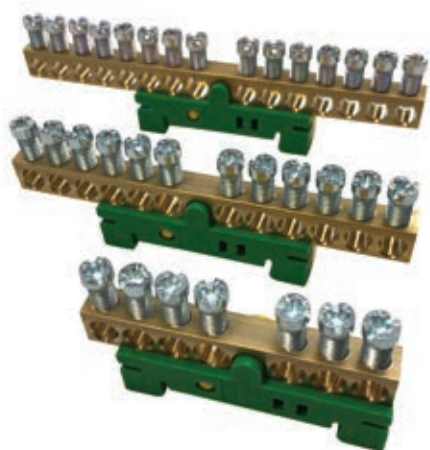

特点

- 用于连接多个接地导体
- 方便安装人员扩展连接
- 倒角孔可实现方便连接
- 硬质母线
- 可快速方便地安装在 DIN 轨上
- 不含卤素

材料: 黄铜; 聚乙烯



描述	EB7GYSUP	EB12GYSUP	EB15GYSUP
零件编号	568678	568679	568680
可连接数目	7	12	15
导线规格, IEC	(1) 6 - 25 mm ² Stranded (6) 1.5 - 16 mm ² Stranded	(1) 6 - 25 mm ² Stranded (11) 1.5 - 16 mm ² Stranded	(1) 6 - 25 mm ² Stranded (14) 1.5 - 16 mm ² Stranded
最大额定电流	40 A		
截面积	63 mm ²		
深度(D)	7 mm		
高度(H)	9 mm		
宽度(W)	57 mm	92 mm	113 mm
孔径1(HS1)	6.5 mm		
孔径2(HS2)	5.5 mm		
螺纹规格(TS)	M5		
扭矩(TQ)	2 N·m		
单位重量	0.030 kg	0.047 kg	0.057 kg
符合	IEC® 60998-2-1		
包装数量	10件		

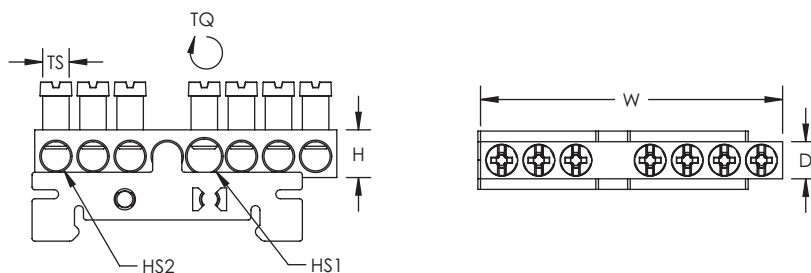

EBC-133 接地和中性排



特点

- 方便安装人员扩展连接
- 固定夹已预安装
- 固定夹随螺钉上下移动方向运动, 有助于快速方便地安装导体
- 可切割至所需长度
- 提供适用于较厚导体的主端子接线夹
- 可连接到 IBSB25 编织绝缘导体、MBJ 接地和连接编织带以及厚度达 9 mm (0.354") 的 nVent ERIFLEX Flexibar
- 快速简单的安装
- 符合RoHS

材料: 紫铜, 钢
表面处理: 电镀锌



描述	EBC133-10X3X2000	EBC133-15X5X2000
零件编号	568612	568613
可连接数目	133	
导线规格, IEC	(133) 0.5 - 16 mm ² Solid (133) 0.5 - 10 mm ² Stranded	
导线宽度	最大9 mm	
最大额定电流	108 A	218 A
截面积	30 mm ²	75 mm ²
深度(D)	10 mm	15 mm
宽度(W)	2 000 mm	
厚度(T)	3 mm	5 mm
A	15 mm	
B	4.8 mm	6.8 mm
螺纹规格(TS)	M5	
扭矩(TQ)	2.5 N-m	4.5 N-m
单位重量	1.0 kg	1.8 kg
包装数量	1件	

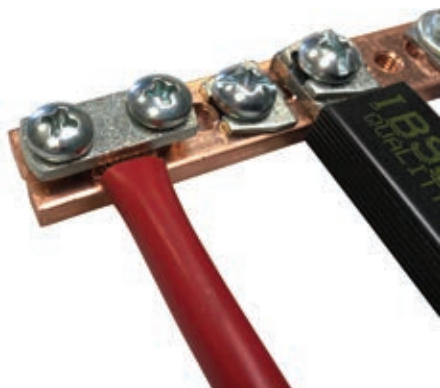
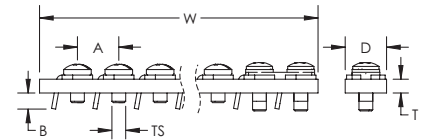

EBC-133 主端子接线夹套件

- 套件包含 10 个夹钳和 20 个螺钉
- 用于连接较厚的导体, 包括 IBSB25 编织绝缘导体、MBJ 接地和连接编织带以及厚度达 9 mm (0.354") 的 nVent ERIFLEX Flexibar
- 可连接16-35mm²电缆
- 快速简单的安装
- 符合RoHS

描述	零件编号	最小包装数
KIT-EBC133-15	568614	10件

镀锡铝制接地和中性排



特点

- 镀锡铝排可连接铜制或铝制导体
- 用于连接多个接地导体
- 倒角孔可实现方便连接
- 镀锡可防腐蚀
- 刚性铝排
- 可使用 IRS 角钢支架、DMH 金属支柱或DH绝缘柱进行固定
- 快速简单的安装
- 符合RoHS

材料: 铝
表面处理: 镀锡
认证情况: UL467



描述	EB2AL	EB4AL	EB6AL	EB10AL	EB12AL	EB20AL
零件编号	568710	568711	568712	568713	568714	568715
可连接数目	2	4	6	10	12	20
孔洞数量	3	6	8	12	14	22
导体尺寸, IEC	2.5 - 16 mm ² Stranded					
导体尺寸, UL	#14 - #4 Stranded					
最大额定电流	85 A					
高度(H)	11.2 mm					
宽度(W)	24.1 mm	47.8 mm	65.0 mm	96.8 mm	112.5 mm	176.0 mm
深度(D)	7.9 mm					
单位重量	0.003 kg	0.006 kg	0.017 kg	0.026 kg	0.030 kg	0.046 kg
包装数量	20 件					

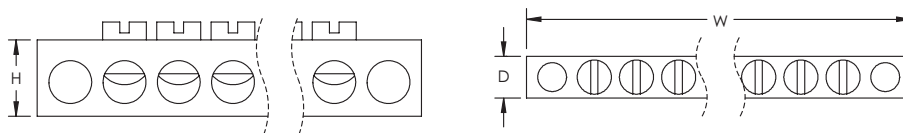

镀锡铝制接地和中性双母线



特点

- 镀锡铝排可连接铜制或铝制导体
- 用于连接多个接地导体
- 倒角孔可实现方便连接
- 镀锡可防腐蚀
- 刚性排
- 可使用 IRS 角钢支架、DMH 金属支柱或DH绝缘柱进行固定
- 快速简单的安装
- 符合RoHS

材料: 铝
表面处理: 镀锡



描述	EBD8AL	EBD10AL	EBD14AL	EBD20AL
零件编号	568716	568717	568718	568719
可连接数目	8	10	14	20
导体尺寸, IEC	(1) 16 - 35 mm ² Stranded (4) 6 - 10 mm ² Stranded (3) 1.5 - 6 mm ² Stranded	(1) 16 - 35 mm ² Stranded (5) 6 - 10 mm ² Stranded (4) 1.5 - 6 mm ² Stranded	(1) 16 - 35 mm ² Stranded (7) 6 - 10 mm ² Stranded (6) 1.5 - 6 mm ² Stranded	(1) 16 - 35 mm ² Stranded (1) 16 - 50 mm ² Stranded (9) 1.5 - 6 mm ² Stranded (9) 6 - 10 mm ² Stranded
导体尺寸, UL	(1) #4 - #2 Stranded (3) #16 - #10 Stranded (4) #8 - #6 Stranded	(1) #4 - #2 Stranded (4) #16 - #10 Stranded (5) #8 - #6 Stranded	(1) #4 - #2 Stranded (6) #16 - #10 Stranded (7) #8 - #6 Stranded	(1) #1 - #1/0 Stranded (1) #4 - #2 Stranded (9) #16 - #10 Stranded (9) #8 - #6 Stranded
最大额定电流	115 A			
高度(H)	12.7 mm			
宽度(W)	63.5 mm	76.2 mm	89.6 mm	123.4 mm
深度(D)	12.7 mm			
单位重量	0.034 kg	0.040 kg	0.048 kg	0.067 kg
认证情况	UL [®] 486A UL [®] 486B			
包装数量	10件			

描述	EBD26AL	EBD34AL	EBD44AL
零件编号	568720	568721	568722
可连接数目	26	34	44
导体尺寸, IEC	(1) 16 - 35 mm ² Stranded (1) 16 - 50 mm ² Stranded (12) 1.5 - 6 mm ² Stranded (12) 6 - 10 mm ² Stranded	(1) 16 - 35 mm ² Stranded (1) 16 - 50 mm ² Stranded (16) 1.5 - 6 mm ² Stranded (16) 6 - 10 mm ² Stranded	(1) 16 - 35 mm ² Stranded (1) 16 - 50 mm ² Stranded (21) 1.5 - 6 mm ² Stranded (21) 6 - 10 mm ² Stranded
导体尺寸, UL	(1) #1 - #1/0 Stranded (1) #4 - #2 Stranded (12) #8 - #6 Stranded (12) #16 - #10 Stranded	(1) #1 - #1/0 Stranded (1) #4 - #2 Stranded (16) #8 - #6 Stranded (16) #16 - #10 Stranded	(1) #1 - #1/0 Stranded (1) #4 - #2 Stranded (21) #16 - #10 Stranded (21) #8 - #6 Stranded
最大额定电流	150 A		
高度(H)	12.7 mm		
宽度(W)	149.3 mm	187.7 mm	229.6 mm
深度(D)	12.7 mm		
单位重量	0.082 kg	0.101 kg	0.123 kg
认证情况	UL [®] 486A UL [®] 486B		
包装数量	10件		

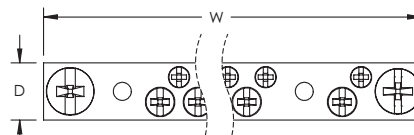
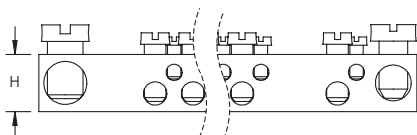

铜排支撑

水平

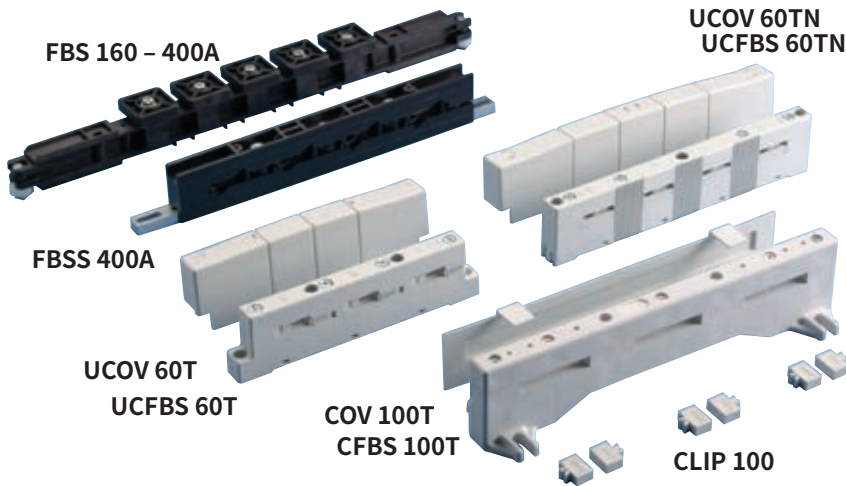

- 通用支撑
- 最小间距
- 工作温度: -40°C 到 130°C
- 阻燃性UL® 94 VO

FBS 160 - 400A

- 预攻丝铜排15-20-32×5毫米, 3相及中性电路
- 塑料定位销
- 可用支架支起保护板
- 接地相可装于左侧或右侧
- 无卤

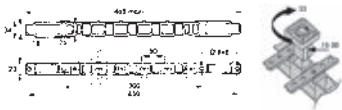

货号	描述	铜排宽度 mm	铜排厚度 mm	每相	kg
551350	FBS 400A	15-20-32	5	1	0,30

FBSS 400A

- 针对32*5的铜排无需打孔
- 便捷安装(铜排倾斜)
- 用于便捷安装的可调节臂,这个包装里包括M6螺栓
- 提供固定保护屏自攻螺丝
- 无卤

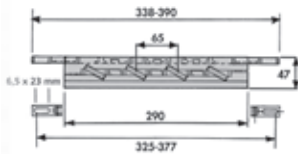

货号	描述	每相	kg
551190	FBSS 32 x 5	2	0,316

UCFBS 60 T-TN 160 - 630A

- 排厚度 5和10mm
- 通用母排支撑 15,20,25,30mm
- UL 94 VO
- 最高温度: 130°C
- 终端封板562710和562760 用于铜排终端

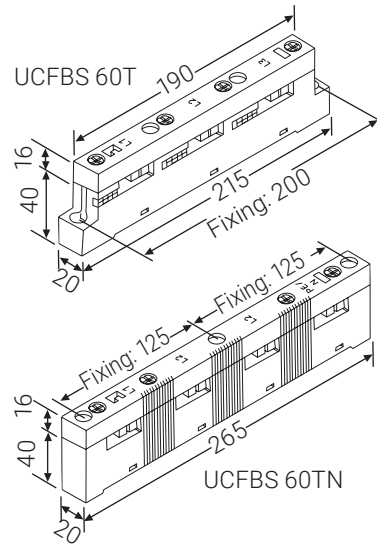

货号	描述	每相	每相	每相	kg
562700	UCFBS 60 T	15-30 x 5	15-30 x 10	4	0,190
562710	UCOV 60 T			10	0,028
562750	UCFBS 60 TN	15-30 x 5	15-30 x 10	4	0,262
562760	UCOV 60 TN			10	0,034

CFBS 100 T 630 - 1200A

- 排厚度10mm
- 通用母排支撑 30,40,50,60mm, 使用夹子
- UL 94 VO
- 最高温度: 130°C
- 终端封板562810

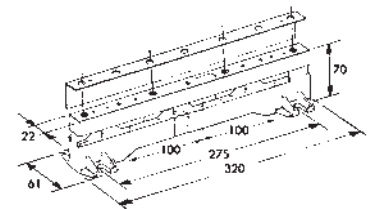

货号	描述	每相	每相	每相	kg
562800	CFBS 100 T	60 x 10		4	0,436
562810	COV 100 T			10	0,050
562820	100 30 x 10	30 x 10	2	24	0,004
562830	100 40 x 10	40 x 10	2	24	0,004
562840	100 50 x 10	50 x 10	2	24	0,002

铜排支撑

可调扁平排支撑

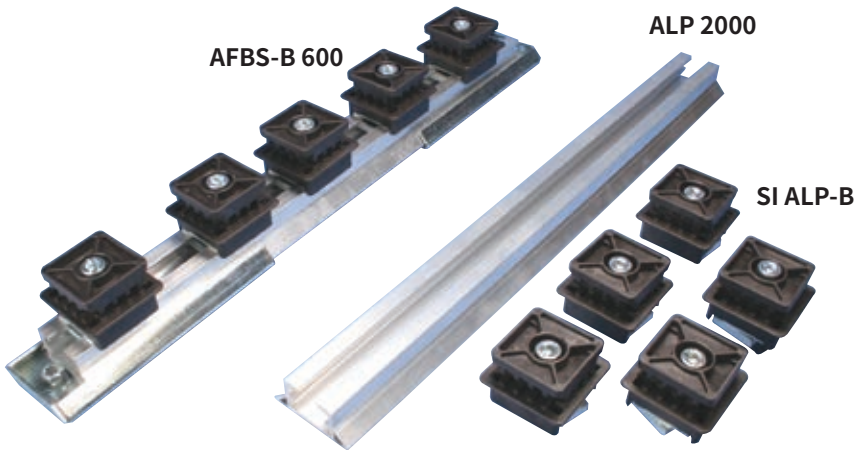

- 相间距可调
- 针对5或10mm厚度母排可快速调整
- 对短路电力具有高抗性
- 优秀的设备安全
- 通用安装
- 工作温度: -40°C 到 130°C
- 自熄阻燃性UL® 94 VO

AFBS-B 600

高达1600A

- 通用母排支撑 30-80mm
- 母排厚度 5或10mm
- 3相+中性相 电流
- 无卤
- 参考下面的一些案例

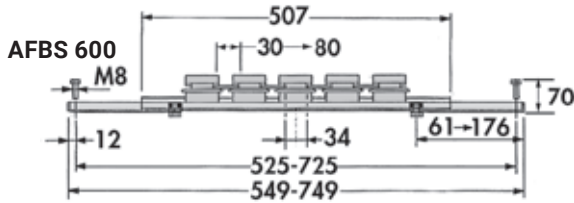

AFBS

高达2300A

- 通用母排支撑 30-125mm
- ALP 2000 铝导轨长度2000mm+ SI ALP-B 绝缘子
- 3相+中性相 电流
- 母排厚度 5或10mm
- 无卤



货号	描述	📦	📊 kg
504971	AFBS-B 600	1	2,200

货号	描述	📦	📊 kg
504980	ALP 2000	2	2,950
504991	SI ALP-B	12	0,258

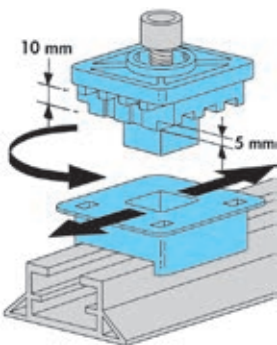
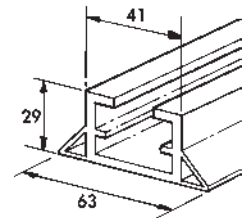

通过简单的旋转调整绝缘子可滑动并调整适合母排厚度 (5 或 10 mm)

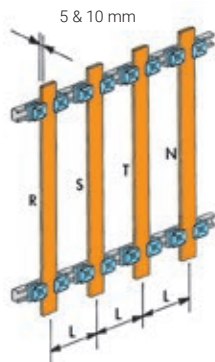

每根母排2个绝缘子.通过滑动调整相间距.参考盈凡艾力锋 (nVent ERIFLEX) 软件.

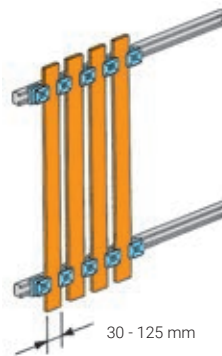

1个绝缘子可以支撑2个排 排间安装距离:34mm

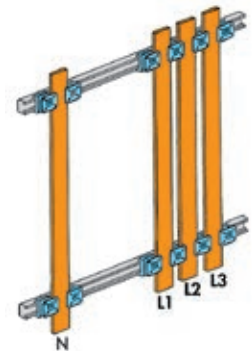

这两个应用可以结合使用

铜排支撑

紧凑增强的母排支撑

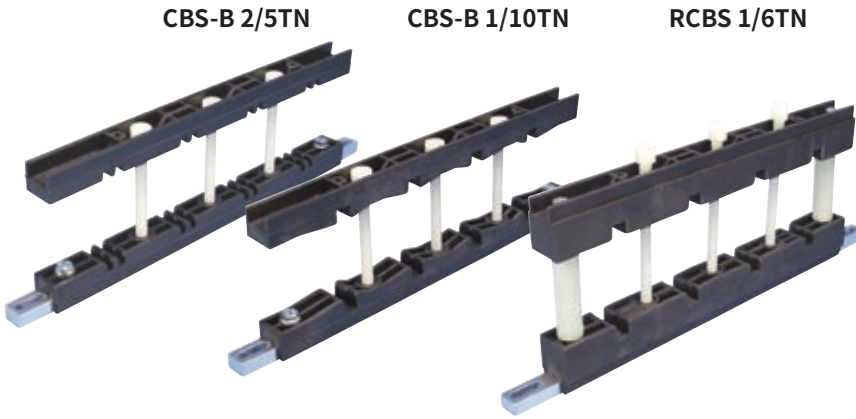

- 最小要求距离
- 快速便捷安装
- 适用400mm深的柜子
- 可直接固定一个屏
- 无卤
- 工作温度: -40°C 到 130°C
- 阻燃性UL® 94 V0

CBS-B 2/5TN

250-1600A

- 针对5mm厚度母排

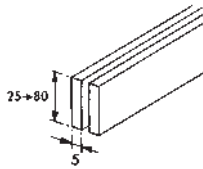
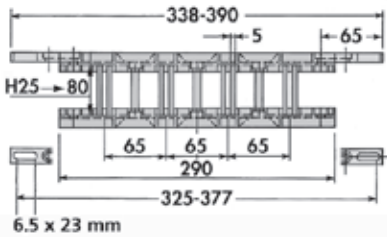

货号	描述	排厚度 mm	母排每相			Kg
551151	CBS-B 2/5 TN	5	2	1		0,200

CBS-B 1/10TN

250-1600A

- 针对10mm厚度母排

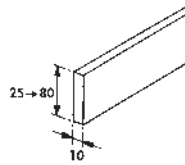
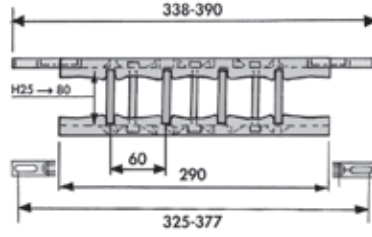

货号	描述	排厚度 mm	母排每相			Kg
551181	CBS-B 1/10 TN	10	1	1		0,260

RCBS 1/6TN-1/10TN

机械增强

- 铜排和框架间距:24mm
- RCBS 1/6TN
- 500-1200A
- 6.35mm的排

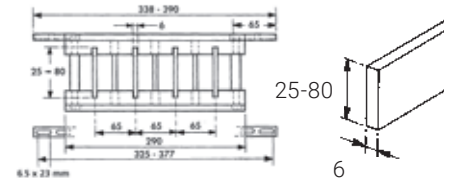

货号	描述	排厚度 mm	每相母排数			Kg
552050	RCBS 1/6 TN*	6	1	1		0,650

- RCBS 1/10TN
- 500-1600A
- 10mm的排

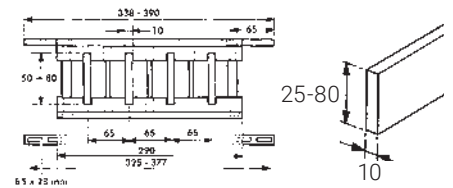

货号	描述	排厚度 mm	每相母排数			Kg
552070	RCBS 1/10 TN*	10	1	1		0,620

铜排支撑

紧凑可调铜排支撑

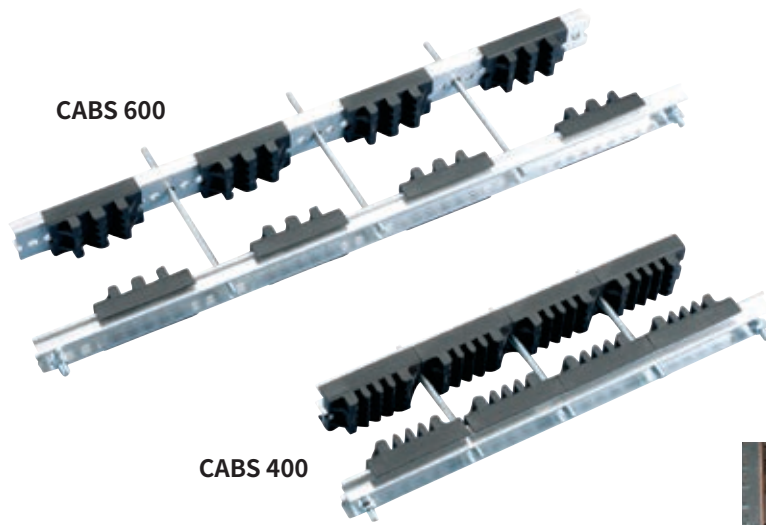

- 通用安装支撑
- 易于安装
- 相间距可调 12.5mm 每档
- 标准或定制支撑
- 有成本效益
- 对于所有的铜排类型和盈凡艾力锋EriLink 母线槽
- 无卤
- 工作温度-40°C 到 130°C
- 阻燃性UL® 94 V0



技术特点

- 柜子:300-800mm
- 铜排:30-125mm
- 厚度:5-10mm
- 400A 到 4500A

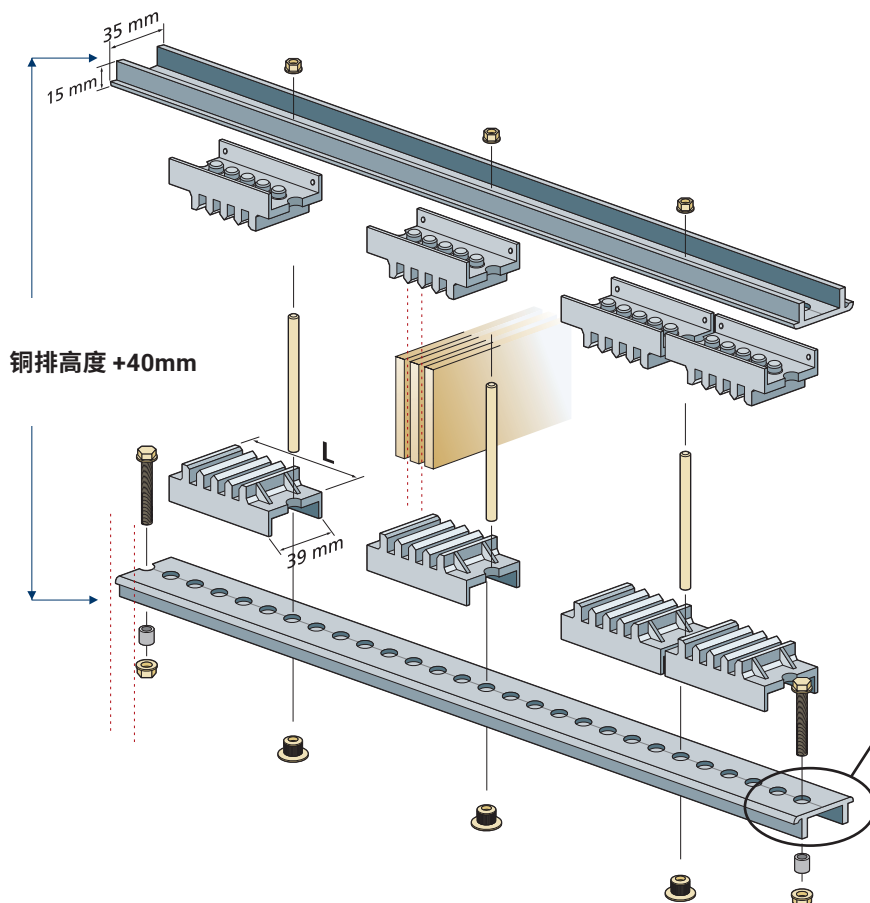

铝型材硬度.
如何改善抗弯强度,根据你的
参数配置

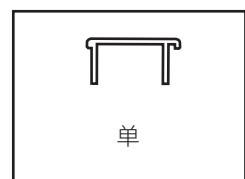

用于计算:
见盈凡艾力锋
(nVent ERIFLEX)软件

铜排支撑

紧凑可调母排支撑(CABS)

标准CABS 支撑, 可用:

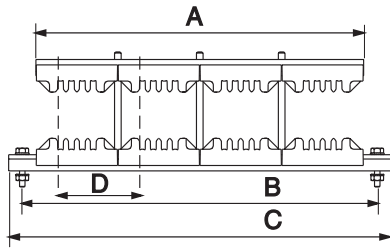

	CABS400	CABS600
A	300	500
B	325	525
C	350	550
D	75	75 → 125
4/5TN	549310	549260
2/10TN	549320	549270

货号	描述		Kg	L
549310	CABS 4/5 TN 400	1	0,800	75
549320	CABS 2/10 TN 400	1	0,770	75
549260	CABS 4/5 TN 600	1	0,840	75
549270	CABS 2/10 TN 600	1	0,810	75

客户可调支撑: 只有3个部分

更少部件...更多结构组合:

1 铝型材 2M (CABS App)

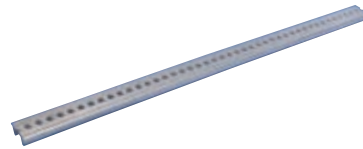

货号	描述		Kg
549300	CABS APP	2	0,90

2 6 CABS 模块:

- CABS 4/5 模块:
1-4 条铜排
30 -> 125 x 5 mm
- CABS 2/10 T 模块:
1 to 2 条铜排
30 -> 120 x 10 mm
- CABS 3/10 T 模块:
1 to 3 条铜排
30 -> 120 x 10 mm
- CABS 4/5 TN 模块:
1 to 4 条铜排
30 -> 125 x 5 mm
- CABS 2/10 TN 模块:
1 to 2 条铜排
30 -> 120 x 10 mm
- CABS 3/10 TN 模块:
1 to 3 条铜排
30 -> 120 x 10 mm

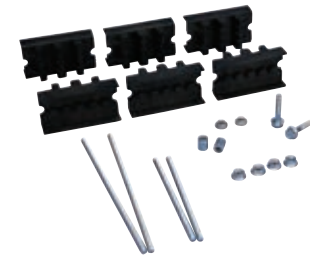

T=3相

货号	描述		Kg	L
549370	CABS 4/5 T MOD	1	0,39	75
549380	CABS 2/10 T MOD	1	0,37	75
549390	CABS 3/10 T MOD	1	0,45	100

TN=3相+中性相

货号	描述		Kg	L
549340	CABS 4/5 TN MOD	1	0,50	75
549350	CABS 2/10 TN MOD	1	0,48	75
549360	CABS 3/10 TN MOD	1	0,58	100

3 附件:用于固定支撑的支架



支架CABS M



支架CABS T 套



支架CABS E



支架CABS TH 套



支架CABS SV



支架CABS RV



补充 CABS 安装套装

货号	描述		Kg
549450	支架CABS TH 套	5	0,250
549460	支架CABS BT	10	0,200
549470	支架CABS SV	10	0,050
549480	支架CABS RV	10	0,060
549400	CABS T 套	5	0,110
549410	CABS E	10	0,046
549420	CABS M	10	0,200
549430	补充 CABS 安装套装	1	0,310

铜排支撑

紧凑可调母排支撑(CABS)

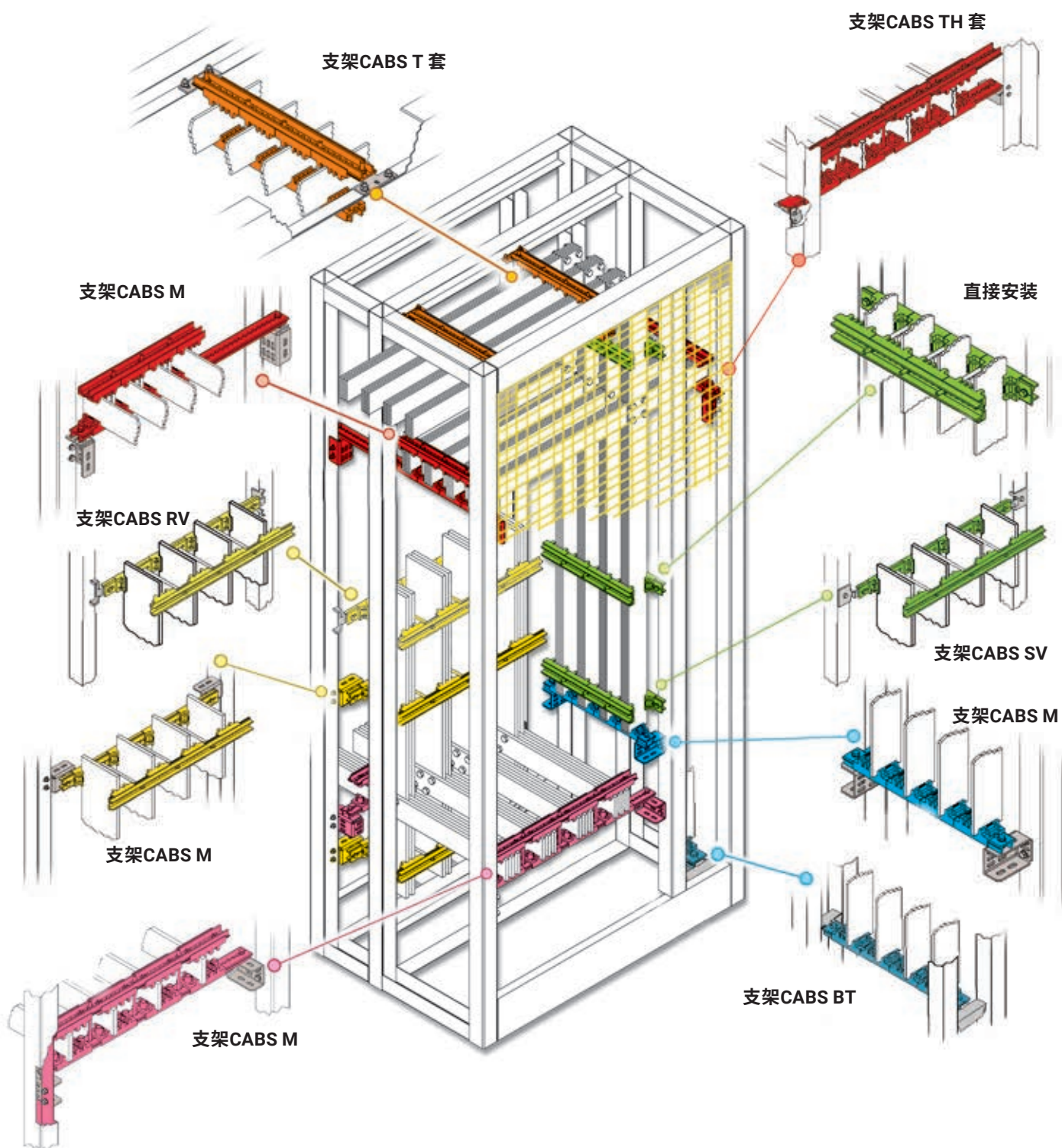

铜排支撑

通用母排支撑

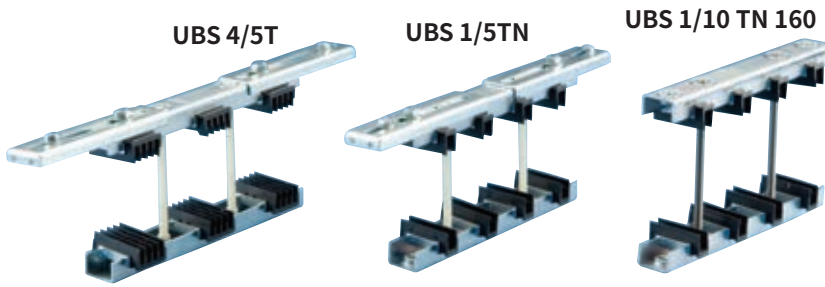

- 全系列15种支架
- 特殊增强结构
- 通用安装系统
- 节省安装时间
- 无卤绝缘子
- 工作温度:-40°C 到 130°C
- 阻燃等级 UL® 94 VO

技术参数

- (1) 2.5mm增强成型镀锌钢板
- (2) 无卤玻纤增强聚酰胺绝缘子
- (3) 铜排安装紧固适用M10增强型聚酰胺螺栓(用于160mm和200mm不锈钢)
- (4) 安装孔可调距离
- (5) 侧边安装孔距 25mm
- (6) 直接固定的屏幕用2个M10集成自锁螺母

T=3相 T=3相+中性相

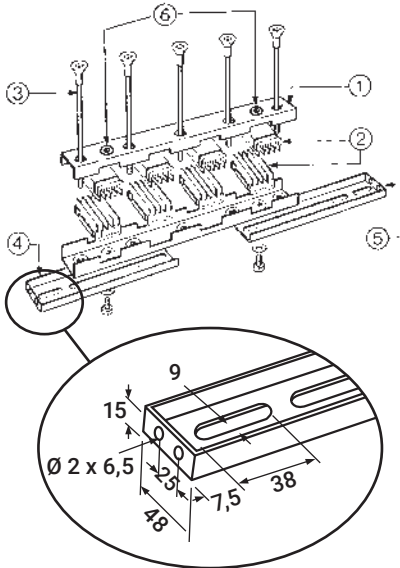

UBS 1/5TN

1700A

- 3相+中性电流
- 铜排厚度:5mm
- 铜排宽度:30-125mm

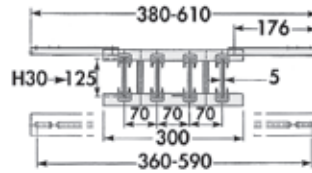

货号	描述	每相的铜排数			Kg
551000	UBS 1/5 TN	1	1		1,86

UBS 1/10TN

2250A

- T=3相+中性相
- 铜排厚度:10mm
- 铜排宽度:30-120mm

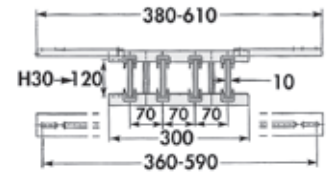

货号	描述	每相的铜排数			Kg
551060	UBS 1/10 TN*	1	1		1,86

UBS 4/5T & 4/5TN

3500A

- 3相(4/5 T)
- T=3相+中性相(4/5 TN)
- 铜排厚度:5mm
- 铜排宽度:30-125mm

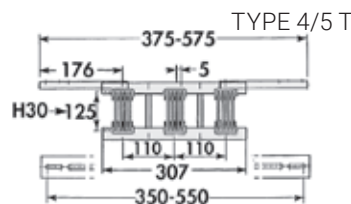
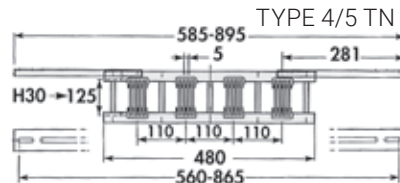

货号	描述	每相的铜排数			Kg
551010	UBS 4/5 TN	1-4	1		2,88
551020	UBS 4/5 T	1-4	1		2,22

UBS 1/10TN 160 & 200

3500A

- 3相+中性电流
- 铜排厚度:10mm
- 铜排宽度:160-200mm
- 无需扩展安装

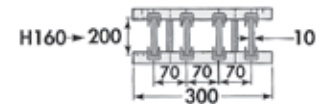

货号	描述	每相的铜排数			Kg
561500	UBS 1/10 TN 160	1	1		2,30
561510	UBS 1/10 TN 200	1	1		2,40

铜排支撑

通用母排支撑

UBS 2/10TN 200

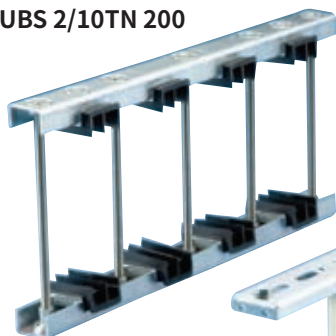

UBS 2/10TN



UBS 2/10T



UBS 2/10T

3600A

- 3相
- 铜排厚度:10mm
- 铜排宽度:30-120mm

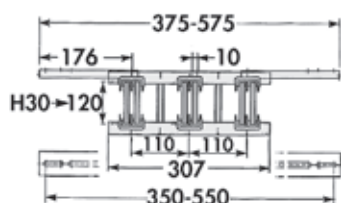

货号	描述	每相的铜排数			Kg
551080	UBS 2/10 T	1-2	1		2,18

UBS 2/10TN

3600A

- 3相+中性相
- 铜排厚度:10mm
- 铜排宽度:30-120mm

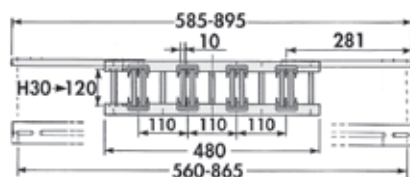

货号	描述	每相的铜排数			Kg
551070	UBS 2/10 TN	1-2	1		2,86

UBS 3/10TN

4500A

- 3相+中性相
- 铜排厚度:10mm
- 铜排宽度:30-120mm

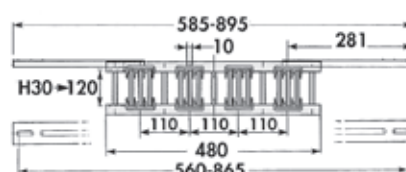

货号	描述	每相的铜排数			Kg
551090	UBS 3/10 TN	1-3	1		2,90

UBS 2/10T 160 & 200

5700A

- 3相
- 铜排厚度:10mm
- 铜排宽度:160-200mm
- 无需扩展安装

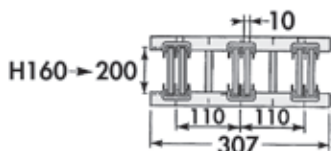

货号	描述	每相的铜排数			Kg
561520	UBS 2/10 T 160	1-2	1		2,60
561530	UBS 2/10 T 200	1-2	1		2,70

UBS 2/10TN 160 & 200

5700A

- 3相+中性相
- 铜排厚度:10mm
- 铜排宽度:160-200mm
- 无需扩展安装

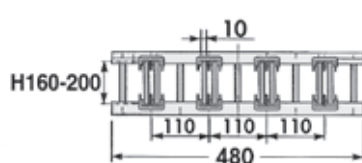

货号	描述	每相的铜排数			Kg
561870	UBS 2/10 TN 160	1-2	1		3,40
561880	UBS 2/10 TN 200	1-2	1		3,50

UBS 3/10TN 160 & 200

7400A

- 3相+中性相
- 铜排厚度:10mm
- 铜排宽度:160-200mm
- 无需扩展安装

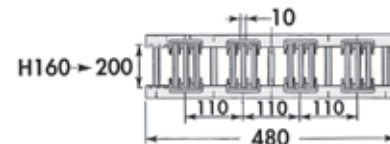

货号	描述	每相的铜排数			Kg
561540	UBS 3/10 TN 160	1-3	1		3,40
561550	UBS 3/10 TN 200	1-3	1		3,50

铜排支撑

可调母排支撑

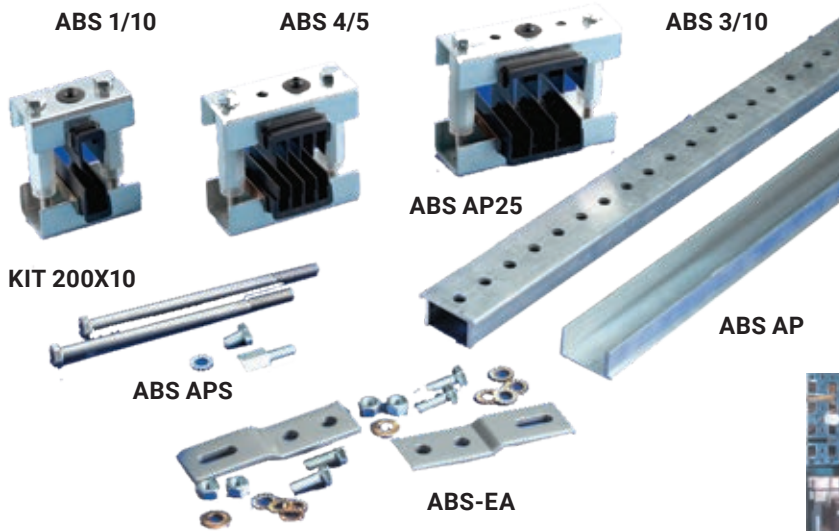

- 可自由选择所需间距
- 特殊强度构建
- 通用安装系统
- 快速安装过程节省时间
- 工作温度: -40°C 到 130°C
- 无卤
- 阻燃性UL® 94 V0



ABS

及简方案只要2个部件:

- 1 - 2m铝导轨
- 2 - 每相安装包

- 达到 **7400 A**
- 柜深: 300到900mm
- 排宽: 50到200mm
- 厚度: 5或10mm
- 铜排 IP00/ 盈凡艾力锋EriLink

货号	描述	设计		Kg	L
560930	ABS AP25	ABS多孔铝型材	2	1,35	
560940	ABS AP	ABS铝型材	2	1,37	
560860	ABS 1/5	ABS模块 1/5	1	0,64	74
560870	ABS 4/5	ABS模块 4/5	1	0,73	99
560880	ABS 1/10	ABS模块 1/10	1	0,64	74
560890	ABS 2/10	ABS模块 2/10	1	0,73	99
560900	ABS 3/10	ABS模块 3/10	1	0,81	124
560910	ABS 160 x 10	ABS 部件 160 x 10	1	0,12	
560920	ABS 200 x 10	ABS 部件 200 x 10	1	0,16	
560950	ABS APS	ABS型材增强部件	1	0,045	
560960	ABS-EA	ABS EriLink 适配器	1	0,170	

可自由选型:

- 所需相间距
- 所需的配置: 双极, 三极, 四极

1 2M铝型材
2个选择

- 25mm孔间距
- 可钻孔平板

2 单相装配5种不同的模块:

- 1/5: 1排 50-125 * 5 mm 每相
- 4/5: 2,3,4 排 50-125 * 5 mm 每相
- 1/10: 1排 50-120 * 10 mm 每相*
- 2/10: 2 排 50-120 * 10 mm 每相*
- 3/10: 3 排 50-120 * 10 mm 每相*

铝型材硬度
如何提高抗弯,
根据你的
配置:



如需计算: 参考艾力锋®
(nVent ERIFLEX) 软件

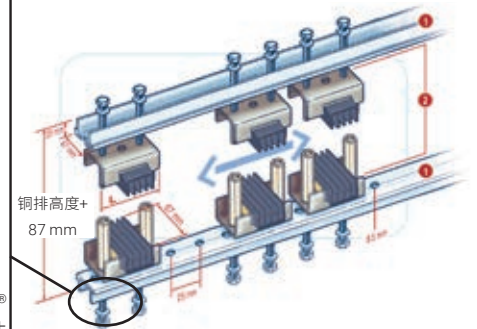

附件

*除了以上的模块



单元160 x 10 (用于 160 x 10 铜排)

单元200 x 10 (用于 200 x 10 铜排)

除了以上的铝型材:



增强导轨单元 (ABS APS)
结合增强导轨



盘柜安装铝导轨

隔离件和附件

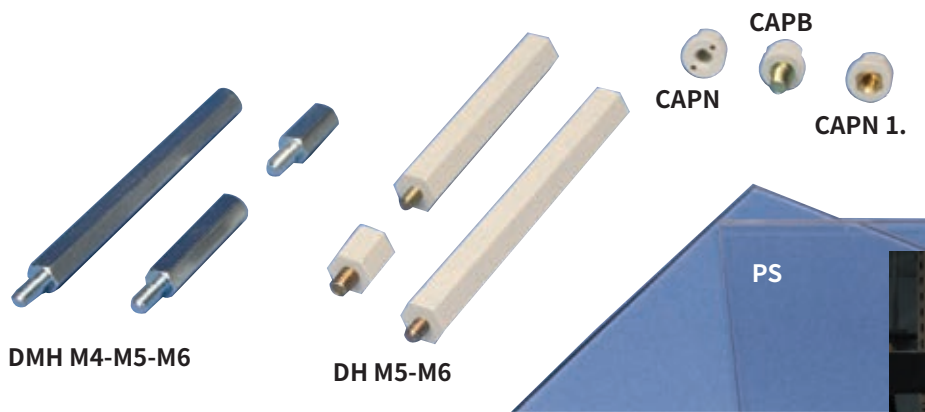

- 用于简易分线盒安装的全系列附件

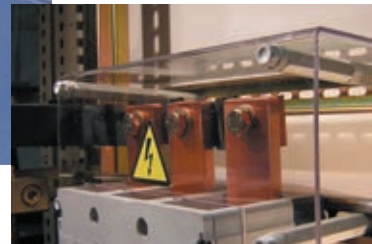

DMH M4-M5-M6

金属隔离件

- 金属六角隔离件
- 镀锌钢
- 为了安装更高的防护屏或型材
- 公-母 (绝缘子) 稳定安装
- 在DH查看图纸

货号	描述	L mm	Ø mm	A mm	B mm	箱	Kg
561560	DMH 10M4	10	M4	8-10	7	100	0,003
561570	DMH 15M4	15	M4	8-10	7	100	0,005
561580	DMH 20M4	20	M4	8-10	7	100	0,007
561590	DMH 25M4	25	M4	8-10	7	50	0,008
561600	DMH 30M4	30	M4	8-10	7	50	0,010
561610	DMH 35M4	35	M4	8-10	7	50	0,012
561620	DMH 40M4	40	M4	8-10	7	50	0,0125
561630	DMH 50M4	50	M4	8-10	7	50	0,017
561640	DMH 60M4	60	M4	8-10	7	25	0,019
561660	DMH 15M5	15	M5	10	8	50	0,006
561670	DMH 20M5	20	M5	10	8	50	0,008

561680	DMH 25M5	25	M5	10	8	50	0,010
561690	DMH 30M5	30	M5	10	8	50	0,012
561700	DMH 35M5	35	M5	10	8	25	0,014
561710	DMH 40M5	40	M5	10	8	25	0,016
561720	DMH 50M5	50	M5	10	8	25	0,022
561730	DMH 60M5	60	M5	10	8	25	0,027
561740	DMH 70M5	70	M5	10	8	25	0,029
561750	DMH 80M5	80	M5	10	8	25	0,033

561760	DMH 15M6	15	M6	10	8	50	0,010
561770	DMH 20M6	20	M6	12	8	50	0,012
561780	DMH 30M6	30	M6	12	8	25	0,018
561790	DMH 40M6	40	M6	12	8	25	0,025
561800	DMH 50M6	50	M6	12	8	25	0,032
561810	DMH 60M6	60	M6	12	8	25	0,038
561820	DMH 70M6	70	M6	12	8	25	0,043
561830	DMH 80M6	80	M6	12	8	25	0,052
561840	DMH 90M6	90	M6	12	8	25	0,058
561850	DMH 100M6	100	M6	12	8	10	0,064

DH M5-M6

隔离件

- 公-母
- 电工技术应用
- 聚苯乙烯制绝缘件
- 镀锌钢制螺纹
- 工作温度达到80°C
- 绝缘电压1000V

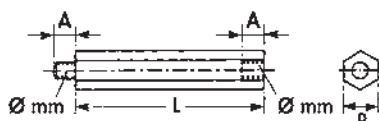

货号	描述	L mm	Ø mm	A mm	B mm	箱	Kg
560660	DH 15M5	15	M5	7	13	100	0,004
560670	DH 20M5	20	M5	7	13	100	0,005
560600	DH 30M5	30	M5	7	13	100	0,006
560610	DH 45M5	45	M5	7	13	100	0,009
560620	DH 55M5	55	M5	7	13	100	0,011
560630	DH 70M5	70	M5	7	13	100	0,014
560640	DH 85M5	85	M5	7	13	100	0,017
560650	DH 120M5	120	M5	7	13	100	0,024

560740	DH 15M6	15	M6	7-8	13	100	0,004
560750	DH 20M6	20	M6	7-8	13	100	0,005
560700	DH 30M6	30	M6	7-8	13	100	0,009
560710	DH 45M6	45	M6	7-8	13	100	0,013
560720	DH 70M6	70	M6	7-8	13	100	0,020
560730	DH 120M6	120	M6	7-8	13	100	0,035

CAPN-CAPB

螺母

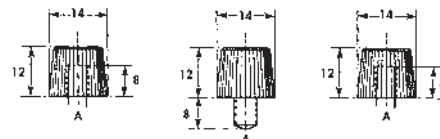

CAPN5 & CAPN6

CAPB5 & CAPB6

CAPN15 & CAPN16
内部是黄铜

货号	描述	A	箱	Kg
560800	CAPN5	M5	100	0,001
560810	CAPN6	M6	100	0,001
560820	CAPN15	M5	100	0,003
560830	CAPN16	M6	100	0,003
560840	CAPB5	M5	100	0,004
560850	CAPB6	M6	100	0,004

PS

防护盖板 (PVC材质)

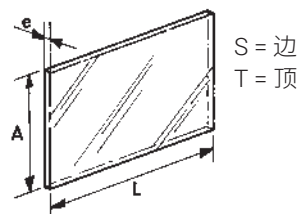

货号	描述	L mm	A mm	Ø mm	安装	箱	Kg
563120	PS1000 x 60 x 3	1000	60	3	BSC 125A/S	10	0,302
563130	PS500 x 120 x 3	500	120	3	BSC 125A/T	10	0,213
551330	PS500 x 126 x 3	500	126	3	BS 125A/T	10	0,224
551340	PS1000 x 99 x 3	1000	99	3	BS 125A/S	10	0,498
551260	PS1000 x 250 x 3	1000	250	3	BS 400/T	1	1,030
551280	PS1000 x 2000 x 3	1000	2000	3	-	1	8,4

绝缘子

ISO-TP 低压公制绝缘子



- 工作温度:-40C到130C
- 玻璃纤维加强型尼龙材料
- 无卤
- 镀锌钢嵌件,丝纹符合ISO标准
- 高电气及机械稳定性
- 阻燃:UL®94V0

货号	描述	尺寸						常规电压		机械强度		包装	Kg
		H mm	Ch mm	ØF mm	h1 mm	ØD mm	P mm	AC V	DC V	拉伸强度 → daN	错伸强度 ↑ daN		
548400	ISO TP 15M4	15	14	M4 X 0,7	4	12	16	500	500	150	100	50	0,005
548410	ISO TP 20M4	20	17	M4 X 0,7	4	15	20	1000	1500	150	100	50	0,008
548420	ISO TP 20M6	20	17	M6 X 1	6	15	20	1000	1500	150	100	50	0,012
548700	ISO TP 25M5	25	19	M5 X 0,8	6	18	20	1000	1500	300	160	50	0,016
548430	ISO TP 25M6	25	19	M6 X 1	6	18	20	1000	1500	300	160	50	0,016
548440	ISO TP 30M6	30	30	M6 X 1	8	26	34	1000	1500	600	300	25	0,034
548450	ISO TP 30M8	30	30	M8 X 1,25	8	26	34	1000	1500	600	300	25	0,046
548470	ISO TP 35M6L	35	41	M6 X 1	8	34	46	1000	1500	1100	500	25	0,062
548480	ISO TP 35M8	35	41	M8 X 1,25	8	34	46	1000	1500	1100	800	25	0,074
548490	ISO TP 35M10	35	41	M10 X 1,5	10	34	46	1000	1500	1100	800	25	0,092
548500	ISO TP 40M6	40	46	M6 X 1	9	40	53	1000	1500	1100	800	25	0,098
548510	ISO TP 40M8	40	46	M8 X 1,25	8	40	53	1000	1500	1100	800	25	0,104
548520	ISO TP 40M10	40	46	M10 X 1,5	10	40	53	1000	1500	1100	450	25	0,102
548511	ISO TP 40M12	40	46	M12 X 1,75	14,5	40	53	1000	1500	1100	450	25	0,102
548530	ISO TP 45M6	45	41	M6 X 1	9	34	47	1000	1500	1100	650	25	0,104
548540	ISO TP 45M8	45	41	M8 X 1,25	15	34	47	1000	1500	1100	650	25	0,136
548550	ISO TP 45M8L	45	50	M8 X 1,25	15	41	57	1000	1500	1800	1000	25	0,132
548560	ISO TP 45M10	45	50	M10 X 1,5	10	41	57	1000	1500	1800	700	25	0,116
548570	ISO TP 50M6	50	50	M6 X 1	9	41	57	1000	1500	2000	700	25	0,152
548580	ISO TP 50M8	50	50	M8 X 1,25	15	41	57	1000	1500	2000	1000	25	0,148
548590	ISO TP 50M10	50	50	M10 X 1,5	10	41	57	1000	1500	2000	1000	25	0,196
548581	ISO TP 50M12	50	50	M12 X 1,75	14,5	41	57	1000	1500	2000	1000	25	0,190
548600	ISO TP 60M8	60	55	M8 X 1,25	15	44	63	1000	1500	2200	1000	25	0,192
548610	ISO TP 60M10	60	55	M10 X 1,5	10	44	63	1000	1500	2200	1000	25	0,380
548601	ISO TP 60M12	60	55	M12 X 1,75	14,5	44	63	1000	1500	2200	1000	25	0,360
548602	ISO TP 60M16	60	55	M16 X 2	20	44	63	1000	1500	2200	1000	25	0,350
548609	ISO TP 70M10	70	65	M10 X 1,5	10	52	75	1000	1500	2200	1000	10	0,480
548620	ISO TP 70M12	70	65	M12 X 1,75	14	52	75	1000	1500	2500	1600	10	0,470
548630	ISO TP 70M16	70	65	M16 X 2	20	52	75	1000	1500	2500	1600	10	0,374
548629	ISO TP 75M10	75	65	M10 X 1,5	10	51	75	1000	1500	2200	1000	10	0,530
548640	ISO TP 75M12	75	65	M12 X 1,75	14	51	75	1000	1500	3000	1600	10	0,470
548650	ISO TP 75M16	75	65	M16 X 2	20	51	75	1000	1500	3000	1600	10	0,382
548660	ISO TP 80M12	80	65	M12 X 1,75	14	52	75	1000	1500	3000	1600	10	0,510
548670	ISO TP 80M16	80	65	M16 X 2	20	52	75	1000	1500	3000	1600	10	0,404
548680	ISO TP 100M12	100	65	M12 X 1,75	14	46	75	1000	1500	3000	1000	10	0,476
548690	ISO TP 100M16	100	65	M16 X 2	20	46	75	1000	1500	3000	1500	10	0,508

- CE
- RoHS 2002/95/EC
- 符合IEC
- 界电强度1500V/AC/DC按照 UL E125470
- GOST

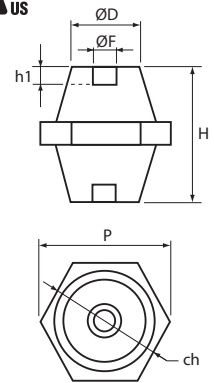

按要求

- 其他尺寸
- 黄铜嵌件

绝缘子

绝缘子安装件

- 包括双头螺栓,垫片,自锁垫片,螺帽
- ISO®公制尺寸
- 镀锌钢



货号	描述	螺孔	高度	包装	Kg
552200	ISOBOLT 25 M6	M6	25	20	0,008
552220	ISOBOLT 30 M8	M8	30	20	0,017

绝缘子

低压公制公/母绝缘子



- 工作温度:-40C到130C
- 玻璃纤维加强型尼龙材料
- 无卤
- 镀锌钢嵌件,丝纹符合ISO标准
- 高电气及机械稳定性
- 阻燃:UL®94V0

货号	描述	尺寸							常规电压		机械强度		📦	👤 Kg	
		H mm	Ch mm	ØF1 mm	H1 mm	ØF2 mm	H2 mm	ØD mm	P mm	AC V	DC V	拉伸强度 → daN			错伸强度 ↑ daN
541600	ISO TP 60F10M16	60	55	M10 X 1,5	10	M16 X 2	40	44	63	1000	1500	2200	1000	25	0.45
541601	ISO TP 60F12M16	60	55	M12 X 1,75	14	M16 X 2	40	44	63	1000	1500	2200	1000	25	0.44
542030	ISO TP 30 MM8X17/FM8X8	30	30	M 8 X 1,25	8	M 8 X 1,25	17	26	34	1000	1500	600	300	25	0.05
542050	ISO TP 40 MM8X17/FM8X8	40	46	M 8 X 1,25	8	M 8 X 1,25	17	40	53	1000	1500	1100	650	25	0.11
542070	ISO TP 50 MM8X17/FM8X15	50	50	M 8 X 1,25	15	M 8 X 1,25	17	41	57	1000	1500	2000	1000	25	0.15
542080	ISO TP 60 MM8X17/FM8X15	60	55	M 8 X 1,25	15	M 8 X 1,25	17	44	63	1000	1500	2200	1000	25	0.19
542110	ISO TP 80 MM8X17/FM8X15	80	65	M 8 X 1,25	15	M 8 X 1,25	17	52	75	1000	1500	2200	1000	10	0.35
542120	ISO TP 100 MM12X25/FM12X20	100	65	M12 X 1,75	20	M12 X 1,75	20	46	75	1000	1500	3000	1000	10	0.51

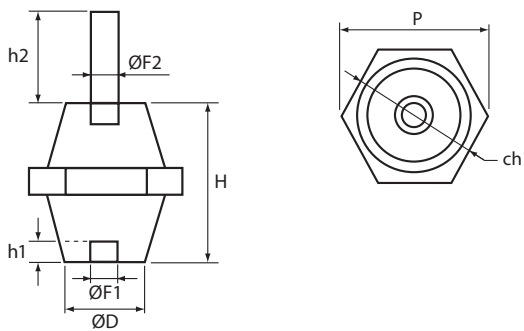

- CE
- RoHS 2002/95/EC
- 符合IEC
- 界电强度1500V/AC/DC按照 UL E125470
- GOST



套管

电缆套管



- 多用途可扩展电缆套管
- 线缆机械保护美观地包装在易于分配的盒子里
- 易分配包装

PDBS

尼龙6/6编制套管

- 高扩张性
- 提供完整系列的线缆保护到Ø80mm
- 无卤
- 10配件
- 2个颜色: 灰和黑

	聚酰胺
密度 (Kg/dm ³)	1,14
最低工作温度	-40°C
最高工作温度	+120°C
最大 T° 1s	240°C
阻燃性	UL 94 V2

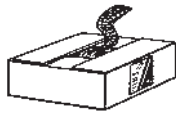

货号	描述 灰色	货号	描述 黑色	尺寸 mm						Kg	
				常规	包装 %	最小	包装 %	最大	包装 %		
554430	PDBS 5G	554730	PDBS 5B	5	97%	4	100%	8	90%	100	0,010
554450	PDBS 8G	554750	PDBS 8B	8	94%	6	100%	10	91%	100	0,013
554460	PDBS 10G	554760	PDBS 10B	10	95%	8	100%	14	94%	100	0,014
554470	PDBS 12G	554770	PDBS 12B	12	96%	10	100%	16	94%	50	0,018
554490	PDBS 16G	554790	PDBS 16B	16	96%	14	100%	18	98%	50	0,022
554510	PDBS 20G	554810	PDBS 20B	20	95%	16	100%	25	99%	50	0,026
554530	PDBS 30G	554830	PDBS 30B	30	90%	20	100%	35	92%	50	0,029
554550	PDBS 40G	554850	PDBS 40B	40	90%	30	100%	45	94%	50	0,038
554560	PDBS 50G	554860	PDBS 50B	50	95%	40	100%	65	100%	50	0,048
554570	PDBS 70G	554870	PDBS 70B	70	94%	60	100%	80	99%	50	0,054

PBSC

编制套管切割工具

- 用于洁净切割的热线缆切割工具
- 线缆端头焊接在一起 镀锡
- 230V 电源

货号	描述	尺寸	Kg
559590	PBSC	125 x 90 x H60 mm	1
559580	PBSCW 电缆	长度5m	1

盈凡艾力锋 SPIRFLEX

SPIRFLEX 螺旋套管

- SPIRFLEX I:
 - 火焰-阻燃 聚乙烯(M2)
 - 颜色: 黑
- SPIRFLEX X:
 - 颜色: 白

货号	描述	内径 mm	颜色	Kg
556000	Spirflex I 6	6	黑	50 m
556010	Spirflex I 12	12	黑	25 m
556020	Spirflex I 16	16	黑	25 m
556030	Spirflex I 22	22	黑	25 m
556100	Spirflex X 6	6	白	50 m
556110	Spirflex X 12	12	白	25 m

* 根据要求:
- 聚酯套管
- 尼龙-11纤维 套管
- 其他材料检测中

套管

电缆套管

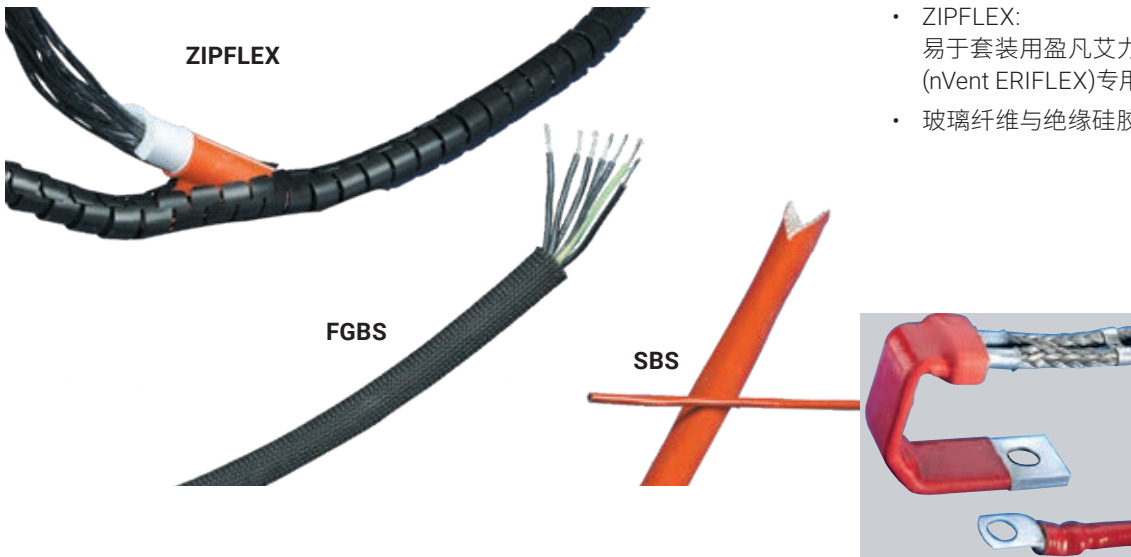

- ZIPFLEX:
易于套装用盈凡艾力锋 (nVent ERIFLEX) 专用工具
- 玻璃纤维与绝缘硅胶套: 耐高温

ZIPFLEX

ZIPFLEX 套管

- 聚丙烯
- 简单容易套装
- 特别工具包含在每个盒子
- 颜色: 黑
- 最高工作温度: 140°C
- 最低工作温度: -30°C
- 持续工作温度: -30 到 + 110°C
- 无卤UL 94 HB



FGBS

玻纤编制套管

- 高温预浸渍玻璃纤维
- 热绝缘和机械保护
- 工作温度: -70°C 到 400°C
- 无卤
- 燃烧测试UL 1441 VW1
- 膨胀比 1:3

货号	描述	常规直径	最大扩张直径 mm	箱数	Kg
556200	FGBS 4	4	12	100 m	0,010
556210	FGBS 8	8	24	100 m	0,014
556220	FGBS 10	10	30	100 m	0,016
556230	FGBS 12	12	36	100 m	0,018
556240	FGBS 15	15	45	50 m	0,030
556250	FGBS 20	20	60	50 m	0,044

SBS

绝缘硅胶套管

- 硅涂层玻纤
- 经济型绝缘套管
- 高柔韧性
- 绝缘电压: 2.5kv
- 工作温度: -60°C 到 220°C
- 无卤
- 燃烧测试UL 1441 VW1

货号	描述	内径 mm	箱数	Kg
554000	SBS 4	4	100 m	0,020
554010	SBS 6	6	100 m	0,038
554020	SBS 8	8	100 m	0,050
554030	SBS 10	10	100 m	0,054
554040	SBS 12	12	100 m	0,070
554050	SBS 15	15	25 m	0,111
554060	SBS 20	20	25 m	0,148
554070	SBS 25	25	30 m	0,185
554080	SBS 30	30	30 m	0,222

货号	描述	内径 mm	箱数	Kg
554880	Zipflex 8	8	100 m	0,015
554890	Zipflex 15	15	50 m	0,044
554900	Zipflex 20	20	30 m	0,070
554910	Zipflex 25	25	20 m	0,100

导轨

钢导轨

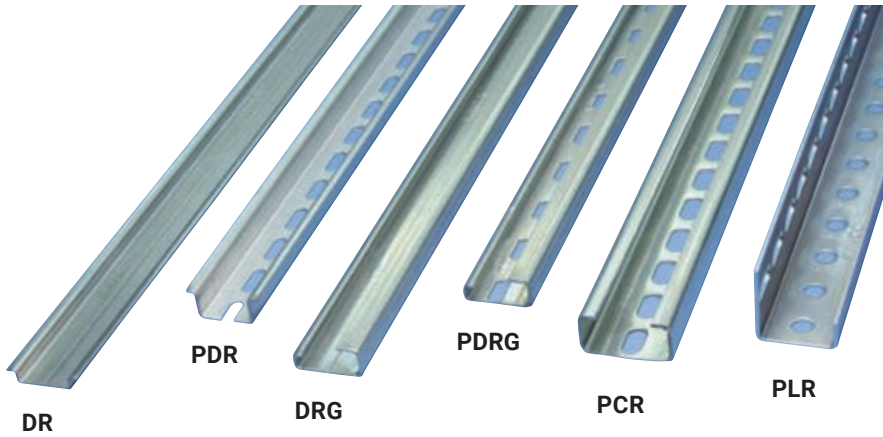

- 镀锌钢
- 可与各种支架迅速安装
- 高机械强度
- 高抗腐蚀性能
- 符合EN60175 DIN 46277
- RoHS 认证

DR

对称导轨

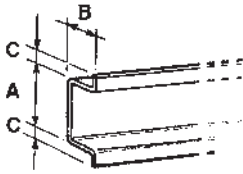

货号	描述	厚度 mm	A mm	B mm	C mm	Lg m	箱	kg
557700	DR 5,5 2 m	1	10,5	5,5	2	2	15	0,33
557800	DR 7 2 m	1	27	7,5	4	2	15	0,66
557810	DR 7 3 m	1	27	7,5	4	3	10	0,99
557900	DR 15 2 m	1,5	27	15	4	2	15	1,30
557910	DR 15 3 m	1,5	27	15	4	3	10	1,95

DRG

不对称导轨

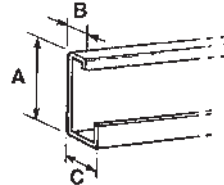

货号	描述	厚度 mm	A mm	B mm	C mm	Lg m	箱	kg
558000	DRG 2 m	1,5	32	9	15	2	15	1,40
558010	DRG 3 m	1,5	32	9	15	3	10	2,10

PCR

打孔的C-形导轨

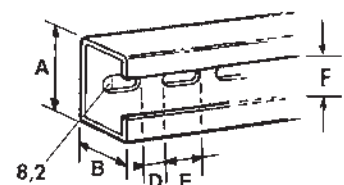

货号	描述	厚度 mm	A mm	B mm	D mm	E mm	F mm	Lg m	箱	kg
557520	PCR 35 x 35 2 m	2	35	35	7	18	16	2	10	3
557500	PCR 40 x 20 2 m	1,5	40	20	7	18	24	2	12	2,5
557780	PCR 30 x 15 3 m	1,5	30	15	7	18	15	3	10	2,4
557790	PCR 35 x 35 3 m	2	35	35	7	18	16	3	10	4,5

PDR

打孔对称导轨

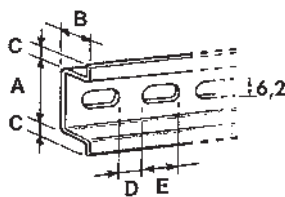

货号	描述	厚度 mm	A mm	B mm	C mm	D mm	E mm	Lg m	箱	kg
557750	PDR 5,5 2 m	1	10,5	5,5	2	7,8	12,2	2	15	0,28
557850	PDR 7 2 m	1	27	7,5	4	7	18	2	15	0,62
557855	PDR 7 2 m*	1	27	7,5	4	10	25	2	15	0,62
557860	PDR 7 3 m	1	27	7,5	4	7	18	3	10	0,92
557950	PDR 15 2 m	1,5	27	15	4	7	18	2	15	1,20
557955	PDR 15 2 m*	1,5	27	15	4	10	25	2	15	1,20
557960	PDR 15 3 m	1,5	27	15	4	7	18	3	10	1,81

PDRG

打孔不对称导轨

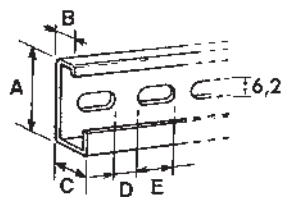

货号	描述	厚度 mm	A mm	B mm	C mm	D mm	E mm	Lg m	箱	kg
558050	PDRG 2 m	1,5	32	9	15	7	18	2	15	1,30
558060	PDRG 3 m	1,5	32	9	15	7	18	3	15	1,96

PLR

打孔的L-形导轨

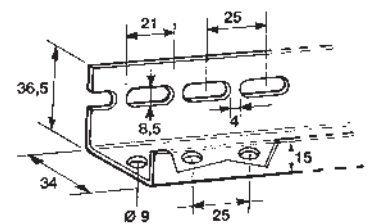

货号	描述	厚度 mm	Lg m	箱	kg
557510	PLR 36, 5 x 34 x 15 2 m	2	2	6	2,1

* 新型号,孔宽 5.2mm

导轨

附件和工具

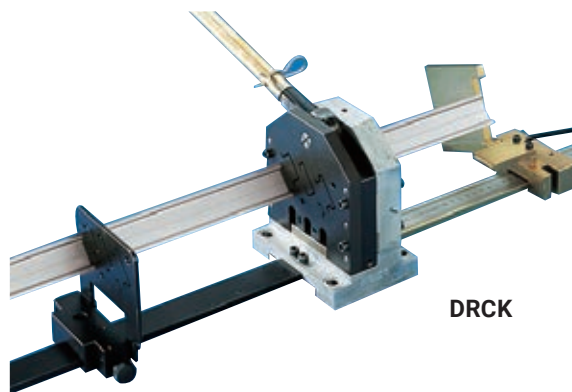

DR CLIP

夹螺母用于对称
DIN导轨

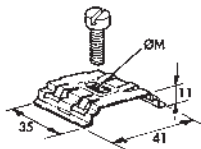

货号	描述	Ø M		
563100	DR CLIP M4	M4	10	0,01
563110	DR CLIP M6	M6	10	0,01

DRGN

夹螺母用于非对称
DIN导轨

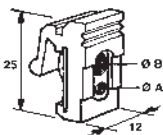

货号	描述	Ø A	Ø B		
558070	DRGN M5	M3	M5	100	0,038
558080	DRGN M6	M4	M6	100	0,038

SN

STRUTAL螺母

• 镀锌钢

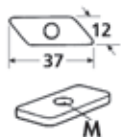

货号	描述	M		
560500	SN M4	M4	100	0,02
560510	SN M5	M5	100	0,02
560520	SN M6	M6	100	0,02
560530	SN M8	M8	100	0,02

SB

角钢支架

- 预组装M8螺母
- 厚度2mm (镀锌钢)

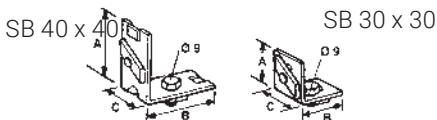

货号	描述	A mm	B mm	C mm		
557770	SB 30 x 30	30	30	28	25	0,06
557720	SB 40 x 40	40	40	28	25	0,07

IRS

角钢支架

- 镀锌钢

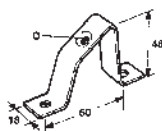

货号	描述	Ø M		
557970	IRS 5	5	50	0,038
557980	IRS 6	6	50	0,038

DRCK

用于DIN导轨的切割和打孔工具

- 用于DIN截面的切割工具, 无毛刺或变形允许钻细长孔, 提供尺子和卡位件

1. 艾力高 (nVent ERICO) 手工切割和冲压工具与5大最受欢迎的DIN导轨
2. 艾力高 (nVent ERICO) 工具将冲9.5mmx6.5mm的孔沿着或垂直于导轨的轴线
3. 卡位件可预置长直接打长方形孔: 终端水平8毫米或垂直12毫米
4. 铰链切割定位允许多次中断而重新设置定位
5. 刻度尺长度: 1000mm
6. 该工具也有配件切割将M6螺纹杆
7. 说明书用于协助进行DIN截面切割

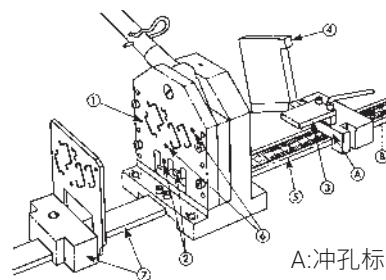

A: 冲孔标记
B: 切割标记

总尺寸

长度: 165mm - 宽度: 100mm
高度: 200mm - 杠杆: 630mm

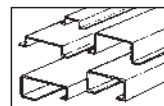
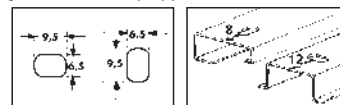

货号	描述		
559140	DRCK	1	18

相互对照表

零件编号	页码	零件编号	页码	零件编号	页码
549000	6	549760	7	553152	12
549010	6	550970	7	553153	12
549020	6	550980	7	553151	12
549230	6	550900	7	568665	13
550200	6	550910	7	568660	13
549200	6	550920	7	568661	13
549210	6	550930	7	568662	13
550190	6	550940	7	568666	13
550250	6	550950	7	553460	14
549030	6	550960	7	553480	14
550290	6	553020	8	553470	14
550180	6	553030	8	562100	14
550160	6	553040	8	563410	14
549220	6	553050	8	556640	14
550210	6	553060	8	556740	14
550220	6	553070	8	556910	14
550230	6	568700	8	568610	14
550350	7	568730	8	568611	14
550360	7	553200	8	568620	14
550370	7	553210	8	568630	14
550380	7	553220	8	553450	14
550390	7	553230	8	553490	14
550400	7	553250	8	568668	15
550410	7	553260	8	568667	15
550420	7	553100	8	568669	15
550430	7	553110	8	568670	15
550440	7	553120	8	568672	15
550450	7	553405	9	568671	15
550780	7	553400	9	568673	16
550790	7	553410	9	568674	16
550770	7	553510	9	568675	16
549600	7	553520	9	568676	16
549610	7	553505	9	568677	16
549620	7	553430	9	568678	17
549630	7	553440	9	568679	17
549640	7	553530	9	568680	17
549650	7	553540	9	568612	18
550600	7	553080	9	568613	18
550610	7	553090	9	568614	18
550620	7	561200	9	568710	19
550630	7	561210	9	568711	19
550640	7	561220	9	568712	19
550650	7	558310	9	568713	19
550660	7	558340	9	568714	19
550670	7	558370	9	568715	19
550680	7	558410	9	568716	20
549700	7	558440	9	568717	20
549710	7	558460	9	568718	20
549720	7	558480	9	568719	20
549730	7	567880	9	568720	20
549740	7	558490	9	568721	20
549750	7	553150	11	568722	20

相互对照表

零件编号	页码	零件编号	页码	零件编号	页码
551350	21	560930	29	560720	30
551190	21	560940	29	560730	30
562700	21	560860	29	560800	30
562710	21	560870	29	560810	30
562750	21	560880	29	560820	30
562760	21	560890	29	560830	30
562800	21	560900	29	560840	30
562810	21	560910	29	560850	30
562820	21	560920	29	563120	30
562830	21	560950	29	563130	30
562840	21	560960	29	551330	30
504971	22	561560	30	551340	30
504980	22	561570	30	551260	30
504991	22	561580	30	551280	30
551151	23	561590	30	548400	31
551181	23	561600	30	548410	31
552050	23	561610	30	548420	31
552070	23	561620	30	548700	31
549310	25	561630	30	548430	31
549320	25	561640	30	548440	31
549260	25	561660	30	548450	31
549270	25	561670	30	548470	31
549370	25	561680	30	548480	31
549380	25	561690	30	548490	31
549390	25	561700	30	548500	31
549340	25	561710	30	548510	31
549350	25	561720	30	548520	31
549360	25	561730	30	548511	31
549450	25	561740	30	548530	31
549460	25	561750	30	548540	31
549470	25	561760	30	548550	31
549480	25	561770	30	548560	31
549400	25	561780	30	548570	31
549410	25	561790	30	548580	31
549420	25	561800	30	548590	31
549430	25	561810	30	548581	31
549300	25	561820	30	548600	31
551000	27	561830	30	548610	31
551010	27	561840	30	548601	31
551020	27	561850	30	548602	31
551060	27	560660	30	548609	31
561500	27	560670	30	548620	31
561510	27	560600	30	548630	31
551080	28	560610	30	548629	31
561520	28	560620	30	548640	31
561530	28	560630	30	548650	31
551070	28	560640	30	548660	31
561870	28	560650	30	548670	31
561880	28	560740	30	548680	31
551090	28	560750	30	548690	31
561540	28	560700	30	552200	31
561550	28	560710	30	552220	31

相互对照表

零件编号	页码
541600	32
541601	32
542030	32
542050	32
542070	32
542080	32
542110	32
542120	32
554430	33
554450	33
554460	33
554470	33
554490	33
554510	33
554530	33
554550	33
554560	33
554570	33
559590	33
559580	33
556000	33
556010	33
556020	33
556030	33
556100	33
556110	33
554880	34
554890	34
554900	34
554910	34
556200	34
556210	34
556220	34
556230	34
556240	34
556250	34
554000	34
554010	34
554020	34
554030	34
554040	34
554050	34
554060	34
554070	34
554080	34
557700	35
557800	35
557810	35
557900	35
557910	35
557750	35
557850	35

零件编号	页码
557855	35
557860	35
557950	35
557955	35
557960	35
558000	35
558010	35
558050	35
558060	35
557520	35
557500	35
557780	35
557790	35
557510	35
563100	36
563110	36
558070	36
558080	36
560500	36
560510	36
560520	36
560530	36
557770	36
557720	36
557970	36
557980	36
559140	36

我们强大的品牌组合:

CADDY ERICO HOFFMAN RAYCHEM SCHROFF TRACER



nVent.com/ERIFLEX